

HT 650/36 Bp



Deutsch	5
English	11
Français	18
Italiano	24
Nederlands	31
Español	38
Português	44
Dansk	51
Norsk	57
Svenska	63
Suomi	69
Ελληνικά	75
Türkçe	82
Русский	88
Magyar	96
Čeština	102
Slovenščina	108
Polski	114
Românește	121
Slovenčina	128
Hrvatski	134
Srpski	140
Български	147
Eesti	154
Latviešu	160
Lietuviškai	166
Українська	172
Қазақша	179
日本語	187
العربية	193



Register
your product
www.kaercher.com/welcome



A

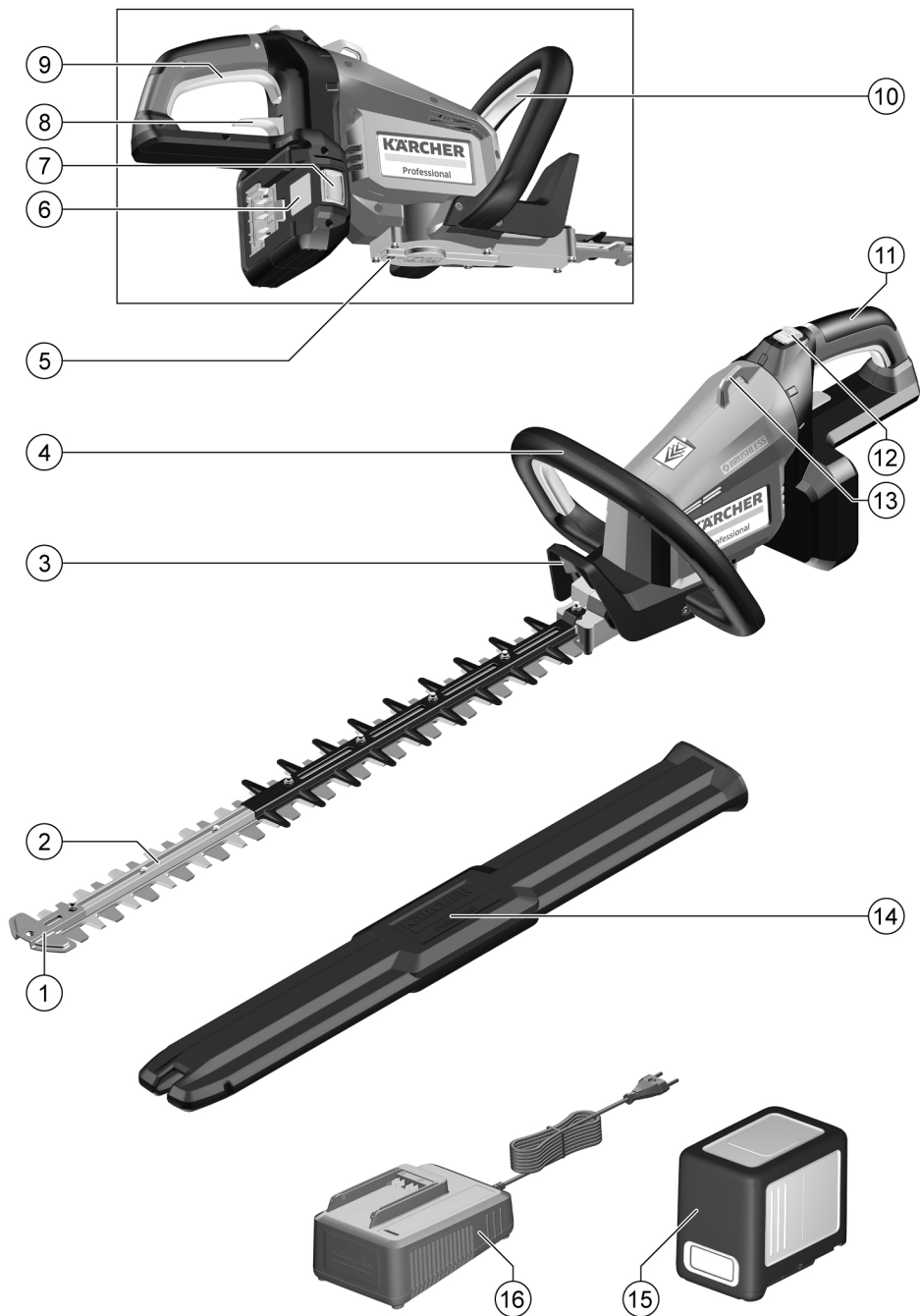

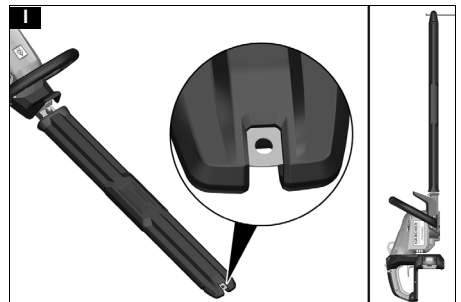
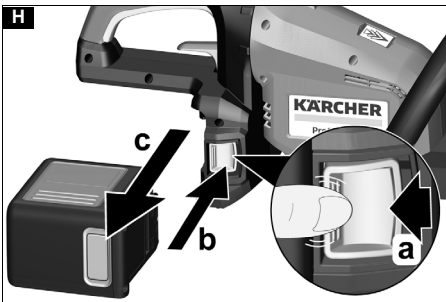
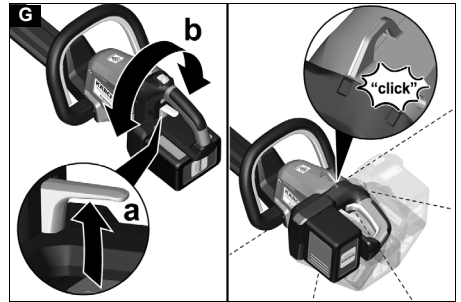
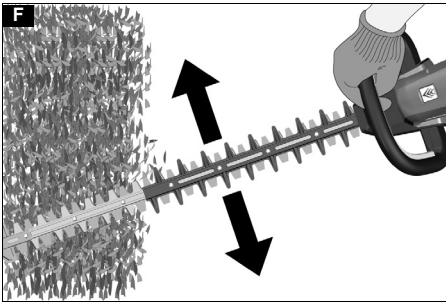
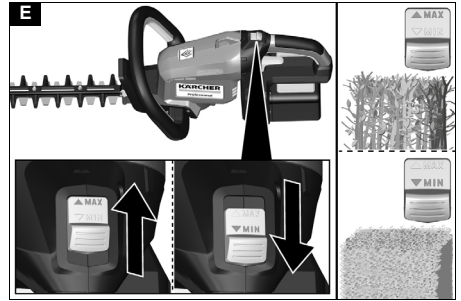
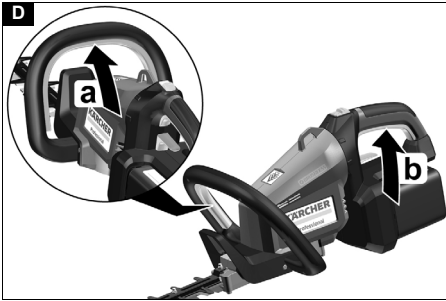
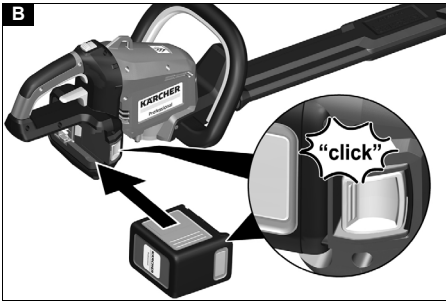

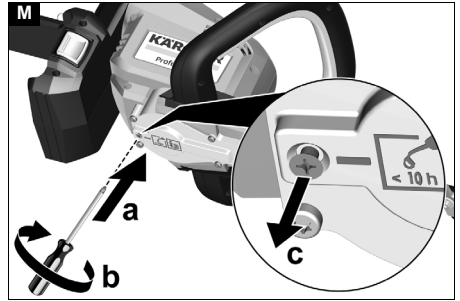
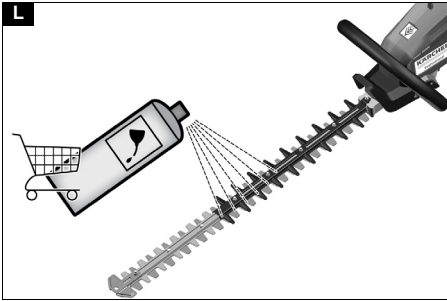
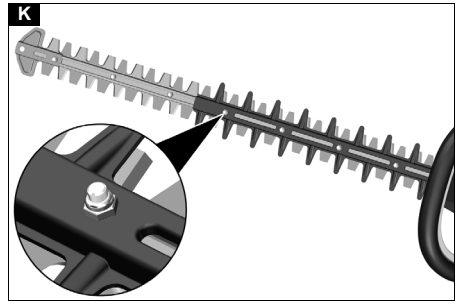
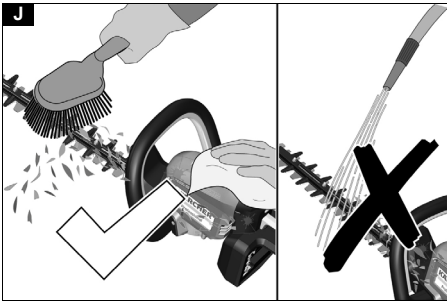

Inhalt

Allgemeine Hinweise	5
Gefahrenstufen	5
Sicherheitshinweise	5
Bestimmungsgemäße Verwendung	7
Umweltschutz	7
Zubehör und Ersatzteile	7
Lieferumfang	7
Sicherheitseinrichtungen	7
Symbole auf dem Gerät	8
Schutzkleidung	8
Gerätebeschreibung	8
Inbetriebnahme	8
Bedienung	9
Transport	9
Lagerung	9
Pflege und Wartung	9
Hilfe bei Störungen	10
Garantie	10
Technische Daten	10
Vibrationswert	11
EU-Konformitätserklärung	11

Allgemeine Hinweise



Lesen Sie vor der ersten Benutzung des Geräts diese Sicherheitshinweise, diese Originalbetriebsanleitung, die dem Akkupack beiliegenden Sicherheitshinweise und die beiliegende Originalbetriebsanleitung Akkupack / Standardladegerät. Handeln Sie danach. Bewahren Sie die Hefte für den späteren Gebrauch oder für Nachbesitzer auf. Neben den Hinweisen in der Betriebsanleitung müssen Sie die allgemeinen Sicherheits- und Unfallverhütungsvorschriften des Gesetzgebers berücksichtigen.

Gefahrenstufen

⚠ GEFAHR

- Hinweis auf eine unmittelbar drohende Gefahr, die zu schweren Körperverletzungen oder zum Tod führt.

⚠ WARNUNG

- Hinweis auf eine möglicherweise gefährliche Situation, die zu schweren Körperverletzungen oder zum Tod führen kann.

⚠ VORSICHT

- Hinweis auf eine möglicherweise gefährliche Situation, die zu leichten Verletzungen führen kann.

ACHTUNG

- Hinweis auf eine möglicherweise gefährliche Situation, die zu Sachschäden führen kann.

Sicherheitshinweise

Sie müssen beim Arbeiten mit Heckenscheren besondere Sicherheitsmaßnahmen und Verhaltensregeln beachten, da beim Arbeiten mit Heckenscheren ein Verletzungsrisiko besteht.

Ergänzend zu diesen Sicherheitshinweisen müssen Sie auch die länderbezogenen Sicherheits- und Ausbildungsvorschriften, z. B. von Behörden, Berufsgenossenschaften oder Sozialkassen, beachten. Der Einsatz des Geräts kann durch örtliche Verordnungen zeitlich begrenzt sein (Tages- oder Jahreszeit). Beachten Sie die örtlichen Vorschriften.

Allgemeine Sicherheitshinweise Elektrowerkzeuge

⚠ WARNUNG

- Lesen Sie alle Sicherheitshinweise und Anweisungen.

Versäumnisse bei der Einhaltung der Sicherheitshinweise und Anweisungen können elektrischen Schlag und / oder schwere Verletzungen verursachen. **Bewahren Sie alle Sicherheitshinweise und Anweisungen für die Zukunft auf.**

Der in den Sicherheitshinweisen verwendete Begriff "Elektrowerkzeug" bezieht sich auf netzbetriebene Elektrowerkzeuge (mit Netzkabel) und auf akkubetriebene Elektrowerkzeuge (ohne Netzkabel).

1 Arbeitsplatzsicherheit

- a Halten Sie Ihren Arbeitsbereich sauber und gut beleuchtet. Unordnung oder unbeleuchtete Arbeitsbereiche können zu Unfällen führen.
- b Arbeiten Sie mit dem Elektrowerkzeug nicht in explosionsgefährdeter Umgebung, in der sich brennbare Flüssigkeiten, Gase oder Stäube befinden. Elektrowerkzeuge erzeugen Funken, die den Staub oder die Dämpfe entzünden können.
- c Halten Sie Kinder und andere Personen während der Benutzung des Elektrowerkzeugs fern. Bei Ablenkung können Sie die Kontrolle über das Gerät verlieren.

2 Elektrische Sicherheit

- a Der Anschlussstecker des Elektrowerkzeugs muss in die Steckdose passen. Der Stecker darf in keiner Weise verändert werden. Verwenden Sie keine Adapterstecker gemeinsam mit geschützten Elektrowerkzeugen. Unveränderte Stecker und passende Steckdosen verringern das Risiko eines elektrischen Schlages.
- b Vermeiden Sie Körperkontakt mit geerdeten Oberflächen wie von Rohren, Heizungen, Herden und Kühlschränken. Es besteht ein erhöhtes Risiko durch elektrischen Schlag, wenn Ihr Körper geerdet ist.
- c Halten Sie Elektrowerkzeuge von Regen oder Nässe fern. Das Eindringen von Wasser in ein Elektrowerkzeug erhöht das Risiko eines elektrischen Schlages.
- d Zweckentfremden Sie das Kabel nicht, um das Elektrowerkzeug zu tragen, aufzuhängen oder um den Stecker aus der Steckdose zu ziehen. Halten Sie das Kabel fern von Hitze, Öl, scharfen Kanten oder sich bewegendem Geräteteilen. Beschädigte oder verwickelte Anschlusskabel erhöhen das Risiko eines elektrischen Schlages.
- e Wenn Sie mit einem Elektrowerkzeug im Freien arbeiten, verwenden Sie nur Verlängerungskabel, die auch für den Außenbereich geeignet sind. Die Anwendung eines für den Außenbereich geeigneten Verlängerungskabels verringert das Risiko eines elektrischen Schlages.
- f Wenn der Betrieb des Elektrowerkzeugs in feuchter Umgebung nicht vermeidbar ist, verwenden Sie einen Fehlerstromschutzschalter. Der Einsatz eines Fehlerstromschutzschalters vermindert das Risiko eines elektrischen Schlages.

3 Sicherheit von Personen

- a Seien Sie aufmerksam, achten Sie darauf, was Sie tun, und gehen Sie mit Vernunft an die Arbeit mit einem Elektrowerkzeug. Benutzen Sie kein Elektrowerkzeug, wenn Sie müde sind oder unter dem Einfluss von Drogen, Alkohol oder Medikamenten stehen. *Ein Moment der Unachtsamkeit beim Gebrauch des Elektrowerkzeugs kann zu ernsthaften Verletzungen führen.*
 - b Tragen Sie persönliche Schutzausrüstung und immer eine Schutzbrille. *Das Tragen persönlicher Schutzausrüstung, wie Staubmaske, rutschfeste Sicherheitsschuhe, Schutzhelm oder Gehörschutz, je nach Art und Einsatz des Elektrowerkzeugs, verringert das Risiko von Verletzungen.*
 - c Vermeiden Sie eine unbeabsichtigte Inbetriebnahme. Vergewissern Sie sich, dass das Elektrowerkzeug ausgeschaltet ist, bevor Sie es an die Stromversorgung und/oder den Akku anschließen, es aufnehmen oder tragen. *Wenn Sie beim Tragen des Elektrowerkzeugs den Finger am Schalter haben oder das Gerät eingeschaltet an die Stromversorgung anschließen, kann dies zu Unfällen führen.*
 - d Entfernen Sie Einstellwerkzeuge oder Schraubenschlüssel, bevor Sie das Elektrowerkzeug einschalten. *Ein Werkzeug oder Schlüssel, der sich in einem drehenden Geräte-teil befindet, kann zu Verletzungen führen.*
 - e Vermeiden Sie eine abnormale Körperhaltung. Sorgen Sie für einen sicheren Stand und halten Sie jederzeit das Gleichgewicht. *Da-durch können sie das Elektrowerkzeug in unerwarteten Situationen besser kontrollieren.*
 - f Tragen Sie geeignete Kleidung. Tragen Sie keine weite Kleidung oder Schmuck. Halten Sie Haare Kleidung und Handschuhe fern von sich bewegenden Teilen. *Lockere Kleidung, Handschuhe, Schmuck oder lange Haare können von sich bewegenden Teilen erfasst werden.*
 - g Wenn Staubabsaug- und -auffangeinrichtungen montiert werden können, vergewissern Sie sich, dass diese angeschlossen sind und richtig verwendet werden. *Verwendung einer Staubabsaugung kann Gefährdungen durch Staub verringern.*
- ### 4 Verwendung und Behandlung des Elektrowerkzeugs
- a Überlasten sie das Gerät nicht. Verwenden Sie für Ihre Arbeit das dafür bestimmte Elektrowerkzeug. *Mit dem passenden Elektrowerkzeug arbeiten Sie besser und sicherer im angegebenen Leistungsbereich.*
 - b Benutzen Sie kein Elektrowerkzeug, dessen Schalter defekt ist. *Ein Elektrowerkzeug, das sich nicht mehr ein- oder ausschalten lässt, ist gefährlich und muss repariert werden.*
 - c Ziehen Sie den Stecker aus der Steckdose und/oder entfernen Sie den Akku, bevor Sie Geräteeinstellungen vornehmen, Zubehörteile wechseln oder das Gerät weglegen. *Diese Vorsichtsmaßnahme verhindert den unbeabsichtigten Start des Elektrowerkzeugs.*
 - d Bewahren Sie unbenutzte Elektrowerkzeuge außerhalb der Reichweite von Kindern auf. Lassen Sie Personen das Gerät nicht benutzen,

die mit diesem nicht vertraut sind oder diese Anweisungen nicht gelesen haben.

Elektrowerkzeuge sind gefährlich, wenn sie von unerfahrenen Personen benutzt werden.

- e Pflegen Sie Elektrowerkzeuge mit Sorgfalt. Kontrollieren Sie, ob bewegliche Teile einwandfrei funktionieren und nicht klemmen, ob Teile gebrochen oder so beschädigt sind, dass die Funktion des Elektrowerkzeugs beeinträchtigt ist. Lassen Sie beschädigte Teile vor dem Einsatz des Gerätes reparieren. *Viele Unfälle haben ihre Ursache in schlecht gewarteten Elektrowerkzeugen.*
 - f Halten Sie Schneidwerkzeuge scharf und sauber. *Sorgfältig gepflegte Schneidwerkzeuge mit scharfen Schneidkanten verkleben sich weniger und sind leichter zu führen.*
 - g Verwenden Sie Elektrowerkzeug, Zubehör, Einsatzwerkzeuge usw. entsprechend diesen Anweisungen. Berücksichtigen Sie dabei die Arbeitsbedingungen und die auszuführende Tätigkeit. *Der Gebrauch von Elektrowerkzeugen für andere als die vorgesehenen Anwendungen kann zu gefährlichen Situationen führen.*
- ### 5 Gebrauch und Pflege von Akkupacks
- a Laden Sie den Akkupack nur mit vom Hersteller freigegebenen Ladegeräten. *Ladegeräte, die nicht für den entsprechenden Akkupack geeignet sind, können zu einem Brand führen.*
 - b Benutzen Sie das Gerät nur mit einem geeigneten Akkupack. *Die Benutzung eines anderen Akkupacks kann zu Verletzungen oder Bränden führen.*
 - c Halten Sie den Akkupack bei Nichtgebrauch fern von metallischen Gegenständen wie Büroklammern, Münzen, Schlüssel, Nägel, Schrauben oder anderen kleinen metallischen Gegenständen, die zu einem Kurzschluss führen können. *Ein Kurzschluss kann zu einem Brand oder einer Explosion führen.*
 - d Unter Umständen kann aus dem Akkupack Flüssigkeit austreten. Vermeiden Sie den Kontakt. Wenn Sie mit der Flüssigkeit in Kontakt kommen, spülen Sie sie gründlich mit Wasser ab. Wenn Sie die Flüssigkeit in Ihr Auge bekommen, suchen Sie umgehend ärztliche Hilfe auf. *Batterieflüssigkeit kann Ausschläge und Brennen auf der Haut verursachen.*
- ### 6 Service
- a Lassen Sie Ihr Elektrowerkzeug nur von qualifiziertem Fachpersonal und nur mit Original-Ersatzteilen reparieren. *Damit wird sichergestellt, dass die Sicherheit des Gerätes erhalten bleibt.*

Sicherheitshinweise für Heckenscheren

- Halten Sie alle Körperteile vom Schneidmesser fern. Versuchen Sie nicht, bei laufendem Messer Schnittgut zu entfernen oder zu schneidendes Material festzuhalten. Entfernen Sie eingeklemmtes Schnittgut nur bei ausgeschaltetem Gerät. *Ein Moment der Unachtsamkeit bei Benutzung der Heckenscheren kann zu schweren Verletzungen führen.*
- Tragen Sie die Heckenscheren am Griff bei stehendem Messer. Bei Transport oder Aufbewahrung der Heckenscheren stets die

Schutzabdeckung aufziehen. Sorgfältiger Umgang mit dem Gerät verringert die Verletzungsgefahr durch das Messer.

- **Halten Sie das Elektrowerkzeug nur an den isolierten Griffflächen, da das Schneidmesser in Berührung mit verborgenen Stromleitungen kommen kann.** Der Kontakt des Schneidmessers mit einer spannungsführenden Leitung kann metallene Geräteteile unter Spannung setzen und zu einem elektrischen Schlag führen.
- **Halten Sie sich während des Betriebs von Leitungen und Kabel in Ihrem Arbeitsbereich fern.** Während des Betriebs, können Leitungen und Kabel von dem Schneidmesser erfasst und durchtrennt werden.

Allgemeine Sicherheitshinweise

⚠️ WARNUNG

- Kinder und Jugendliche dürfen das Gerät nicht betreiben.
- Das Gerät ist nicht dafür bestimmt, durch Personen mit eingeschränkten physischen, sensorischen oder geistigen Fähigkeiten oder mangels Erfahrung und / oder mangels Wissen benutzt zu werden.
- Halten Sie Kinder und andere Personen aus dem Arbeitsbereich fern, während Sie das Gerät verwenden.
- Sie dürfen das Gerät nur verwenden, wenn Sie in einer physischen Verfassung sind, die es Ihnen erlaubt auf eventuell auftretende Reaktionseffekte (Rückschlag, Einziehen oder Rückstoß) zu reagieren und durch körperliche Kraft abzumildern. Halten Sie Arbeitspausen ein, um Erschöpfung vorzubeugen.

⚠️ VORSICHT

- Sie sind verantwortlich für die sichere Nutzung des Geräts, insbesondere gegenüber Ihrer eigenen als auch der Gesundheit anderer Personen.
- Sie dürfen das Gerät nicht betreiben, wenn Sie unter dem Einfluss von Medikamenten oder Drogen stehen, die das Reaktionsvermögen einschränken. Betreiben Sie das Gerät nur in ausgeruhter und gesunder Verfassung.
- Längere Benutzungsdauer des Geräts kann zu vibrationsbedingten Durchblutungsstörungen in den Händen führen. Eine allgemein gültige Dauer für die Benutzung kann nicht festgelegt werden, weil diese von mehreren Einflussfaktoren abhängt:
- Persönliche Veranlagung zu schlechter Durchblutung (häufig kalte Finger, Fingerkribbeln)
- Niedrige Umgebungstemperatur. Tragen Sie warme Handschuhe zum Schutz der Hände.
- Durch festes Zugreifen behinderte Durchblutung.
- Ununterbrochener Betrieb ist schädlicher als durch Pausen unterbrochener Betrieb.

Bei regelmäßiger, lang andauernder Benutzung des Geräts und bei wiederholtem Auftreten von Symptomen, wie z. B. Fingerkribbeln, kalte Finger, sollten Sie einen Arzt aufsuchen.

- Erhöhte Unfallgefahr bei schlechten Wetterverhältnissen. Verwenden Sie das Gerät nur, wenn sicheres Arbeiten gewährleistet ist.
- Verwenden Sie das Gerät nicht, wenn die Messerklingen beschädigt oder verbogen sind.
- Verwenden Sie das Gerät nicht, wenn es ungewöhnlich vibriert oder ungewöhnliche Geräusche von sich gibt.
- Verwenden Sie das Gerät nicht auf Leitern oder instabilen Untergründen.

- Prüfen Sie das Gerät vor der Verwendung auf Schäden und stellen Sie sicher, dass die Schrauben am Messer fest angezogen sind.
- Verletzungsgefahr durch freiliegende Messer. Verwenden Sie die Heckenschere nur mit angebrachtem Messerschutz.

Bestimmungsgemäße Verwendung

⚠️ GEFAHR

Nicht bestimmungsgemäße Verwendung

Lebensgefahr durch Schnittverletzungen

Verwenden Sie das Gerät nur bestimmungsgemäß.

- Die Heckenschere ist für den gewerblichen Gebrauch geeignet.
- Die Heckenschere ist zum Arbeiten im Freien vorgesehen.
- Aus Sicherheitsgründen muss die Heckenschere immer mit beiden Händen sicher gehalten werden.
- Die Heckenschere ist nur zum Schneiden von Pflanzen, z. B. Hecken und Büschen vorgesehen.
- Die Heckenschere nicht in nasser Umgebung oder bei Regen verwenden.
- Die Heckenschere nur in gut beleuchteter Umgebung verwenden.
- Umbauten und nicht vom Hersteller autorisierte Veränderungen am Gerät sind aus Sicherheitsgründen untersagt.

Jede andere Verwendung, z. B. das Schneiden von Gras, Bäumen oder Ästen ist unzulässig. Für Gefährdungen, die durch unzulässige Verwendung entstehen haftet der Anwender.

Umweltschutz



Die Verpackungsmaterialien sind recyclebar. Bitte Verpackungen umweltgerecht entsorgen.

Elektrische und elektronische Geräte enthalten wertvolle recyclebare Materialien und oft Bestandteile wie Batterien, Akkus oder Öl, die bei falschem Umgang oder falscher Entsorgung eine potentielle Gefahr für die menschliche Gesundheit und die Umwelt darstellen können. Für den ordnungsgemäßen Betrieb des Geräts sind diese Bestandteile jedoch notwendig. Mit diesem Symbol gekennzeichnete Geräte dürfen nicht mit dem Hausmüll entsorgt werden.

Hinweise zu Inhaltsstoffen (REACH)

Aktuelle Informationen zu Inhaltsstoffen finden Sie unter: www.kaercher.de/REACH

Zubehör und Ersatzteile

Nur Original-Zubehör und Original-Ersatzteile verwenden, sie bieten die Gewähr für einen sicheren und störungsfreien Betrieb des Geräts.

Informationen über Zubehör und Ersatzteile finden Sie unter www.kaercher.com.

Lieferumfang

Der Lieferumfang des Geräts ist auf der Verpackung abgebildet. Prüfen Sie beim Auspacken den Inhalt auf Vollständigkeit. Bei fehlendem Zubehör oder bei Transportschäden benachrichtigen Sie bitte Ihren Händler.

Sicherheitseinrichtungen

⚠️ VORSICHT

Fehlende oder veränderte Sicherheitseinrichtungen

Sicherheitseinrichtungen dienen Ihrem Schutz.

Verändern oder umgehen Sie niemals Sicherheitseinrichtungen.











Entriegelungstaste

Die Entriegelungstaste Geräteschalter am hinteren Handgriff stellt die Zweihandbedienung sicher. Die Entriegelungstaste blockiert den Geräteschalter und verhindert somit das unkontrollierte Anlaufen der Heckenschere.

Messerschutz

Der Messerschutz ist ein wichtiger Bestandteil der Sicherheitseinrichtungen der Heckenschere. Ein beschädigter Messerschutz darf nicht mehr verwendet werden und muss umgehend ersetzt werden.

Symbole auf dem Gerät

	Allgemeines Warnzeichen
	Lesen Sie vor der Inbetriebnahme die Betriebsanleitung und alle Sicherheitshinweise.
	Tragen Sie bei der Arbeit mit dem Gerät einen geeigneten Augen- und Gehörschutz.
	Verletzungsgefahr. Nicht die scharfen Schneidwerkzeuge berühren.
	Tragen Sie bei der Arbeit mit dem Gerät rutschfeste und strapazierfähige Handschuhe.
 	Gefahr durch geschleuderte Gegenstände. Halten Sie Zuschauer, insbesondere Kinder und Haustiere mindestens 15 m vom Arbeitsbereich entfernt.
	Setzen Sie das Gerät weder Regen noch feuchten Bedingungen aus.
	Halten Sie das Gerät immer mit beiden Händen.
	Der auf dem Etikett angegebene garantierte Schalldruckpegel beträgt 98.

Schutzkleidung

⚠ **GEFAHR**

Lebensgefahr durch Schnittverletzungen. Tragen Sie bei Arbeiten mit dem Gerät geeignete Schutzkleidung. Beachten Sie die örtlichen Vorschriften zur Unfallverhütung.

Schutzhandschuhe

Tragen Sie bei der Arbeit mit dem Gerät geeignete Schutzhandschuhe mit Schnittschutzausstattung.

Kopfschutz

Tragen Sie bei der Arbeit mit dem Gerät einen geeigneten Schutzhelm.

Tragen Sie bei der Arbeit mit dem Gerät einen Gehörschutz.

Tragen Sie zum Schutz vor umherfliegenden Splittern eine geeignete Schutzbrille oder ein Helmvisier.

Im Fachhandel sind Schutzhelme mit integriertem Gehörschutz und Visier erhältlich.

Gerätebeschreibung

In dieser Betriebsanleitung wird die maximale Ausstattung beschrieben. Je nach Modell gibt es Unterschiede im Lieferumfang (siehe Verpackung).

Bild siehe Grafikseiten

Abbildung A

- ① Aufhängeöse
- ② Messer
- ③ Handschutz
- ④ Handgriff, vorne
- ⑤ Schraube Einfüllöffnung Getriebefett
- ⑥ Typenschild
- ⑦ Entriegelungstaste Akkupack
- ⑧ Entriegelungsschalter zum Einstellen des Schnittwinkels
- ⑨ Geräteschalter
- ⑩ Entriegelungstaste Geräteschalter
- ⑪ Handgriff, hinten
- ⑫ Schalter Geschwindigkeit
- ⑬ Öse zum Einhängen des Tragegestells (optional)
- ⑭ Messerschutz
- ⑮ *Akkupack Battery Power+ 36V
- ⑯ *Schnellladegerät Battery Power+ 36V

* optional

Akkupack

Das Gerät kann mit einem 36 V Kärcher Battery Power+ Akkupack betrieben werden.

Inbetriebnahme

⚠ **WARNUNG**

Unkontrollierter Anlauf

Lebensgefahr durch Schnittverletzung

Nehmen Sie bei allen vorbereitenden Maßnahmen den Akku aus dem Gerät.

Akku einsetzen

ACHTUNG

Verschmutzte Kontakte

Schäden an Gerät und Akku

Prüfen Sie Akkuaufnahme und Kontakte vor dem Einsetzen auf Verschmutzung und reinigen Sie diese gegebenenfalls.

Hinweis

Verwenden Sie nur vollständig geladene Akkus.

Abbildung B

1. Akku in die Aufnahme schieben, bis er hörbar einrastet.

Tragegestell (Option) verwenden

Um die Arbeit mit dem Gerät zu erleichtern, kann ein Tragegestell verwendet werden.

1. Den Haken des Tragegestells in die Öse am Gerät einhängen
Abbildung C

Bedienung

Wir empfehlen Erstbenutzern sich vor der Arbeit mit der Heckenschere von einer erfahrenen Person einweisen zu lassen und die Handhabung und Techniken zu üben.

Grundlegende Bedienung

1. Das Schnittgut auf Fremdkörper wie Papier, Folien oder Drähte prüfen und diese ggf. entfernen.
2. Den Messerschutz entfernen.
3. Die Heckenschere mit beiden Händen festhalten.

Gerät einschalten

1. Die Entriegelungstaste Geräteschalter drücken.
Abbildung D
2. Den Geräteschalter drücken.
Das Gerät läuft an.
3. Den Geräteschalter loslassen.
Das Gerät stoppt.

Geschwindigkeitsregelung

Das Gerät ist mit einer Geschwindigkeitsregelung ausgestattet.

1. Die gewünschte Messergeschwindigkeit mit dem Schalter Geschwindigkeit einstellen.
Abbildung E

Arbeitstechniken

Hinweis

Mit einer Richtschnur erhalten Sie einen gleichmäßigen Schnitt.

1. Gerät einschalten und an das Schnittgut herantreten.
2. Blätter und Äste mit einer pendelnden Bewegung schneiden.

Abbildung F

3. Bei dickeren Ästen eine Sägebewegung ausführen, aber nicht in die Pflanze einstecken.
4. Büsche und Hecken von unten nach oben schneiden.
5. Beim Schneiden von Spitzen eine weite Schwenkbewegung ausführen und dabei das Messer leicht neigen.
6. Zum Schneiden von niedrigen Pflanzen wie Boden- deckern das Messer waagrecht halten.

Griff drehen

Für komfortables Arbeiten an senkrechten Flächen lässt sich der hintere Griff drehen.

1. Die Entriegelungstaste Handgriff nach oben ziehen.
Abbildung G
2. Den Handgriff in die gewünschte Position drehen bis er hörbar einrastet.

Akku entnehmen

⚠ **WARNUNG**

Unkontrollierter Anlauf

Verletzungsgefahr

Nehmen Sie den Akku in Arbeitspausen und vor Wartungs- und Pflegearbeiten aus dem Gerät.

Abbildung H

1. Die Entriegelungstaste Richtung Akku drücken.

2. Die Entriegelungstaste reindrücken.
3. Den Akku aus dem Gerät nehmen.

Transport

⚠ **VORSICHT**

Nichtbeachtung des Gewichts

Verletzungs- und Beschädigungsgefahr

Beachten Sie beim Transport das Gewicht des Geräts.

⚠ **VORSICHT**

Unkontrollierter Anlauf

Schnittverletzungen

Nehmen Sie den Akku vor dem Transport aus dem Gerät.

Transportieren Sie die Heckenschere nur mit angebrachtem Messerschutz.

Sichern Sie das Gerät beim Transport gegen Bewegung oder Herunterfallen.

Lagerung

⚠ **VORSICHT**

Nichtbeachtung des Gewichts

Verletzungs- und Beschädigungsgefahr

Beachten Sie bei der Lagerung das Gewicht des Geräts.

⚠ **VORSICHT**

Unkontrollierter Anlauf

Schnittverletzungen

Nehmen Sie den Akku vor der Lagerung aus dem Gerät.

Lagern Sie die Heckenschere nur mit angebrachtem Messerschutz.

Das Gerät darf nur in Innenräumen gelagert werden. Das Gerät kann mit Hilfe einer Aufhängeöse hängend gelagert werden. Der Messerschutz besitzt an dieser Stelle eine Aussparung.

Abbildung I

Pflege und Wartung

⚠ **VORSICHT**

Unkontrollierter Anlauf

Schnittverletzungen

Nehmen Sie vor allen Arbeiten am Gerät den Akku aus dem Gerät.

⚠ **VORSICHT**

Verletzungsgefahr durch scharfe Messer

Tragen Sie bei allen Arbeiten am Gerät eine Schutzbrille und Schutzhandschuhe.

Reinigung des Geräts

ACHTUNG

Falsche Reinigung

Schäden am Gerät

Reinigen Sie das Gerät mit einem feuchten Tuch.

Verwenden Sie keine lösungsmittelhaltigen Reinigungsmittel.

Tauchen Sie das Gerät nicht in Wasser.

Reinigen Sie das Gerät nicht mit Schlauch- oder Hochdruckwasserstrahl.

Abbildung J

1. Das Gerät abkühlen lassen.
2. Messer und Motorgehäuse mit einer Bürste von Pflanzenresten und Schmutz befreien.
3. Die Lüftungsschlitze des Geräts mit einer Bürste reinigen.

Verschraubung Messer prüfen

⚠ VORSICHT

Gelockerte Verschraubung

Schnittverletzungen durch unkontrollierte Bewegungen des Messers

Prüfen Sie regelmäßig die Verschraubung des Messers auf festen Sitz.

Abbildung K

1. Die Schrauben / Muttern auf festen Sitz prüfen.
2. Gelockerte Schrauben / Muttern festziehen.

Ölen der Messerklingen

Um die Messerqualität zu erhalten, sollten die Messerklingen nach jeder Verwendung geölt werden.

Hinweis

Sie erhalten ein sehr gutes Ergebnis, wenn Sie dünnflüssiges Maschinenöl oder Sprühöl verwenden.

Abbildung L

1. Das Gerät auf eine ebene Unterlage legen.
2. Das Öl auf die Oberseite der Messerklingen auftragen.

Schärfen der Messerklingen

Hinweis

Entfernen Sie beim Schärfen so wenig Material wie möglich und erhalten Sie den ursprünglichen Winkel des Klingenzahns.

⚠ VORSICHT

Scharfe Messer

Schnittverletzungen

Tragen Sie beim Schärfen der Messerklingen geeignete Schutzhandschuhe.

1. Das Messer in einen Schraubstock einspannen.
2. Die freiliegende Seite der Klingenzähne mit einer Feile schärfen.
3. Das Messer vorsichtig von Hand weiterschieben, bis die ungeschärften Klingenzähne zugänglich werden.
4. Die freiliegende Seite aller Klingenzähne mit einer Feile schärfen.

Schmierung

Hinweis

Beachten Sie das auf dem Gerät angegebene Schmierintervall, um die Laufzeit des Geräts zu erhöhen und vorzeitige Defekte zu verhindern.

1. Die Kreuzschlitzschraube entfernen.

Abbildung M

2. Das Getriebefett mit einer Fettpresse in die Öffnung drücken.
3. Ggf. das überschüssige Getriebefett entfernen.
4. Die Kreuzschlitzschraube festdrehen.

Hilfe bei Störungen

Störungen haben oft einfache Ursachen, die Sie mit Hilfe der folgenden Übersicht selbst beheben können. Im Zweifelsfall oder bei hier nicht genannten Störungen wenden Sie sich bitte an den autorisierten Kundendienst.

Mit zunehmender Alterung wird sich die Kapazität des Akkupacks auch bei guter Pflege verringern, sodass auch im vollgeladenen Zustand nicht mehr die volle Laufzeit erreicht wird. Dies stellt keinen Mangel dar.

Fehler	Ursache	Behebung
Gerät läuft nicht an	Akkupack ist nicht richtig eingesetzt.	● Akkupack in die Aufnahme schieben bis er einrastet.
	Akkupack ist leer.	● Akkupack aufladen.
	Akkupack ist defekt.	● Akkupack austauschen.
Gerät stoppt während des Betriebs	Messer mit Schnittgut blockiert.	● Schnittgut aus Messer entfernen.
	Der Akku ist überhitzt	● Die Arbeit unterbrechen und warten bis die Akkutemperatur wieder im Normalbereich liegt.
	Der Motor ist überhitzt	● Die Arbeit unterbrechen und den Motor abkühlen lassen.

Garantie

In jedem Land gelten die von unserer zuständigen Vertriebsgesellschaft herausgegebenen Garantiebedingungen. Etwaige Störungen an Ihrem Gerät beseitigen wir innerhalb der Garantiefrist kostenlos, sofern ein Material- oder Herstellungsfehler die Ursache sein sollte. Im Garantiefall wenden Sie sich bitte mit Kaufbeleg an Ihren Händler oder die nächste autorisierte Kundendienststelle.

(Adresse siehe Rückseite)

Technische Daten

		HT 650/ 36 Bp
Leistungsdaten Gerät		
Betriebsspannung	V	36
Leerlaufdrehzahl (Einstellung hoch)	/min	3200
Leerlaufdrehzahl (Einstellung niedrig)	/min	2800
Durchmesser Schnittgut (max.)	mm	33
Ermittelte Werte gemäß EN 60745-1, EN 60745-2-15		
Schalldruckpegel L_{pA}	dB(A)	87,8
Unsicherheit K_{pA}	dB(A)	1,6
Schalleistungspegel L_{WA}	dB(A)	95,8
Unsicherheit K_{WA}	dB(A)	1,6

		HT 650/ 36 Bp
Hand-Arm-Vibrationswert vorderer Handgriff	m/s ²	0,7
Hand-Arm-Vibrationswert hinterer Handgriff	m/s ²	0,5
Unsicherheit K	m/s ²	1,5
Maße und Gewichte		
Länge x Breite x Höhe	mm	1130 x 270 x 230
Schnittlänge	mm	638
Gewicht (ohne Akkupack)	kg	4,5

Technische Änderungen vorbehalten.

Vibrationswert

⚠ **WARNUNG**

Der angegebene Vibrationswert wurde mit einem Standard-Testverfahren gemessen und darf zum Vergleich der Geräte verwendet werden.

Der angegebene Vibrationswert darf in einer vorläufigen Bewertung der Belastung verwendet werden.

In Abhängigkeit von der Art und Weise, wie das Gerät verwendet wird, kann die Schwingungsemission während der momentanen Benutzung des Geräts vom angegebenen Gesamtwert abweichen.

Geräte mit einem Hand-Arm Vibrationswert > 2,5 m/s² (siehe Kapitel Technische Daten in der Betriebsanleitung)

⚠ **VORSICHT** • Mehrstündige ununterbrochene Benutzung des Geräts kann zu Taubheitsgefühlen führen. • Tragen Sie warme Handschuhe zum Schutz der Hände. • Legen Sie regelmäßige Arbeitspausen ein.

EU-Konformitätserklärung

Hiermit erklären wir, dass die nachfolgend bezeichnete Maschine aufgrund ihrer Konzipierung und Bauart sowie in der von uns in Verkehr gebrachten Ausführung den einschlägigen grundlegenden Sicherheits- und Gesundheitsanforderungen der EU-Richtlinien entspricht. Bei einer nicht mit uns abgestimmten Änderung der Maschine verliert diese Erklärung ihre Gültigkeit.

Produkt: Heckenschere

Typ: HT 650/36 Bp

Einschlägige EU-Richtlinien

2006/42/EG (+2009/127/EG)

2014/30/EU

2011/65/EU

2000/14/EG (+2005/88/EG)

Angewandte harmonisierte Normen

EN 60745-1:2009+A11:2010

EN 60745-2-15:2009+A1:2010

EN 55014-1: 2017 + A11: 2020

EN 55014-2: 2015

EN IEC 63000: 2018

Angewandtes Konformitätsbewertungsverfahren

2000/14/EG: Anhang V

Schalleistungspegel dB(A)

Gemessen: 95,8

Garantiert: 98

Die Unterzeichnenden handeln im Auftrag und mit Vollmacht des Vorstands.



H. Jenner

Chairman of the Board of Management



S. Reiser

Director Regulatory Affairs & Certification

Dokumentationsbevollmächtigter:

S. Reiser

Alfred Kärcher SE & Co. KG

Alfred-Kärcher-Str. 28 - 40

71364 Winnenden (Germany)

Tel.: +49 7195 14-0

Fax: +49 7195 14-2212

Winnenden, 2019/04/01

Contents

General notes.....	11
Hazard levels.....	11
Safety instructions.....	12
Intended use.....	13
Environmental protection.....	13
Accessories and spare parts.....	14
Scope of delivery.....	14
Safety devices.....	14
Symbols on the device.....	14
Protective clothing.....	14
Description of the device.....	14
Initial startup.....	15
Operation.....	15
Transport.....	15
Storage.....	15
Care and service.....	15
Troubleshooting guide.....	16
Warranty.....	16
Technical data.....	16
Vibration value.....	17
Declaration of Conformity.....	17

General notes



Read these safety instructions, these original instructions, the safety instructions provided with the battery pack and the original instructions supplied with the battery pack/standard charger before using the device for the first time. Act in accordance with them. Keep the booklets for future reference or for future owners.

In addition to the notes in the operating instructions, you also need to take into consideration the general safety regulations and accident prevention guidelines applicable by law.

Hazard levels

⚠ **DANGER**

- Indication of an imminent threat of danger that will lead to severe injuries or even death.

⚠ **WARNING**

- Indication of a potentially dangerous situation that may lead to severe injuries or even death.

⚠ **CAUTION**

- Indication of a potentially dangerous situation that may lead to minor injuries.

ATTENTION

- *Indication of a potentially dangerous situation that may lead to damage to property.*

Safety instructions

You must adhere to special safety measures and rules of conduct when working with hedge trimmers, otherwise a danger of injury exists.

In addition to the safety instructions, the country-specific safety and training regulations must also be observed, e.g. from authorities, trade associations or social insurance funds. Local regulations may limit the times during which hedge trimmers can be used (time of day or season). Observe the local regulations.

General Power Tool Safety Instructions

⚠ WARNING

- **Read all safety warnings and all instructions.**
Failure to follow the warnings and instructions may result in electric shock, fire and/or serious injury.
Save all warnings and instructions for future reference.

The term "power tool" in the warnings refers to your mains-operated (corded) power tool or battery-operated (cordless) power tool.

- 1 Work area safety
 - a **Keep work area clean and well lit.** *Cluttered or dark areas invite accidents.*
 - b **Do not operate power tools in explosive atmospheres, such as in the presence of flammable liquids, gases or dust.** *Power tools create sparks which may ignite the dust or fumes.*
 - c **Keep children and bystanders away while operating a power tool.** *Distractions can cause you to lose control.*
- 2 Electrical safety
 - a **Power tool plugs must match the outlet. Never modify the plug in any way. Do not use any adapter plugs with earthed (grounded) power tools.** *Unmodified plugs and matching outlets will reduce the risk of electric shock.*
 - b **Avoid body contact with earthed or grounded surfaces such as pipes, radiators, ranges and refrigerators.** *There is an increased risk of electric shock if your body is earthed or grounded.*
 - c **Do not expose power tools to rain or wet conditions.** *Water entering a power tool will increase the risk of electric shock.*
 - d **Do not abuse the cord. Never use the cord for carrying, pulling or unplugging the power tool. Keep cord away from heat, oil, sharp edges or moving parts.** *Damaged or entangled cords increase the risk of electric shock.*
 - e **When operating a power tool outdoors, use an extension cord suitable for outdoor use.** *Use of a cord suitable for outdoor use reduces the risk of electric shock.*
 - f **If operating a power tool in a damp location is unavoidable, use a residual current device (RCD) protected supply.** *Use of an RCD reduces the risk of electric shock.*
- 3 Personal safety
 - a **Stay alert, watch what you are doing and use common sense when operating a power tool. Do not use a power tool while you are tired or under the influence of drugs, alcohol or medication.** *A moment of inattention while operating power tools may result in serious personal injury.*
- 4 Power tool use and care
 - a **Do not force the power tool. Use the correct power tool for your application.** *The correct power tool will do the job better and safer at the rate for which it was designed.*
 - b **Do not use the power tool if the switch does not turn it on and off.** *Any power tool that cannot be controlled with the switch is dangerous and must be repaired.*
 - c **Disconnect the plug from the power source and/or the battery pack from the power tool before making any adjustments, changing accessories, or storing power tools.** *Such preventive safety measures reduce the risk of starting the power tool accidentally.*
 - d **Store idle power tools out of the reach of children and do not allow persons unfamiliar with the power tool or these instructions to operate the power tool.** *Power tools are dangerous in the hands of untrained users.*
 - e **Maintain power tools. Check for misalignment or binding of moving parts, breakage of parts and any other condition that may affect the power tool's operation. If damaged, have the power tool repaired before use.** *Many accidents are caused by poorly maintained power tools.*
 - f **Keep cutting tools sharp and clean.** *Properly maintained cutting tools with sharp cutting edges are less likely to bind and are easier to control.*
 - g **Use the power tool, accessories and tool bits etc. in accordance with these instructions, taking into account the working conditions and the work to be performed.** *Use of the power tool for operations different from those intended could result in a hazardous situation.*
- 5 Battery tool use and care
 - a **Recharge only with the charger specified by the manufacturer.** *A charger that is suitable for*

one type of battery pack may create a risk of fire when used with another battery pack.

- b **Use power tools only with specifically designated battery packs.** Use of any other battery packs may create a risk of injury and fire.
 - c **When battery pack is not in use, keep it away from other metal objects, like paperclips, coins, keys, nails, screws or other small metal objects that can make a connection from one terminal to another.** Shorting the battery terminals together may cause burns or a fire.
 - d **Under abusive conditions, liquid may be ejected from the battery; avoid contact.** If contact accidentally occurs, flush with water. If liquid contacts eyes, additionally seek medical help. Liquid ejected from the battery may cause irritation or burns.
- 6 **Service**
- a **Have your power tool serviced by a qualified repair person using only identical replacement parts.** This will ensure that the safety of the power tool is maintained.

Safety instructions for hedge trimmers

- **Keep all parts your body away from the cutting blade. Do not attempt to remove cut material or to hold the material being cut while the blade is running. Only remove trapped cut material when the device is switched off.** A moment of carelessness when using the hedge trimmer can cause serious injuries.
- **Carry the hedge trimmer by the handle with the blade at a standstill. When transporting or storing the hedge trimmer, always fit the protective cover.** Handling the device with care reduces the risk of injury from the blade.
- **Hold power tools only by the insulated handles because the cutting blade may come into contact with hidden power cables.** If the cutting blade comes into contact with a live cable, metal parts of the device may become charged with voltage and cause electric shock.
- **Keep away from lines and cables in your work area during operation.** Lines and cables may be caught by the cutting blade during operation and severed.

General safety instructions

WARNING

- *Children and minors must not use the device.*
- *The device is not intended for use by persons with restricted physical, sensory or mental abilities or those lacking in experience and / or lacking in knowledge.*
- *Keep children and other persons out of the work area while you are using the device.*
- *You must only use the device if you are in a physical condition that allows you to be able to respond to any reaction effects that may occur (kickback, being pulled in or recoil), and to lessen these effects through physical strength. Take regular breaks to prevent exhaustion.*

CAUTION

- *You are responsible for the safe use of the device, in particular with respect to your own health as well as that of other persons.*
- *You must not operate the device when you are under the influence of medication or drugs which restrict*

your reactive capacity. Only work with the device when you are well rested and are in good health.

- *Using the device for longer periods can cause poor circulation in the hands due to vibrations. A general period of use cannot be set, because this depends on several influencing factors:*
 - *Personal tendency to suffer from poor circulation (frequently cold fingers, tingling sensation in the fingers)*
 - *Low ambient temperature. Wear warm gloves to protect your hands.*
 - *Holding the device too tightly hindering blood circulation.*
 - *Continuous operation is more harmful than operation interrupted by work breaks.*
- *You should see a doctor if using the device regularly and for lengthy periods of time, and in the event of repeated occurrences of symptoms such as tingling in the fingers or cold fingers.*
- *Increased risk of accident in bad weather conditions. Only use the device when safe working is guaranteed.*
- *Do not use the device if the blade sections are damaged or bent.*
- *Do not use the device if it vibrates unusually or makes unusual noises.*
- *Do not use the device on ladders or unstable surfaces.*
- *Check the device for damage before use and make sure that the screws on the blade are firmly tightened.*
- *Risk of injury from exposed blades. Use the hedge trimmer only with the blade guard fitted.*

Intended use

DANGER

Improper use

Danger of death from incision injuries

Only use the device for its proper use.

- *The hedge trimmer is suitable for commercial use.*
- *The hedge trimmer is intended for outdoor use.*
- *For safety reasons, always hold the hedge trimmer firmly with both hands.*
- *The hedge trimmer is only suitable for cutting plants, e.g. hedges and bushes.*
- *Do not use the hedge trimmer in a wet environment or in the rain.*
- *Use the hedge trimmer only in a well lit environment.*
- *Modifications and changes to the device that are not authorised by the manufacturer are prohibited for safety reasons.*

Any other use, e.g. cutting grass, trees or branches, is impermissible. The user is liable for all hazards resulting from impermissible use.

Environmental protection



The packing materials can be recycled. Please dispose of packaging in accordance with the environmental regulations.



Electrical and electronic appliances contain valuable, recyclable materials and often components such as batteries, rechargeable batteries or oil, which - if handled or disposed of incorrectly - can pose a potential threat to human health and the environment. However, these components are required for the correct operation of the appliance. Appliances marked by this symbol are not allowed to be disposed of together with the household rubbish.

Notes on the content materials (REACH)

Current information on content materials can be found at: www.kaercher.com/REACH

Accessories and spare parts

Only use original accessories and original spare parts. They ensure that the appliance will run fault-free and safely.

Information on accessories and spare parts can be found at www.kaercher.com.

Scope of delivery

The scope of delivery for the appliance is shown on the packaging. Check the contents for completeness when unpacking. If any accessories are missing or in the event of any shipping damage, please notify your dealer.

Safety devices

⚠ CAUTION

Missing or modified safety devices

Safety devices are provided for your own protection. Never modify or bypass safety devices.







Unlocking button



The trigger lockout button on the rear handle ensures two-handed operation. The lockout button blocks the trigger and thus prevents the hedge trimmer from starting up in an uncontrolled manner.

Blade guard

The blade guard is an important component of the safety devices of the hedge trimmer. A damaged blade guard must not be used and must be replaced immediately.

Symbols on the device

	General warning symbol
	Read the operating instructions and all safety instructions before operating the device for the first time.
	Always wear suitable eye protection and hearing protection when working with the device.
	Risk of injury. Do not touch the sharp cutting tools.
	Wear non-slip, sturdy gloves when working with the device.
	Danger due to flung objects. Keep spectators, especially children and pets, at least 15 m away from the work area.

	Do not subject the device to rain or moist conditions.
	Always hold the device with both hands.
	The guaranteed sound pressure level specified on the label is 98.

Protective clothing

⚠ DANGER

Risk of fatal injury from cut injuries. Wear suitable protective clothing when working with the device. Observe the local regulations for accident prevention.

Protective gloves

Wear suitable protective gloves with cutting protection when working with the device.

Head protection

Wear a suitable hard hat when working with the device. Wear suitable hearing protection when working with the device.

Wear suitable safety goggles or a helmet visor for protection against flying splinters.

Protective helmets with hearing protection and a safety visor are available in specialist shops.

Description of the device

The maximum amount of equipment is described in these operating instructions. Depending on the model used, there are differences in the scope of delivery (see packaging).

See graphics page for illustrations
Illustration A

- ① Suspension eyelet
- ② Blade
- ③ Hand guard
- ④ Handle, front
- ⑤ Screw for transmission grease filling hole
- ⑥ Type plate
- ⑦ Battery pack unlocking button
- ⑧ Unlocking switch for adjusting the cutting angle
- ⑨ Rear handle trigger
- ⑩ Front handle trigger
- ⑪ Handle, rear
- ⑫ Speed switch
- ⑬ Eyelet for hanging the carrying rack (optional)
- ⑭ Blade guard
- ⑮ *Battery Pack Battery Power+ 36V
- ⑯ *Quick Charger Battery Power+ 36V

* optional

Rechargeable battery pack

The device can be operated with a 36 V Kärcher Battery Power+ battery pack.

Initial startup

⚠ WARNING

Uncontrolled startup

Risk of fatal injury from incision injuries

Remove the battery from the device for all preparatory work.

Inserting the battery pack

ATTENTION

Dirty contacts

Damage to the device and battery

Check the battery mount and the contacts for soiling and clean them as necessary before inserting the battery.

Note

Use only fully charged batteries.

Illustration B

1. Push the battery into the mounting in the device until it audibly latches into place.

Use the carrying rack (option)

A carrying rack can be used to make working with the device easier.

1. Attach the hook of the carrying rack into the eyelet on the device.

Illustration C

Operation

New users should be instructed by an experienced person and practice handling and techniques before carrying out any work.

Basic operation

1. Check the cutting material for foreign bodies, such as paper, films or wires, and remove them as necessary.
2. Remove the blade guard.
3. Hold the hedge trimmer firmly with both hands.

Switch on the device

1. Press the trigger lockout button.

Illustration D

2. Press the trigger.
The device starts up.
3. Release the trigger.
The device stops.

Speed control

The device is equipped with a speed control.

1. Set the desired knife speed with the speed switch.

Illustration E

Working techniques

Note

Use a snapping line to achieve an even cut.

1. Switch on the device and move it towards the cutting material.
2. Cut leaves and thin branches with an oscillating movement.
Illustration F
3. For thicker branches, use a sawing movement, but do not stab into the plant.
4. Cut bushes and hedges from the bottom upwards.

5. When cutting tips, make a large swinging movement and tilt the blade slightly in the process.
6. Hold the blade horizontally to cut lower-lying plants such as groundcovers.

Turning the handle

The rear handle can be turned to work more comfortably on vertical surfaces.

1. Pull the handle unlocking button to the top.

Illustration G

2. Turn the handle into the desired position until it audibly latches into place.

Removing the battery

⚠ WARNING

Uncontrolled startup

Risk of injury

Remove the battery pack from the device during work breaks and before carrying out any service or care work.

Illustration H

1. Pull the unlocking button towards the battery.
2. Press the unlocking button inward to unlock the battery.
3. Remove the battery from the device.

Transport

⚠ CAUTION

Failure to observe the weight

Risk of injury and damage

Be aware of the weight of the device during transportation.

⚠ CAUTION

Uncontrolled startup

Incision injuries

Remove the battery pack from the device before storage.

Store the hedge trimmer only with the blade guard fitted. Secure the device against movement or falling down during transport.

Storage

⚠ CAUTION

Failure to observe the weight

Risk of injury and damage

Be aware of the weight of the device during storage.

⚠ CAUTION

Uncontrolled startup

Incision injuries

Remove the battery pack from the device before storage.

Store the hedge trimmer only with the blade guard fitted.

The device may only be stored indoors.

The device can be hung in storage with the help of a suspension eyelet. The blade guard has a recess at this point.

Illustration I

Care and service

⚠ CAUTION

Uncontrolled startup

Incision injuries

Remove the battery from the device before all work on the device.

⚠ CAUTION

Risk of injury from sharp blades

Wear safety goggles and protective gloves when working on the device.

Cleaning the device

ATTENTION

Incorrect cleaning

Damage to the device

Clean the device with a damp cloth.

Do not use solvent-based cleaning agents.

Do not immerse the device in water.

Do not clean the device with a hose or high-pressure water jet.

Illustration J

1. Allow the device to cool down.
2. Remove plant residue and dirt from the blade and motor casing with a brush.
3. Clean the ventilation slits on the device with a brush.

Checking the blade screw connection

⚠ CAUTION

Loose screw connections

Incision injuries through uncontrolled blade movements

Check the screw connection of the blade regularly to ensure it is firmly fastened.

Illustration K

1. Check that all screws/nuts are tight.
2. Tighten any loose screws/nuts.

Oiling the blade sections

In order to maintain the blade quality, the blade sections should be oiled after each use.

Note

Using thin machine oil or spray oil will yield very good results.

Illustration L

1. Place the device on a flat surface.
2. Apply oil to the top of the blade sections.

Sharpening the blade sections

Note

Remove as little material as possible during sharpening and maintain the original angle of the blade tooth in the process.

⚠ CAUTION

Sharp blade

Incision injuries

Wear suitable protective gloves when sharpening the blade sections.

1. Clamp the blade in a vice.
2. Sharpen the exposed side of the blade teeth with a file.
3. Carefully push the blade further by hand so that the unsharpened blade teeth are accessible.
4. Sharpen the exposed side of all blade teeth with a file.

Lubrication

Note

Observe the lubrication interval specified on the device to increase the service life of the device and to prevent premature defects.

1. Remove the Phillips head screw.

Illustration M

2. Press the transmission grease into the opening with a grease gun.
3. If necessary, remove the excess transmission grease.
4. Tighten the Phillips head screw.

Troubleshooting guide

Malfunctions often have simple causes that you can remedy yourself using the following overview. When in doubt, or in the case of malfunctions not mentioned here, please contact your authorised Customer Service.

As the battery pack ages, even if it is looked after, its capacity reduces such that the full run time will no longer be reached when fully charged. This does not indicate a defect.

Fault	Cause	Rectification
The device does not start up	Battery pack is not inserted correctly.	● Push the battery pack into the mounting until it latches into place.
	Battery pack is empty	● Charge the battery pack.
	Battery pack is defective.	● Replace the battery pack.
The device stops during operation	Blade blocked with cutting material.	● Remove cutting material from the blade.
	The battery has overheated	● Stop working and allow the battery to cool down to normal battery temperature.
	Motor has overheated	● Stop working and allow the motor to cool down.

Warranty

The warranty conditions issued by our relevant sales company apply in all countries. We shall remedy possible malfunctions on your appliance within the warranty period free of cost, provided that a material or manufacturing defect is the cause. In a warranty case, please contact your dealer (with the purchase receipt) or the next authorised customer service site. (See overleaf for the address)

Technical data

		HT 650/ 36 Bp
Device performance data		
Working voltage of the battery	V	36
Idling speed (setting high)	/min	3200
Idling speed (setting low)	/min	2800
Cut material diameter (max.)	mm	33

HT 650/
36 Bp

**Determined values in acc. with EN 60745-1,
EN 60745-2-15**

Sound pressure level L_{pA}	dB(A)	87.8
Uncertainty K_{pA}	dB(A)	1.6
Sound power level L_{WA}	dB(A)	95.8
Uncertainty K_{WA}	dB(A)	1.6
Front handle hand-arm vibration value	m/s^2	0.7
Rear handle hand-arm vibration value	m/s^2	0.5
Uncertainty K	m/s^2	1.5

Dimensions and weights

Length x width x height	mm	1130 x 270 x 230
Cutting length	mm	638
Weight (without battery pack)	kg	4,5

Subject to technical modifications.

Vibration value

⚠ WARNING

The specified vibration value was measured using a standard test procedure and may be used to compare devices.

The specified vibration value may be used in a provisional assessment of the load.

Depending on the way the device is used, the vibration emission can deviate from the specified overall value during the current use of the device.

Device with a hand-arm vibration value > 2.5 m/s^2 (see chapter Technical Data in the operating instructions)

⚠ CAUTION • Uninterrupted use of the device for several hours can lead to numbness. • Wear warm gloves to protect your hands. • Take regular breaks from work.

Declaration of Conformity

EU Declaration of Conformity

We hereby declare that the machine described below complies with the relevant basic safety and health requirements in the EU Directives, both in its basic design and construction as well as in the version placed in circulation by us. This declaration is invalidated by any changes made to the machine that are not approved by us.

Product: Hedge trimmer
Type: HT 650/36 Bp

Currently applicable EU Directives

2006/42/EC (+2009/127/EC)
2014/30/EU
2011/65/EU
2000/14/EC (+2005/88/EC)

Harmonised standards used

EN 60745-1:2009+A11:2010
EN 60745-2-15:2009+A1:2010
EN 55014-1: 2017 + A11: 2020

EN 55014-2: 2015
EN IEC 63000: 2018

Conformity evaluation procedure used

2000/14/EC: Annex V

Sound power level dB(A)

Measured: 95.8

Guaranteed: 98

The signatories act on behalf of and with the authority of the company management.



H. Jenner
Chairman of the Board of Management



S. Reiser
Director Regulatory Affairs & Certification

Documentation supervisor:

S. Reiser

Alfred Kärcher SE & Co. KG
Alfred-Kärcher-Str. 28 - 40
71364 Winnenden (Germany)
Ph.: +49 7195 14-0
Fax: +49 7195 14-2212
Winnenden, 2019/04/01

Declaration of Conformity (UK)

We hereby declare that the product described below complies with the relevant provisions of the following UK Regulations, both in its basic design and construction as well as in the version put into circulation by us. This declaration shall cease to be valid if the product is modified without our prior approval.

Product: Hedge trimmer

Type: HT 650/36 Bp

Currently applicable UK Regulations

S.I. 2008/1597 (as amended)
S.I. 2016/1091 (as amended)
S.I. 2012/3032 (as amended)
S.I. 2001/1701 (as amended)

Designated standards used

EN 60745-1:2009+A11:2010
EN 60745-2-15:2009+A1:2010
EN 55014-1: 2017 + A11: 2020
EN 55014-2: 2015
EN IEC 63000: 2018

Applied conformity assessment procedure

S.I. 2001/1701 (as amended): Schedule 8

Sound power level dB(A)

Measured: 95.8

Guaranteed: 98

The signatories act on behalf of and with the authority of the company management.



H. Jenner
Chairman of the Board of Management



S. Reiser
Director Regulatory Affairs & Certification

Documentation supervisor:

S. Reiser

Alfred Kärcher SE & Co. KG
Alfred-Kärcher-Str. 28 - 40
71364 Winnenden (Germany)
Ph.: +49 7195 14-0
Fax: +49 7195 14-2212
Winnenden, 2019/04/01

Contenu

Remarques générales	18
Niveaux de danger	18
Consignes de sécurité	18
Utilisation conforme	20
Protection de l'environnement	20
Accessoires et pièces de rechange	20
Etendue de livraison	20
Dispositifs de sécurité	20
Symboles sur l'appareil	21
Vêtements de protection	21
Description de l'appareil	21
Mise en service	21
Commande	22
Transport	22
Stockage	22
Entretien et maintenance	22
Dépannage en cas de défaut	23
Garantie	23
Caractéristiques techniques	23
Valeur de vibrations	24
Déclaration de conformité UE	24

Remarques générales



Veillez lire ces consignes de sécurité, ce manuel d'instructions original, les consignes de sécurité jointes au bloc-batterie et le manuel d'instructions original joint à votre bloc-batterie/

chargeur standard avant la première utilisation de votre appareil. Suivez ces instructions. Conservez les documents pour une utilisation ultérieure ou pour le propriétaire suivant.

Outre les remarques dans ce manuel d'utilisation, vous devez prendre en compte les directives générales de sécurité et les directives pour la prévention des accidents du législateur.

Niveaux de danger

⚠ DANGER

- Indique un danger immédiat qui peut entraîner de graves blessures corporelles ou la mort.

⚠ AVERTISSEMENT

- Indique une situation potentiellement dangereuse qui peut entraîner de graves blessures corporelles ou la mort.

⚠ PRÉCAUTION

- Indique une situation potentiellement dangereuse qui peut entraîner des blessures légères.

ATTENTION

- Indique une situation potentiellement dangereuse qui peut entraîner des dommages matériels.

Consignes de sécurité

Vous devez respecter des mesures de sécurité et des règles de conduite particulières lors de travaux effectués avec des taille-haies car il existe un risque de blessures.

Outre ces consignes de sécurité, vous devez également respecter les prescriptions nationales en termes de formation et de sécurité, p. ex. des autorités, syndicats professionnels ou caisses sociales. L'utilisation de l'appareil peut être soumise à des prescriptions locales

précisant des créneaux horaires à respecter (journée ou saison). Observez les directives locales.

Consignes de sécurité générales pour les outils électriques

⚠ AVERTISSEMENT

- **Veillez lire toutes les consignes de sécurité et les instructions.**

*Tout manquement au respect des consignes de sécurité et des instructions risque de provoquer une électrocution et/ou de graves blessures. **Veillez conserver toutes les consignes de sécurité et les instructions fournies en cas de besoin à l'avenir.***

Le terme « Outil électrique » utilisé dans les consignes de sécurité se réfère aux outils électriques fonctionnant sur secteur (avec cordon secteur) et aux outils électriques fonctionnant sur batteries (sans cordon secteur).

1 Sécurité de l'espace de travail

- 1 a Votre plage de travail doit toujours être propre et bien éclairée.** *Des plages de travail désordonnées ou non éclairées risquent de provoquer des accidents.*
- 1 b Ne travaillez pas avec l'outil électrique dans des atmosphères explosibles dans lesquelles se trouvent des liquides, gaz ou poussières inflammables.** *Les outils électriques génèrent des étincelles qui peuvent enflammer la poussière ou les vapeurs.*
- 1 c Tenez les enfants et toute autre personne à l'écart lors de l'utilisation de l'outil électrique.** *Toute distraction risquerait de vous faire perdre le contrôle de l'appareil.*

2 Sécurité électrique

- 2 a La fiche de connexion de l'outil électrique doit entrer dans la prise. La fiche ne doit en aucun cas être modifiée. N'utilisez pas d'adaptateur avec les outils électriques mis à la terre.** *Des fiches non modifiées et des prises adaptées réduisent le risque d'une électrocution.*
- 2 b Évitez tout contact corporel avec des surfaces reliées à la terre telles que les tuyaux, chauffages, cuisinières et réfrigérateurs.** *Risque très élevé d'électrocution si votre corps est relié à la terre.*
- 2 c Conservez les outils électriques à l'abri de la pluie ou de l'humidité. La pénétration de l'eau dans un outil électrique augmente le risque d'une électrocution.**
- 2 d Ne débranchez pas le câble pour porter l'outil électrique, le suspendre ou pour retirer la fiche de la prise. Tenez le câble à l'écart de la chaleur, de l'huile, d'arêtes vives ou de pièces de l'appareil en mouvement. Tout câble de raccordement endommagé ou emmêlé augmente le risque d'une électrocution.**
- 2 e Si vous travaillez avec un outil électrique à l'extérieur, utilisez uniquement un câble de rallonge adapté à une utilisation en extérieur.** *L'utilisation d'un câble de rallonge conçu pour l'extérieur réduit le risque d'une électrocution.*
- 2 f Si l'utilisation de l'outil électrique dans un environnement humide est inévitable, utilisez un disjoncteur de courant de défaut. L'utilisation d'un disjoncteur de courant de défaut réduit le risque d'une électrocution.**

3 Sécurité des personnes

- 3 a Soyez vigilants et attentifs à ce que vous faites et travaillez prudemment avec tout outil**

électrique. N'utilisez pas d'outil électrique si vous êtes fatigué ou sous l'influence de drogues, d'alcool ou de médicaments. *Un instant d'inattention lors de l'utilisation d'un outil électrique peut causer de graves blessures.*

- b **Portez un équipement de protection individuelle et toujours des lunettes de protection.** *Le port d'un équipement de protection individuelle tel qu'un masque anti-poussières, des chaussures de sécurité anti-dérapantes, un casque ou une protection auditive, selon le type et l'usage de l'outil électrique, réduit le risque de blessures.*
- c **Évitez toute mise en service involontaire. Assurez-vous que l'outil électrique est éteint avant de le brancher à l'alimentation électrique et/ou à la batterie, avant de le prendre ou de le porter.** *Si votre doigt se trouve sur l'interrupteur lorsque vous portez l'outil électrique ou si vous branchez l'appareil à l'alimentation électrique lorsqu'il est allumé, vous risquez de provoquer un accident.*
- d **Retirez les outils de réglage ou la clé de serrage avant d'allumer l'outil électrique.** *Tout outil ou toute clé se trouvant sur une pièce de l'appareil en rotation risque de provoquer des blessures.*
- e **Évitez toute posture anormale. Garantissez une stabilité et maintenez l'équilibre.** *Cela vous permet de mieux contrôler l'outil électrique dans des situations inattendues.*
- f **Portez des vêtements appropriés. Ne portez pas de vêtements larges ni de bijoux. Les cheveux, vêtements et gants doivent être tenus à l'écart des pièces en mouvement.** *Les vêtements larges, les gants, les bijoux ou les cheveux longs peuvent être happés par les pièces en mouvement.*
- g **S'il est possible d'installer des dispositifs d'aspiration ou de collecte de la poussière, assurez-vous qu'ils sont branchés et utilisés correctement.** *L'utilisation d'une aspiration de la poussière peut réduire les risques dus à la poussière.*

4 Utilisation et traitement de l'outil électrique

- a **Ne surchargez pas l'appareil. Utilisez l'outil électrique spécialement adapté à votre travail.** *Un outil électrique approprié garantit un meilleur travail en toute sécurité dans la gamme de puissance indiquée.*
- b **N'utilisez pas d'outil électrique dont l'interrupteur est défectueux.** *Un outil électrique ne pouvant plus être allumé ou éteint est dangereux et doit être réparé.*
- c **Retirez la fiche de la prise et/ou retirez la batterie avant de procéder aux réglages de l'appareil, de remplacer les accessoires ou de ranger l'appareil.** *Cette mesure de précaution permet d'éviter tout démarrage intempestif de l'outil électrique.*
- d **Conservez les outils électriques non utilisés hors de portée des enfants. Ne laissez pas des personnes qui ne sont pas familiarisées avec l'appareil ou qui n'ont pas lu les présentes instructions utiliser l'appareil.** *Les outils électriques sont dangereux s'ils sont utilisés par des personnes inexpérimentées.*

- e **Prenez soin de vos outils électriques. Vérifiez si les pièces mobiles fonctionnent parfaitement et ne coincent pas, si des pièces sont cassées ou tellement endommagées que le fonctionnement de l'outil électrique en est entravé. Faites réparer toute pièce endommagée avant d'utiliser l'appareil.** *Nombre d'accidents proviennent d'outils électriques mal entretenus.*
 - f **Veillez à ce que les outils de coupe soient toujours propres et bien tranchants.** *Les outils de coupe soigneusement entretenus avec des bords de coupe tranchants coincent moins et peuvent être guidés plus facilement.*
 - g **Utilisez les outils électriques, les accessoires, les outils d'insertion, etc. conformément à ces instructions. Tenez alors compte des conditions de travail et de l'opération à exécuter.** *Tout usage des outils électriques pour des utilisations autres que celles prévues peut provoquer des situations dangereuses.*
- #### 5 Utilisation et entretien des blocs-batteries
- a **Chargez le bloc-batterie exclusivement avec les chargeurs autorisés par le fabricant.** *Les chargeurs qui ne sont pas adaptés pour le bloc-batterie correspondant risquent de provoquer un incendie.*
 - b **Utilisez l'appareil exclusivement avec un bloc-batterie adapté.** *Toute utilisation d'un autre bloc-batterie peut entraîner des blessures et des incendies.*
 - c **Tenez le bloc-batterie non utilisé à l'écart d'objets métalliques tels que trombones, pièces de monnaie, clés, clous, vis ou de tout autre petit objet métallique qui risqueraient de provoquer un court-circuit.** *Un court-circuit peut provoquer un incendie ou une explosion.*
 - d **Dans certaines circonstances, du liquide peut s'échapper du bloc-batterie. Évitez tout contact avec ce liquide. Si le liquide entre en contact avec votre peau, rincez soigneusement avec de l'eau. Si le liquide entre en contact avec vos yeux, consultez immédiatement un médecin.** *Le liquide de la batterie peut provoquer des éruptions et brûlures cutanées.*
- #### 6 Service
- a **Faites réparer votre outil électrique uniquement par un personnel spécialisé qualifié et en utilisant uniquement des pièces de rechange d'origine.** *Cela permet de garantir le maintien de la sécurité de l'appareil.*

Consignes de sécurité des taille-haies

- **Tenez toutes les parties du corps éloignées de la lame de coupe. N'essayez pas d'enlever des déchets de taille, ni de tenir de matériaux à couper lorsque la lame fonctionne.** *Retirez les déchets de taille coincés uniquement appareil à l'arrêt.* *Un instant d'inattention lors de l'utilisation du taille-haie peut causer de graves blessures.*
- **Portez le taille-haie par la poignée, lame à l'arrêt.** *Lors du transport ou du rangement du taille-haie, remettez toujours le protecteur en place.* *Une manipulation attentionnée de l'appareil réduit le risque de blessures occasionnées par la lame.*
- **Maintenir l'outil électrique exclusivement au niveau des surfaces de maintien isolées car la lame de coupe peut entrer en contact avec des câbles électriques cachés.** *Le contact de la lame*

de coupe avec un câble conducteur peut mettre des pièces de l'appareil en métal sous tension et provoquer une électrocution.

- **Tenez-vous à l'écart des câbles et des conduites dans votre plage de travail pendant le fonctionnement.** Pendant le fonctionnement, les câbles et les conduites peuvent être happés et sectionnés par la lame de coupe.

Consignes de sécurité générales

⚠ **AVERTISSEMENT**

- Les enfants et les adolescents ne sont pas autorisés à utiliser l'appareil.
- Cet appareil ne doit pas être utilisé par des personnes dont les capacités physiques, sensorielles ou mentales sont réduites ou qui ne disposent pas de l'expérience et/ou des connaissances nécessaires.
- Tenez les enfants et toute autre personne éloignés de la plage de travail lors de l'utilisation de l'appareil.
- Utilisez l'appareil uniquement si votre condition physique vous permet de réagir à des forces de réaction pouvant éventuellement survenir (rebond, happement, coup de bélier) et de les atténuer grâce à une force physique. Faites des pauses de travail pour prévenir la fatigue.

⚠ **PRÉCAUTION**

- Vous êtes responsable de l'utilisation en toute sécurité de l'appareil, en particulier à l'égard de votre santé mais également de celle d'autres personnes.
- Vous ne devez pas utiliser l'appareil sous l'influence de médicaments ou de drogues limitant votre capacité de réaction. N'utilisez l'appareil que si vous êtes reposé et en bonne santé.
- Une durée d'utilisation prolongée de l'appareil peut provoquer des troubles circulatoires au niveau des mains en raison des vibrations. Il est impossible de définir une durée de validité générale pour l'utilisation car elle dépend de nombreux facteurs d'influence :
 - Tendance personnelle à souffrir d'une mauvaise circulation sanguine (doigts souvent froids, démangeaison dans les doigts)
 - Basse température ambiante. Portez des gants chauds pour protéger vos mains.
 - Circulation sanguine entravée par une saisie trop ferme.
 - Un usage en continu est plus dangereux qu'une utilisation interrompue par des pauses.Consultez un médecin en cas d'utilisation régulière et de longue durée de l'appareil ou d'apparition répétée de symptômes tels que les démangeaisons dans les doigts, les doigts froids.
- Risque d'accident accru si les conditions météo sont mauvaises. N'utilisez l'appareil que si les conditions de travail sont sûres.
- N'utilisez pas l'appareil si les lames sont endommagées ou pliées.
- N'utilisez pas l'appareil s'il vibre de manière inhabituelle ou s'il émet des bruits inhabituels.
- N'utilisez pas l'appareil sur une échelle ou une base non stable.
- Vérifiez, avant l'utilisation, l'absence de dommage sur l'appareil et assurez-vous que les vis de la lame sont bien serrées.
- Risque de blessures dues à la lame exposée. Utilisez la taille-haie exclusivement muni du protège-lame.

Utilisation conforme

⚠ **DANGER**

Utilisation non conforme

Danger de mort par des coupures

Utilisez l'appareil uniquement conformément à l'usage prévu.

- Le taille-haie est conçu pour une utilisation professionnelle.
- Le taille-haie convient pour le travail en plein air.
- Pour des raisons de sécurité, le taille-haie doit systématiquement être fermement tenu à deux mains.
- Le taille-haie est adapté exclusivement pour la coupe de végétaux, p. ex. haies et buissons.
- Ne pas utiliser le taille-haie dans un environnement mouillé ni en cas de pluie.
- Utiliser le taille-haie uniquement dans un environnement bien éclairé.
- Les changements et les modifications non autorisées par le fabricant sur l'appareil sont interdits pour des raisons de sécurité.

Toute autre utilisation, p. ex. coupe d'herbe, d'arbres ou de branches, est interdite. L'utilisateur est seul responsable des risques découlant d'une utilisation non autorisée.

Protection de l'environnement



Les matériaux d'emballage sont recyclables.

Veillez éliminer les emballages dans le respect de l'environnement.



Les appareils électriques et électroniques contiennent des matériaux précieux recyclables et souvent des composants tels que des piles, batteries ou de l'huile représentant un danger potentiel pour la santé humaine et l'environnement, s'ils ne sont pas manipulés ou éliminés correctement. Ces composants sont cependant nécessaires pour le fonctionnement correct de l'appareil. Les appareils marqués par ce symbole ne doivent pas être jetés dans les ordures ménagères.

Remarques concernant les matières composantes (REACH)

Les informations actuelles concernant les matières composantes sont disponibles sous : www.kaercher.com/REACH

Accessoires et pièces de rechange

Utiliser exclusivement des accessoires et pièces de rechange originaux. Ceux-ci garantissent le fonctionnement sûr et sans défaut de votre appareil.

Des informations sur les accessoires et pièces de rechange sont disponibles sur le site Internet www.kaercher.com.

Etendue de livraison

L'étendue de livraison de l'appareil est illustrée sur l'emballage. Lors du déballeage, vérifiez que le contenu de la livraison est complet. Si un accessoire manque ou en cas de dommage dû au transport, veuillez informer votre distributeur.

Dispositifs de sécurité

⚠ **PRÉCAUTION**

Dispositifs de sécurité manquants ou modifiés

Les dispositifs de sécurité servent à vous protéger.

Ne modifiez, ni ne contournez jamais les dispositifs de sécurité.

Touche de déverrouillage

La commande à deux mains est assurée par la touche de déverrouillage de l'interrupteur principal sur la poignée arrière. La touche de déverrouillage bloque l'interrupteur principal et empêche ainsi tout démarrage incontrôlé du taille-haie.

Protège-lame

Le protège-lame est un composant essentiel des dispositifs de sécurité du taille-haie. Il est interdit d'utiliser un protège-lame endommagé, lequel doit être immédiatement remplacé.

Symboles sur l'appareil

	Symbole d'avertissement général
	Veillez lire le manuel d'utilisation et toutes les consignes de sécurité avant la mise en service.
	Pendant le travail avec l'appareil, portez une protection auditive et oculaire appropriée.
	Risque de blessures. Ne pas toucher les outils de coupe tranchants.
	Pendant le travail avec l'appareil, portez des gants anti-dérapants et résistants.
	Danger dû à des objets projetés. Eloignez les spectateurs, notamment les enfants et les animaux domestiques, à une distance d'au moins 15 m de la plage de travail.
	N'exposez pas l'appareil à la pluie ou à des conditions humides.
	Tenez systématiquement l'appareil à deux mains.
	Le niveau de pression acoustique garanti indiqué sur l'étiquette est de 98.

Vêtements de protection

⚠ DANGER

Danger de mort par des coupures. Portez des vêtements de protection adaptés lors de travaux sur l'appareil. Observez les directives locales de prévention des accidents.

Gants de protection

Pendant le travail avec l'appareil, portez des gants de protection adaptés à protection contre les coupures.

Casque

Pendant le travail avec l'appareil, portez un casque adapté.

Pendant le travail avec l'appareil, portez une protection auditive.

Portez des lunettes de protection adaptées ou la visière d'un casque pour vous protéger des projections d'éclats.

Des casques avec protection auditive intégrée et visière sont disponibles dans le commerce spécialisé.

Description de l'appareil

Le présent manuel d'utilisation décrit l'équipement complet. L'étendue de livraison varie selon les modèles (voir l'emballage).

Illustration, voir pages graphiques

Illustration A

- ① Œillet de suspension
- ② Lame
- ③ Protection des mains
- ④ Poignée avant
- ⑤ Vis de l'orifice de remplissage en graisse pour réducteur
- ⑥ Plaque signalétique
- ⑦ Touche de déverrouillage du bloc-batterie
- ⑧ Commutateur de déverrouillage pour le réglage de l'angle de coupe
- ⑨ Interrupteur principal
- ⑩ Touche de déverrouillage de l'interrupteur principal
- ⑪ Poignée arrière
- ⑫ Commutateur de vitesse
- ⑬ Œillet pour l'accrochage du cadre de transport (en option)
- ⑭ Protège-lame
- ⑮ *Bloc-batterie Battery Power+ 36V
- ⑯ *Chargeur rapide Battery Power+ 36V

* en option

Bloc-batterie

L'appareil peut être exploité avec un bloc-batterie Kärcher Battery Power+ 36 V.

Mise en service

⚠ AVERTISSEMENT

Démarrage incontrôlé

Danger de mort par des coupures

Pour tous les travaux de préparation, retirez la batterie de l'appareil.

Insérer la batterie

ATTENTION

Contacts encrassés

Domages sur l'appareil et l'accumulateur

Vérifiez l'absence d'encrassement sur le logement de l'accumulateur et les contacts avant l'utilisation et nettoyez les, si nécessaire.

Remarque

Utilisez exclusivement des batteries complètement chargées.

Illustration B

1. Pousser la batterie dans le logement jusqu'à ce que son enclenchement soit audible.

Utilisation du cadre de transport (en option)

Un cadre de transport peut être utilisé pour faciliter le travail avec l'appareil.

1. Suspendre le crochet du cadre de transport dans l'œillet sur l'appareil.

Illustration C

Commande

Nous conseillons aux personnes inexpérimentées de se laisser instruire par une personne expérimentée et de s'entraîner à la manipulation et aux techniques avant de travailler avec le taille-haie.

Commande de base

1. Vérifier l'absence de corps étrangers tels que le papier, les films ou les fils et les enlever, le cas échéant.
2. Retirer le protège-lame.
3. Tenir le taille-haie fermement à deux mains.

Démarrer l'appareil

1. Appuyer sur la touche de déverrouillage de l'interrupteur principal.

Illustration D

2. Appuyer sur l'interrupteur principal. L'appareil démarre.
3. Relâcher l'interrupteur principal. L'appareil s'arrête.

Régulation de la vitesse

L'appareil est équipé d'une régulation de vitesse.

1. Régler la vitesse souhaitée de la lame à l'aide du commutateur de vitesse.

Illustration E

Techniques de travail

Remarque

Un cordeau vous permet d'obtenir une taille régulière.

1. Démarrer l'appareil et l'approcher du produit à couper.
2. Couper les feuilles et les branches par un mouvement pendulaire.

Illustration F

3. Pour les branches épaisses, réaliser un mouvement de sciage, mais ne pas piquer les végétaux.
4. Tailler les buissons et haies de bas en haut.
5. Pour couper les pointes, réaliser des mouvements basculants larges tout en inclinant légèrement la lame.
6. Pour la taille de végétaux bas, tels que les couvre-sol, tenir la lame à l'horizontale.

Tourner la poignée

La poignée arrière peut être tournée pour travailler confortablement sur les surfaces verticales.

1. Tirer la touche de déverrouillage de la poignée vers le haut.

Illustration G

2. Tourner la poignée dans la position souhaitée jusqu'à ce son enclenchement soit audible.

Retirer la batterie

⚠ AVERTISSEMENT

Démarrage incontrôlé

Risque de blessures

Sortez l'accumulateur de l'appareil pendant les pauses de travail et avant tous les travaux de maintenance et d'entretien.

Illustration H

1. Appuyer sur la touche de déverrouillage en direction de la batterie.
2. Pousser la touche de déverrouillage.
3. Retirer la batterie de l'appareil.

Transport

⚠ PRÉCAUTION

Non-observation du poids

Risque de blessure et d'endommagement

Observer le poids de l'appareil pour le transport.

⚠ PRÉCAUTION

Démarrage incontrôlé

Coupures

Retirez la batterie de l'appareil avant le transport.

Transportez le taille-haie exclusivement muni du protège-lame.

Bloquez l'appareil pendant le transport pour l'empêcher de bouger ou de tomber.

Stockage

⚠ PRÉCAUTION

Non-observation du poids

Risque de blessure et d'endommagement

Tenir compte du poids de l'appareil pour le stockage.

⚠ PRÉCAUTION

Démarrage incontrôlé

Coupures

Retirez la batterie de l'appareil avant le stockage.

Stockez le taille-haie exclusivement muni du protège-lame.

L'appareil doit être stocké exclusivement en espace intérieur.

L'appareil peut être stocké suspendu à l'aide d'un œillet de suspension. Le protège-lame possède un évidement à cet endroit.

Illustration I

Entretien et maintenance

⚠ PRÉCAUTION

Démarrage incontrôlé

Coupures

Retirez la batterie de l'appareil avant tous les travaux sur l'appareil.

⚠ PRÉCAUTION

Risque de blessures dues aux lames acérées

Portez des lunettes de protection et des gants de protection lors de tous les travaux sur l'appareil.

Nettoyage de l'appareil

ATTENTION

Nettoyage incorrect

Domages sur l'appareil

Nettoyez l'appareil avec un chiffon humide.

N'utilisez pas de détergents contenant des solvants.

Ne plongez pas l'appareil dans l'eau.

Ne nettoyez pas l'appareil avec un flexible ou jet d'eau sous forte pression.

Illustration J

1. Laisser refroidir l'appareil.
2. Débarrasser la lame et le carter moteur des résidus de végétaux et des salissures à l'aide d'une brosse.
3. Nettoyer les fentes d'aération de l'appareil à l'aide d'une brosse.

Vérifier le raccord à vis de la lame

⚠ PRÉCAUTION

Raccord à vis desserré

Coupures dues à des mouvements incontrôlés de la lame
Vérifiez régulièrement la bonne fixation du raccord à vis de la lame.

Illustration K

1. Vérifier la bonne fixation des vis/écrous.
2. Resserrer les vis/écrous desserrés.

Huilage des lames

Pour conserver la bonne qualité de coupe des lames, les huiler après chaque utilisation.

Remarque

Vous obtiendrez un très bon résultat si vous utilisez une huile de machine ou une huile à vaporiser fluide.

Illustration L

1. Poser l'appareil sur une surface plane.
2. Appliquer l'huile sur la face supérieure des lames.

Affûtage des lames

Remarque

Enlever le moins de matière possible et conserver l'angle d'origine de la dent lors de l'affûtage.

⚠ PRÉCAUTION

Lames acérées

Coupures

Portez des gants de protection adaptés pour l'affûtage des lames.

1. Serrer la lame dans un étau.
2. Affûter l'extrémité libre des dents de la lame à l'aide d'une lime.
3. Pousser avec attention la lame à la main jusqu'à ce que les dents de la lame non affûtées soient accessibles.
4. Affûter l'extrémité libre de toutes les dents de la lame à l'aide d'une lime.

Graissage

Remarque

Respectez l'intervalle de graissage indiqué sur l'appareil afin d'augmenter la durée de vie de l'appareil et d'éviter des défauts prématurés.

1. Retirer la vis cruciforme.

Illustration M

2. Appliquer de la graisse pour réducteur dans l'orifice à l'aide d'un graisseur.
3. Retirer éventuellement l'excédent de graisse pour réducteur.
4. Serrer la vis cruciforme.

Dépannage en cas de défaut

Les défauts ont souvent des causes simples qui peuvent être éliminées soi-même à l'aide de l'aperçu suivant. En cas de doute, ou en absence de mention des défauts, veuillez vous adresser au service après-vente autorisé.

En vieillissant la capacité de la batterie baisse, même en cas de bon entretien, et la durée de marche complète n'est plus atteinte, même à l'état pleinement chargé. Ceci n'est pas un défaut.

Erreur	Cause	Solution
L'appareil ne démarre pas	Le bloc-batterie n'est pas correctement inséré.	● Pousser le bloc-batterie dans le logement jusqu'à ce qu'il s'enclenche.
	Le bloc-batterie est vide.	● Charger le bloc-batterie.
	Le bloc-batterie est défectueux.	● Remplacer le bloc-batterie.
L'appareil s'arrête pendant le fonctionnement	Lame bloquée par des déchets de taille.	● Enlever les déchets de taille de la lame.
	La batterie est en surchauffe	● Interrompre le travail et attendre que la température de la batterie soit à nouveau dans une plage normale.
	Le moteur est en surchauffe	● Interrompre le travail et laisser refroidir le moteur.

Garantie

Les conditions de garantie publiées par notre société commerciale compétente s'appliquent dans chaque pays. Nous remédions gratuitement aux défauts possibles sur votre appareil dans la durée de garantie dans la mesure où la cause du défaut est un vice de matériau ou de fabrication. En cas de garantie, veuillez vous adresser à votre distributeur ou au point de service après-vente autorisé le plus proche avec la facture d'achat.

(Voir l'adresse au dos)

Caractéristiques techniques

		HT 650/ 36 Bp
Caractéristiques de puissance de l'appareil		
Tension de service	V	36
Vitesse de rotation à vide (réglage élevé)	/min	3200
Vitesse de rotation à vide (réglage faible)	/min	2800
Diamètre du produit à couper (max.)	mm	33
Valeurs déterminées selon EN 60745-1, EN 60745-2-15		
Niveau de pression acoustique L_{pA}	dB(A)	87,8

		HT 650/ 36 Bp
Incertitude K_{pA}	dB(A)	1,6
Niveau de puissance acoustique L_{WA}	dB(A)	95,8
Incertitude K_{WA}	dB(A)	1,6
Valeur de vibrations main-bras poignée avant	m/s^2	0,7
Valeur de vibrations main-bras poignée arrière	m/s^2	0,5
Incertitude K	m/s^2	1,5
Dimensions et poids		
Longueur x largeur x hauteur	mm	1130 x 270 x 230
Longueur de coupe	mm	638
Poids (sans bloc-batterie)	kg	4,5

Sous réserve de modifications techniques.

Valeur de vibrations

⚠ AVERTISSEMENT

La valeur de vibrations indiquée a été mesurée avec une méthode d'essai standard et doit être utilisée pour la comparaison des appareils.

La valeur de vibrations indiquée doit être utilisée dans une évaluation préalable de la sollicitation. Selon le mode d'utilisation de l'appareil, l'émission de vibrations peut différer de la valeur totale indiquée pendant l'utilisation momentanée de l'appareil.

Appareils avec une valeur de vibrations main-bras > 2,5 m/s^2 (voir chapitre Caractéristiques techniques dans le manuel d'instructions)

⚠ PRÉCAUTION • Une utilisation de l'appareil pendant plusieurs heures sans interruption peut être à l'origine d'engourdissements. • Portez des gants chauds pour protéger vos mains. • Effectuez régulièrement des pauses lors du travail.

Déclaration de conformité UE

Nous déclarons par la présente que la machine désignée ci-après ainsi que la version que nous avons mise en circulation, est conforme, de par sa conception et son type, aux exigences fondamentales de sécurité et de santé en vigueur des normes UE. Toute modification de la machine sans notre accord annule cette déclaration.

Produit : Taille-haie
Type : HT 650/36 Bp

Normes UE en vigueur

2006/42/CE (+2009/127/CE)
2014/30/UE
2011/65/EU
2000/14/CE (+2005/88/CE)

Normes harmonisées appliquées

EN 60745-1:2009+A11:2010
EN 60745-2-15:2009+A1:2010
EN 55014-1: 2017 + A11: 2020
EN 55014-2: 2015
EN IEC 63000: 2018

Méthode d'évaluation de conformité appliquée

2000/14/CE: Annexe V

Niveau de puissance acoustique dB(A)

Mesuré : 95,8

Garanti : 98

Les signataires agissent sous ordre et avec le pouvoir de la direction.



H. Jenner

Chairman of the Board of Management



S. Reiser

Director Regulatory Affairs & Certification

Responsable de la documentation :

S. Reiser

Alfred Kärcher SE & Co. KG
Alfred-Kärcher-Str. 28 - 40
71364 Winnenden (Germany)
Tél. : +49 7195 14-0
Télécopie : +49 7195 14-2212
Winnenden, le 2019/04/01

Indice

Avvertenze generali	24
Livelli di pericolo	24
Avvertenze di sicurezza	25
Impiego conforme alla destinazione.....	27
Tutela dell'ambiente	27
Accessori e ricambi	27
Volume di fornitura	27
Dispositivi di sicurezza.....	27
Simboli riportati sull'apparecchio.....	27
Indumenti di sicurezza	28
Descrizione dell'apparecchio	28
Messa in funzione	28
Funzionamento	28
Trasporto.....	29
Stoccaggio	29
Cura e manutenzione.....	29
Guida alla risoluzione dei guasti	30
Garanzia.....	30
Dati tecnici.....	30
Valore di vibrazione.....	30
Dichiarazione di conformità UE.....	30

Avvertenze generali



Prima dell'utilizzo iniziale dell'apparecchio leggere le presenti avvertenze di sicurezza, le presenti istruzioni per l'uso originali, le avvertenze di sicurezza allegate alla destinazione e le istruzioni per l'uso originali allegate all'unità accumulatore/caricabatterie standard e attenersi. Agire secondo quanto indicato nelle istruzioni. Conservare i libretti per un uso futuro o per un successivo proprietario. Osservare sempre sia le indicazioni riportate nelle istruzioni, sia le norme generali vigenti in materia di sicurezza/antinfortunistica.

Livelli di pericolo

⚠ PERICOLO

• Indica un pericolo imminente che determina lesioni gravi o la morte.

⚠ AVVERTIMENTO

• Indica una probabile situazione pericolosa che potrebbe determinare lesioni gravi o la morte.

△ PRUDENZA

- Indica una probabile situazione pericolosa che potrebbe causare lesioni leggere.

ATTENZIONE

- Indica una probabile situazione pericolosa che potrebbe determinare danni alle cose.

Avvertenze di sicurezza

Mentre si lavora con i tagliasiepi occorre prestare attenzione a particolari misure di sicurezza e norme di comportamento, perché l'uso del tagliasiepi comporta un rischio di lesioni.

In aggiunta a queste avvertenze di sicurezza, è necessario osservare le prescrizioni nazionali in materia di sicurezza e di formazione (ad es. le prescrizioni da parte delle autorità, delle associazioni o delle casse di categoria). L'impiego dell'apparecchio può essere limitato nel tempo dalle disposizioni locali (determinati giorni o stagioni). Osservare le norme locali.

Avvertenze di sicurezza generali per gli utensili elettrici

△ AVVERTIMENTO

- Leggere le presenti istruzioni e avvertenze di sicurezza.

In caso di mancato rispetto delle istruzioni e avvertenze di sicurezza sussiste il pericolo di scosse elettriche e/o incidenti gravi. **Conservare tutte le avvertenze di sicurezza per ogni esigenza futura.**

Il termine "utensile elettrico" utilizzato nelle avvertenze di sicurezza si riferisce ad utensili elettrici alimentati dalla rete (con cavo di alimentazione) e ad utensili elettrici alimentati a batteria (senza cavo di alimentazione).

1 Sicurezza della postazione di lavoro

- a **Tenere l'area di lavoro sempre pulita e ben illuminata.** Il disordine oppure zone dell'area di lavoro non illuminate possono essere causa di incidenti.
- b **Evitare di impiegare l'utensile elettrico in ambienti soggetti al rischio di esplosioni, in cui siano presenti liquidi, gas o polveri infiammabili.** Gli utensili elettrici generano scintille che possono incendiare la polvere o i vapori.
- c **Tenere lontani i bambini e altre persone durante l'impiego dell'utensile elettrico.** Eventuali distrazioni potranno comportare la perdita del controllo sull'apparecchio.

2 Sicurezza elettrica

- a **La spina di allacciamento alla rete dell'utensile elettrico deve essere adatta alla presa.** Evitare assolutamente di apportare modifiche alla spina. Non utilizzare spine adattatrici insieme a utensili elettrici con collegamento a terra. Spine non modificate e prese adatte allo scopo riducono il rischio di scosse elettriche.
- b **Evitare il contatto fisico con superfici collegate a terra, come tubi, riscaldamenti, cucine elettriche e frigoriferi.** Sussiste una maggior rischio di scosse elettriche nel momento in cui il corpo è messo a massa.
- c **Custodire l'utensile elettrico al riparo dalla pioggia o dall'umidità.** La penetrazione dell'acqua in un utensile elettrico aumenta il rischio di una scossa elettrica.
- d **Non usare il cavo per scopi diversi da quelli previsti e, in particolare, non usarlo per trasportare o per appendere l'utensile elettrico**

oppure per estrarre la spina dalla presa di corrente. Non avvicinare il cavo a fonti di calore, olio, spigoli taglienti e neppure a parti dell'apparecchio che siano in movimento. I cavi danneggiati o aggrovigliati aumentano il rischio di scosse elettriche.

- e **Qualora si voglia usare l'utensile elettrico all'aperto, impiegare solo ed esclusivamente cavi di prolunga che siano adatti per l'impiego all'esterno.** L'uso di un cavo di prolunga omologato per l'impiego all'esterno riduce il rischio d'insorgenza di scosse elettriche.
 - f **Qualora non fosse possibile evitare di utilizzare l'utensile elettrico in ambiente umido, utilizzare un interruttore per dispersione di corrente.** L'uso di un interruttore per dispersione di corrente riduce il rischio di una scossa elettrica.
- 3 **Sicurezza delle persone**
 - a **È importante concentrarsi su ciò che si sta facendo e maneggiare con giudizio l'utensile elettrico durante le operazioni di lavoro. Non utilizzare mai l'utensile elettrico in caso di stanchezza oppure quando ci si trovi sotto l'effetto di droghe, bevande alcoliche e medicinali.** Un attimo di distrazione durante l'uso dell'utensile elettrico può essere causa di gravi lesioni.
 - b **Indossare sempre equipaggiamento di protezione individuale, nonché occhiali di protezione personale come la maschera per polveri, scarpe di sicurezza che non scivolino, elemento di protezione oppure protezione acustica a seconda del tipo e dell'applicazione dell'utensile elettrico, si riduce il rischio di lesioni.**
 - c **Evitare la messa in funzione involontaria dell'utensile elettrico.** Prima di collegarlo all'alimentazione di corrente e/o alla batteria ricaricabile, prima di prenderlo e/o prima di iniziare a sollevarlo o trasportarlo, assicurarsi che l'utensile elettrico sia spento. Tenendo il dito sopra l'interruttore mentre si trasporta l'utensile elettrico oppure collegandolo all'alimentazione di corrente con l'interruttore inserito, possono verificarsi seri incidenti.
 - d **Prima di accendere l'utensile elettrico togliere gli attrezzi di regolazione o la chiave.** Un utensile o una chiave che si trovi in una parte rotante dell'apparecchio può provocare lesioni gravi.
 - e **Evitare una posizione anomala del corpo.** Mettersi sempre in posizione sicura e cercare di mantenere l'equilibrio in ogni situazione. In questo modo è possibile controllare meglio l'utensile elettrico in caso di situazioni inaspettate.
 - f **Indossare indumenti adeguati. Non indossare vestiti ampi, né portare braccialetti o catenine.** Tenere i capelli, gli indumenti e i guanti lontano da pezzi in movimento. Indumenti larghi, guanti, gioielli o capelli lunghi possono impigliarsi nelle parti in movimento.
 - g **In caso fosse previsto il montaggio di dispositivi di aspirazione della polvere e di raccolta, assicurarsi che gli stessi siano collegati e che vengano utilizzati correttamente.** L'utilizzo di un'aspirazione della polvere può ridurre l'insor-

genza di situazioni pericolose dovute alla polvere.

4 Trattamento e utilizzo corretto dell'utensile elettrico

a **Non sottoporre l'apparecchio a sovraccarico. Per il proprio lavoro, utilizzare esclusivamente l'utensile elettrico esplicitamente previsto per lo scopo. Con un utensile elettrico adatto si lavora in modo migliore e più sicuro nell'intervallo di potenza indicato.**

b **Non utilizzare mai utensili elettrici con interruttori difettosi. Un utensile elettrico con l'interruttore rotto, è pericoloso e deve essere riparato.**

c **Prima di procedere ad operazioni di regolazione dell'apparecchio, prima di sostituire parti accessorie oppure prima di posarlo al termine di un lavoro, estrarre sempre la spina dalla presa della corrente e/o estrarre la batteria. Questa misura di sicurezza impedisce l'avvio accidentale dell'utensile elettrico.**

d **Quando gli utensili elettrici non vengono utilizzati, conservarli al di fuori della portata dei bambini. Non consentire l'utilizzo dell'utensile elettrico a persone che non siano abituate ad usarlo o che non abbiano letto le presenti istruzioni. Gli utensili elettrici sono pericolosi quando vengono utilizzati da persone poco esperte.**

e **Eeguire la manutenzione dell'utensile elettrico operando con la dovuta diligenza. Accertarsi che le parti mobili della macchina funzionino perfettamente, che non s'incepino e che non ci siano pezzi rotti o danneggiati al punto da limitare la funzione dell'utensile elettrico. Prima di iniziare l'impiego, far riparare le parti danneggiate. Numerosi incidenti vengono causati da utensili elettrici la cui manutenzione è stata effettuata in modo poco accurato.**

f **Mantenere gli utensili da taglio sempre affilati e puliti. Gli utensili da taglio con spigoli di taglio affilati curati con particolare attenzione s'incepiscono meno frequentemente e sono più facili da condurre.**

g **Utilizzare l'utensile elettrico, gli accessori opzionali, gli utensili per applicazioni specifiche ecc., sempre attenendosi alle presenti istruzioni. Tenere sempre presente le condizioni di lavoro e le attività da eseguire. L'impiego di utensili elettrici per usi diversi da quelli consentiti potrà dar luogo a situazioni di pericolo.**

5 Impiego e manutenzione dell'unità accumulatore

a **Caricare l'unità accumulatore solo con il caricabatterie autorizzato dal produttore. I caricabatterie non idonei alla specifica unità accumulatore possono causare un incendio.**

b **Utilizzare l'apparecchio solo con un'unità accumulatore idonea. L'impiego di altre unità accumulatore può generare un rischio di lesioni o di incendi.**

c **In caso di inutilizzo, tenere l'unità accumulatore a distanza da oggetti metallici come fermagli, monete, chiavi, chiodi, viti e da altri piccoli oggetti metallici che potrebbero provocare un cortocircuito dei contatti. Un cortocircuito può provocare un incendio o un'esplosione.**

d **In alcuni casi può verificarsi una fuoriuscita di liquidi dall'unità accumulatore. Evitare il contatto. In caso di contatto con il liquido, lavare abbondantemente con acqua. In caso di contatto del liquido della batteria con gli occhi, consultare immediatamente un medico. Il liquido della batteria può causare eruzioni e ustioni sulla pelle.**

6 Assistenza

a **Fare riparare l'utensile elettrico solo ed esclusivamente da personale specializzato e solo impiegando ricambi originali. In tal modo potrà essere salvaguardata la sicurezza dell'apparecchio.**

Avvertenze di sicurezza per tagliasiepi

- **Tenere lontano qualsiasi parte del corpo dalla lama di taglio. Non tentare di rimuovere i residui di taglio dalla lama in funzione o di tenere con le mani il materiale da tagliare. Rimuovere eventuali residui di taglio impigliati soltanto ad apparecchio spento. Un attimo di distrazione durante l'uso del tagliasiepi può causare lesioni gravi.**
- **A lama spenta, mantenere il tagliasiepi dal manico. Per il trasporto o la conservazione del tagliasiepi, applicare sempre la copertura di protezione. Un utilizzo attento dell'apparecchio riduce il rischio di lesioni causate dalla lama.**
- **Poiché le lame possono venire a contatto con linee elettriche nascoste, tenere l'utensile elettrico solo dalle impugnature isolate. Il contatto della lama con un conduttore in tensione può mettere sotto tensione le parti metalliche dell'utensile e provocare una folgorazione.**
- **Durante il funzionamento, mantenersi a distanza da cavi e condutture nell'area di lavoro. È possibile che durante il funzionamento la lama entri in contatto e recida cavi e condutture.**

Avvertenze di sicurezza generali

⚠ AVVERTIMENTO

- **L'apparecchio non deve essere utilizzato da bambini e ragazzi.**
- **L'apparecchio non deve essere utilizzato da persone con capacità fisiche, sensoriali o mentali ridotte o che non abbiano esperienza e/o conoscenza.**
- **Tenere i bambini e altre persone lontano dall'area di lavoro mentre si utilizza l'apparecchio.**
- **Utilizzare l'apparecchio soltanto in condizioni fisiche tali da poter reagire a eventuali effetti (contraccolpo, trascinamento o rinculo) e attenuarli attraverso la forza fisica. Rispettare le pause di lavoro per evitare l'affaticamento.**

⚠ PREVIDENZA

- **L'operatore è responsabile dell'utilizzo sicuro dell'apparecchio, in particolare nel rispetto della propria salute e della salute di altre persone.**
- **Non utilizzare l'apparecchio sotto l'influsso di farmaci o droghe che limitano la capacità di reagire. Utilizzare l'apparecchio solo in condizioni di buona salute e dopo un riposo adeguato.**
- **Un uso prolungato dell'apparecchio può causare disturbi vascolari nelle mani, dovuti alle vibrazioni. Non è possibile stabilire tempi generalizzati di utilizzo, dato che sono soggetti a diversi fattori:**
- **Predisposizione alla circolazione sanguigna insufficiente (dita spesso fredde e formicolio)**

- *Bassa temperatura ambiente. Indossare guanti caldi per proteggere le mani.*
- *Se l'oggetto viene afferrato troppo saldamente la circolazione sanguigna può essere ostacolata.*
- *Un funzionamento interrotto da pause è meglio di un funzionamento continuo.*

Consigliamo di effettuare una visita medica in caso di utilizzo regolare e continuo dell'apparecchio o se i sintomi si verificano ripetutamente, p. es. fornicolo e dita fredde.

- *Il pericolo di incidente aumenta in caso di cattive condizioni meteorologiche. Utilizzare l'apparecchio solo quando è garantito un lavoro sicuro.*
- *Non utilizzare l'apparecchio se le lame sono danneggiate o piegate.*
- *Non utilizzare l'apparecchio se vibra in modo anormale o emette rumori inconsueti.*
- *Non utilizzare l'apparecchio su scale o superfici instabili.*
- *Prima di utilizzare l'apparecchio, verificare la presenza di danni e accertarsi che le viti della lama siano ben serrate.*
- *Pericolo di lesioni causate dalla lama esposta. Utilizzare il tagliasiipi solo con il coprilama montato.*

Impiego conforme alla destinazione

⚠ PERICOLO

Impiego non conforme alle disposizioni

Pericolo di morte per ferite da taglio

Utilizzare l'apparecchio esclusivamente in modo conforme alle disposizioni.

- Il tagliasiipi è adatto a un uso professionale.
- Il tagliasiipi è progettato per essere utilizzato all'aperto.
- Per motivi di sicurezza, il tagliasiipi deve essere sempre tenuto con entrambe le mani.
- Il tagliasiipi è adatto al taglio unicamente di piante, ad es. siepi e arbusti.
- Non usare il tagliasiipi in ambienti umidi o durante la pioggia.
- Utilizzare il tagliasiipi solo in presenza di buona illuminazione.
- Per motivi di sicurezza, non sono ammesse conversioni e modifiche dell'apparecchio non autorizzate dal produttore.

È vietato qualunque altro utilizzo, ad es. per tagliare erba, alberi o rami. L'utente è responsabile dei pericoli derivanti dall'utilizzo non conforme alle disposizioni.

Tutela dell'ambiente



I materiali d'imballaggio sono riciclabili. Smaltire gli imballaggi nel rispetto dell'ambiente.



Gli apparecchi elettrici ed elettronici contengono materiali riciclabili preziosi e spesso componenti come batterie, accumulatori oppure olio che, se usati o smaltiti scorrettamente, possono costituire un potenziale pericolo per la salute umana e per l'ambiente. Questi componenti sono tuttavia necessari per un corretto funzionamento dell'apparecchio. Gli apparecchi contrassegnati con questo simbolo non devono essere smaltiti con i rifiuti domestici.

Avvertenze sulle componenti contenute (REACH)

Informazioni aggiornate sulle componenti contenute sono disponibili all'indirizzo: www.kaercher.com/REACH

Accessori e ricambi

Utilizzando solamente accessori e ricambi originali, si garantisce un funzionamento sicuro e privo di disturbi dell'apparecchio.

Si possono trovare informazioni riguardo ad accessori e ricambi su www.kaercher.com.

Volume di fornitura

Il volume di fornitura dell'apparecchio è riportato sulla confezione. Disimballare la confezione e controllare che il contenuto sia completo. In caso di accessori mancanti o danni dovuti al trasporto si prega di contattare il rivenditore.

Dispositivi di sicurezza

⚠ PRUDENZA

Dispositivi di sicurezza mancanti o modificati

I dispositivi di sicurezza sono pensati per proteggere l'utilizzatore.

Non modificare né aggirare mai i dispositivi di sicurezza.

Tasto di sblocco



Il tasto di sblocco dell'interruttore dell'apparecchio sulla maniglia posteriore assicura il comando a due mani. Il tasto di sblocco blocca il tagliasiipi e impedisce che possa avviarsi senza controllo.

Coprilama

Il coprilama è un importante dispositivo di sicurezza del tagliasiipi. Non utilizzare un coprilama danneggiato. Procedere immediatamente alla sua sostituzione.

Simboli riportati sull'apparecchio

	Segnale di avvertimento generico
	Prima della messa in funzione, leggere il manuale d'uso e tutte le avvertenze di sicurezza.
	Durante il lavoro con l'apparecchio indossare occhiali protettivi e una protezione dell'udito adatti.
	Pericolo di lesioni. Non toccare gli utensili da taglio affilati.
	Durante il lavoro con l'apparecchio indossare guanti di protezione antiscivolo e resistenti.
	Rischio di oggetti lanciati. Tenere i presenti, in particolare bambini e animali, a una distanza di almeno 15 m dall'area di lavoro.
	Non esporre l'apparecchio alla pioggia o all'umidità.

	Tenere l'apparecchio sempre con entrambe le mani.
	Il livello di pressione acustica garantito indicato in etichetta è 98.

Indumenti di sicurezza

⚠ PERICOLO

Pericolo di morte per ferite da taglio. Mentre si utilizza l'apparecchio indossare indumenti di sicurezza adeguati. Attenersi alle prescrizioni locali sulla prevenzione degli infortuni.

Guanti di protezione

Durante il lavoro con l'apparecchio indossare guanti di protezione antitaglio adeguati.

Protezione della testa

Durante il lavoro con l'apparecchio indossare un elmetto di protezione adatto.

Durante il lavoro con l'apparecchio indossare cuffie di protezione dell'udito.

Per evitare le schegge volanti, indossare occhiali di protezione adatti o una visiera.

In commercio sono disponibili elmetti di protezione con cuffie di protezione dell'udito e visiera integrate.

Descrizione dell'apparecchio

Nelle presenti istruzioni per l'uso viene descritta la dotazione massima. A seconda del modello possono variare gli elementi inclusi in dotazione (vedi imballaggio).

Per le figure vedi pagine delle immagini

Figura A

- ① Occhio di sospensione
- ② Lame
- ③ Protezione per le mani
- ④ Maniglia, anteriore
- ⑤ Vite apertura di riempimento grasso per ingranaggi
- ⑥ Targhetta
- ⑦ Tasto di sblocco unità accumulatore
- ⑧ Interruttore di sblocco per la regolazione dell'angolo di taglio
- ⑨ Interruttore dell'apparecchio
- ⑩ Tasto di sblocco interruttore dell'apparecchio
- ⑪ Impugnatura posteriore
- ⑫ Interruttore di velocità
- ⑬ Occhio per appendere il telaio portante (opzionale)
- ⑭ Coprilama
- ⑮ *Unità accumulatore Battery Power+ 36V
- ⑯ *Caricabatterie rapido Battery Power+ 36V

* opzionale

Unità accumulatore

L'apparecchio può essere utilizzato con un'unità accumulatore Kärcher Battery Power+ 36 V.

Messa in funzione

⚠ AVVERTIMENTO

Avviamento incontrollato

Pericolo di morte per ferite da taglio

Prima di qualunque operazione di preparazione, rimuovere l'accumulatore dall'apparecchio.

Inserimento accumulatore

ATTENZIONE

Contatti sporchi

Danni all'apparecchio e all'accumulatore

Prima dell'impiego, controllare che l'alloggiamento della batteria e i contatti non siano sporchi ed eventualmente pulirli.

Nota

Utilizzare l'accumulatore solo se totalmente carico.

Figura B

1. Spingere l'accumulatore nell'alloggiamento, finché non si sente lo scatto d'innesto.

Utilizzo del telaio portante (opzione)

È possibile utilizzare un telaio portante per facilitare il lavoro con l'apparecchio.

1. Appendere il gancio del telaio portante nell'occhiello dell'apparecchio

Figura C

Funzionamento

Si raccomanda a chi utilizza per la prima volta il tagliasepi di farsi istruire da una persona esperta prima di iniziare il lavoro e di esercitarsi con la manipolazione e le tecniche.

Operazioni di base

1. Verificare la presenza di corpi estranei, ad es. carta, fogli o fili sulle parti da tagliare, ed eventualmente rimuoverli.
2. Rimuovere il coprilama.
3. Tenere ben saldo il tagliasepi con entrambe le mani.

Accensione dell'apparecchio

1. Premere il tasto di sblocco dell'interruttore dell'apparecchio.

Figura D

2. Premere l'interruttore dell'apparecchio.

L'apparecchio si accende.

3. Rilasciare l'interruttore dell'apparecchio.

L'apparecchio si arresta.

Regolatore di velocità

L'apparecchio è dotato di regolatore di velocità.

1. Impostare la velocità delle lame desiderata con l'interruttore di velocità.

Figura E

Tecniche di lavoro

Nota

Un filo guida consente di ottenere un taglio uniforme.

1. Accendere l'apparecchio e avvicinarsi alle parti da tagliare.
2. Tagliare le foglie e i rami sottili con un movimento oscillatorio.

Figura F

- In presenza di rami più spessi, eseguire un movimento "a sega", senza però affondare nella pianta.
- Tagliare gli arbusti e le siepi dal basso verso l'alto.
- Per il taglio delle cime, eseguire ampi movimenti rotatori inclinando leggermente le lame.
- Per tagliare piante più basse, ad es. piante a terra, tenere le lame in posizione orizzontale.

Rotazione del manico

Per lavorare comodamente su superfici verticali, è possibile ruotare il manico posteriore.

- Tirare verso l'altro il tasto di sblocco maniglia.

Figura G

- Ruotare la maniglia nella posizione desiderata fino a quando non si aggancia.

Rimozione accumulatore

⚠ PRUDENZA

Avviamento incontrollato

Pericolo di lesioni

Prima di qualsiasi intervento di manutenzione e assistenza e durante le pause di lavoro rimuovere l'accumulatore dall'apparecchio.

Figura H

- Premere il tasto di sblocco in direzione dell'accumulatore.
- Premere all'interno il tasto di sblocco.
- Rimuovere l'accumulatore dall'apparecchio.

Trasporto

⚠ PRUDENZA

Mancata osservanza del peso

Pericolo di lesioni e di danneggiamento

Nel trasporto osservare il peso dell'apparecchio.

⚠ PRUDENZA

Avviamento incontrollato

Lesioni da taglio

Prima di trasportare l'apparecchio, rimuovere l'unità accumulatore.

Trasportare il tagliasiepi solo con il coprilama montato.

Durante il trasporto, mettere in sicurezza l'apparecchio per evitare movimenti o cadute.

Stoccaggio

⚠ PRUDENZA

Mancata osservanza del peso

Pericolo di lesioni e di danneggiamento

Nello stoccaggio, osservare il peso dell'apparecchio.

⚠ PRUDENZA

Avviamento incontrollato

Lesioni da taglio

Prima dello stoccaggio, rimuovere l'accumulatore dall'apparecchio.

Conservare il tagliasiepi solo con il coprilama montato.

Utilizzare l'apparecchio solo all'interno.

L'apparecchio può essere riposto appeso con l'aiuto di un occhiello di sospensione. Il coprilama ha un'apertura a questo punto.

Figura I

Cura e manutenzione

⚠ PRUDENZA

Avviamento incontrollato

Lesioni da taglio

Prima di qualunque operazione, rimuovere l'accumulatore dall'apparecchio.

⚠ PRUDENZA

Rischio di lesioni con le lame taglianti

Durante l'uso dell'apparecchio indossare occhiali protettivi e una protezione per l'udito.

Pulizia dell'apparecchio

ATTENZIONE

Pulizia non corretta

Danni all'apparecchio

Pulire l'apparecchio con un panno umido.

Non utilizzare detergenti con solventi.

Non immergere l'apparecchio in acqua.

Non pulire l'apparecchio con un getto d'acqua da tubo flessibile o un getto d'acqua ad alta pressione.

Figura J

- Far raffreddare l'apparecchio.
- Con una spazzola rimuovere i residui di vegetali e la sporcizia dalle lame e dal corpo motore.
- Pulire le prese d'aria dell'apparecchio con una spazzola.

Controllo del serraggio delle viti delle lame

⚠ PRUDENZA

Viti allentate

Lesioni da taglio causate dal movimento incontrollato delle lame

Controllare regolarmente che il raccordo a vite sia ben saldo.

Figura K

- Verificare il serraggio delle viti / dei dadi.
- Serrare le viti / i dadi allentati.

Lubrificazione delle lame

Per mantenere la qualità delle lame occorre lubrificarle dopo ogni utilizzo.

Nota

Per un risultato ottimale, utilizzare olio lubrificante fluido o olio spray.

Figura L

- Riporre l'apparecchio su una superficie piana.
- Applicare dell'olio sul lato superiore delle lame.

Affilatura delle lame

Nota

Durante l'affilatura, rimuovere la quantità di materiale minore possibile; mantenere l'angolo originario della lama.

⚠ PRUDENZA

Lama affilata

Lesioni da taglio

Durante l'affilatura delle lame indossare adeguati guanti di protezione.

- Bloccare la lama in una morsa.
- Affilare il lato esposto dei denti delle lame con una lima.
- Con attenzione spingere manualmente in avanti la lama fino a quando non diventano accessibili i denti non affilati.
- Affilare il lato esposto dei denti delle lame con una lima.

Lubrificazione

Nota

Rispettare l'intervallo di lubrificazione specificato sull'apparecchio per aumentare la durata dell'apparecchio e per prevenire difetti prematuri.

1. Rimuovere la vite con intaglio a croce.
Figura M
2. Premere il grasso per ingranaggi nell'apertura con un ingrassatore a siringa.
3. Eventualmente rimuovere il grasso per ingranaggi in eccesso.
4. Stringere la vite con intaglio a croce.

Guida alla risoluzione dei guasti

I guasti hanno spesso cause semplici che possono essere risolte autonomamente aiutandosi con le seguenti indicazioni. In caso di dubbi o di guasti qui non menzionati si consiglia di rivolgersi al servizio assistenza autorizzato.

Con l'usura, la capacità dell'unità accumulatore diminuisce, anche in caso di cura adeguata; per tale motivo non sarà più possibile raggiungere l'intera durata, anche in stato di carica massima. Ciò non rappresenta un difetto.

Errore	Causa	Correzione
L'apparecchio non si avvia	L'unità accumulatore non è posizionata correttamente.	● Spingere l'unità accumulatore nell'alloggiamento finché non si innesta.
	L'unità accumulatore è scarica.	● Caricare l'unità accumulatore.
	L'unità accumulatore è guasta.	● Sostituire l'unità accumulatore.
L'apparecchio si arresta durante l'esercizio	Lame bloccate da oggetti tagliati.	● Rimuovere gli oggetti tagliati dalle lame.
	L'accumulatore è surriscaldato	● Interrompere il lavoro e attendere che la temperatura dell'accumulatore raggiunga il campo normale.
	Il motore è surriscaldato	● Interrompere il lavoro e lasciare raffreddare il motore.

Garanzia

Le condizioni di garanzia valgono nel rispettivo paese di pubblicazione da parte della nostra società di vendita competente. Entro il termine di garanzia eliminiamo gratuitamente eventuali guasti all'apparecchio, se causati da difetto di materiale o di produzione. Nei casi previsti dalla garanzia si prega di rivolgersi al proprio rivenditore, oppure al più vicino centro di assistenza autorizzato, esibendo lo scontrino di acquisto. (Indirizzo vedi retro)

Dati tecnici

		HT 650/ 36 Bp
Dati sulle prestazioni dell'apparecchio		
Tensione d'esercizio	V	36
Regime di rotazione a vuoto (regolazione veloce)	/min	3200
Regime di rotazione a vuoto (regolazione bassa)	/min	2800
Diámetro parti da tagliare (max.)	mm	33
Valori rilevati secondo EN 60745-1, EN 60745-2-15		
Livello di pressione acustica L_{pA}	dB(A)	87,8
Incertezza K_{pA}	dB(A)	1,6
Livello di potenza acustica L_{WA}	dB(A)	95,8
Incertezza K_{WA}	dB(A)	1,6
Valore di vibrazione mano-braccio maniglia anteriore	m/s^2	0,7
Valore di vibrazione mano-braccio maniglia posteriore	m/s^2	0,5
Incertezza K	m/s^2	1,5
Dimensioni e pesi		
Lunghezza x larghezza x altezza	mm	1130 x 270 x 230

HT 650/
36 Bp

Lunghezza di taglio	mm	638
Peso (senza unità accumulatore)	kg	4,5

Con riserva di modifiche tecniche.

Valore di vibrazione

⚠ AVVERTIMENTO

Il valore di vibrazione indicato è stato misurato con una procedura standard e può essere utilizzato per confrontare diversi apparecchi.

Il valore di vibrazione indicato può essere utilizzato per una valutazione provvisoria del carico.

A seconda del tipo e della modalità di utilizzo dell'apparecchio, la generazione di vibrazioni durante l'utilizzo momentaneo dell'apparecchio può discostarsi dal valore complessivo indicato.

Apparecchi con un valore delle vibrazioni mano-braccio > 2,5 m/s² (vedi capitolo Specifiche tecniche nel manuale delle istruzioni)

⚠ **PRUDENZA** • Un utilizzo ininterrotto per diverse ore dell'apparecchio può comportare un senso di intorpidimento. • Indossate guanti caldi per proteggere le mani. • Effettuate regolari pause dal lavoro.

Dichiarazione di conformità UE

Con la presente dichiariamo che la macchina di seguito definita, in conseguenza della sua progettazione e costruzione nonché nello stato in cui è stata immessa sul mercato, è conforme ai requisiti essenziali di sicurezza e salute pertinenti delle direttive UE. In caso di modifiche apportate alla macchina senza il nostro consenso, la presente dichiarazione perde ogni validità.

Prodotto: Tagliasiepi

Tipo: HT 650/36 Bp

Direttive UE pertinenti

2006/42/CE (+2009/127/EG)

2014/30/UE

2011/65/EU
2000/14/CE (+2005/88/CE)

Norme armonizzate applicate

EN 60745-1:2009+A11:2010
EN 60745-2-15:2009+A1:2010
EN 55014-1: 2017 + A11: 2020
EN 55014-2: 2015
EN IEC 63000: 2018

Procedura di valutazione della conformità applicata
2000/14/CE: Allegato V

Livello di potenza acustica dB(A)

Misurato: 95,8

Garantito: 98

I firmatari agiscono per incarico e con delega della direzione.



H. Jenner

Chairman of the Board of Management



S. Reiser

Director Regulatory Affairs & Certification

Responsabile della documentazione:

S. Reiser

Alfred Kärcher SE & Co. KG
Alfred-Kärcher-Str. 28 - 40
71364 Winnenden (Germany)
Tel.: +49 7195 14-0
Fax: +49 7195 14-2212
Winnenden, 2019/04/01

Inhoud

Algemene instructies	31
Gevarenniveaus	31
Veiligheidsinstructies	31
Reglementair gebruik	33
Milieubescherming	33
Toebehoren en reserveonderdelen	34
Leveringsomvang	34
Veiligheidsinrichtingen	34
Symbolen op het apparaat	34
Veiligheidskleding	34
Beschrijving apparaat	34
Inbedrijfstelling	35
Bediening	35
vervoer	35
Opslag	35
Verzorging en onderhoud	36
Hulp bij storingen	36
Garantie	37
Technische gegevens	37
Trillingswaarde	37
EU-conformiteitsverklaring	37

Algemene instructies



Lees voor het eerste gebruik van het toestel deze veiligheidsaanwijzingen, deze originele gebruiksaanwijzing, de bij het accupack geleverde veiligheidsaanwijzingen en de meegeleverde veiligheidsinstructies accupack / standaard oplader. Houd u hieraan. Bewaar de documentatie voor later gebruik of voor de volgende eigenaar. Naast de instructies in de gebruiksaanwijzing moet u ook de algemene wettelijke veiligheidsvoorschriften en

de voorschriften inzake ongevallenpreventie in acht nemen.

Gevarenniveaus

⚠ GEVAAR

• Aanwijzing voor direct dreigend gevaar dat tot zware of dodelijke verwondingen leidt.

⚠ WAARSCHUWING

• Aanwijzing voor een mogelijk gevaarlijke situatie die tot zware of dodelijke verwondingen kan leiden.

⚠ VOORZICHTIG

• Aanwijzing voor een mogelijk gevaarlijke situatie die tot lichte verwondingen kan leiden.

LET OP

• Aanwijzing voor een mogelijk gevaarlijke situatie die tot materiële schade kan leiden.

Veiligheidsinstructies

U moet bij de werkzaamheden met heggenscharen bijzondere veiligheidsmaatregelen en gedragsregels in acht nemen, omdat bij werkzaamheden met heggenscharen letselrisico bestaat.

Naast deze veiligheidsaanwijzingen moeten ook de landspecifieke veiligheids- en opleidingsvoorschriften, bijv. van overheden, beroepsverenigingen of sociale ziekenfondsen, in acht genomen worden. Het gebruik van het apparaat kan door plaatselijke verordeningen in de tijd begrensd zijn (dag of jaar). Neem de plaatselijke voorschriften in acht.

Algemene veiligheidsinstructies elektrische gereedschappen

⚠ WAARSCHUWING

• Lees alle veiligheidsinstructies en instructies. Veronachtzaming van de veiligheidsinstructies en instructies kunnen elektrische schokken en/of zware verwondingen veroorzaken. Bewaar alle veiligheidsinstructies en instructies voor later gebruik. Het in de veiligheidsinstructies gebruikte begrip "elektrisch gereedschap" heeft betrekking op elektrisch gereedschap met netsnoer en elektrisch gereedschap met accu's (zonder netsnoer).

1 Veiligheid van de werkplek

- Houd uw werkgebied schoon en goed geventileerd.** Wanorde of onverlichte werkgebieden kunnen ongevallen veroorzaken.
- Werk met het elektrische gereedschap niet in een explosieve omgeving, waarin zich brandbare vloeistoffen, gassen of stoffen bevinden.** Elektrische gereedschappen veroorzaken vonken, waardoor het stof of de dampen kunnen ontvlammen.
- Houd kinderen en andere personen tijdens het gebruik van het elektrische gereedschap buiten bereik.** Bij afleiding kunt u de controle over het apparaat verliezen.

2 Elektrische veiligheid

- De aansluitstekker van het elektrische gereedschap moet in het stopcontact passen.** De stekker mag op geen enkele manier veranderd worden. Gebruik geen adapterstekkers samen met elektrische gereedschappen die over randaarding beschikken. Onveranderde stekkers en passende stopcontacten verminderen de kans op een elektrische schok.

- b Vermijd lichamelijk contact met gearde op-
pervlakken zoals van buizen, verwarmingen,
ovens en koelkasten. *Er bestaat verhoogde
kans op een elektrische schok als uw lichaam ge-
aard is.*
 - c Houd elektrische gereedschappen uit de
buurt van regen en vocht. *Het indringen van
water in een elektrisch gereedschap verhoogt de
kans op een elektrische schok.*
 - d Gebruik de kabel niet voor andere doelein-
den, bijv. om het elektrische gereedschap te
dragen of op te hangen of om de stekker uit
het stopcontact te trekken. Houd de kabel uit
de buurt van hitte, olie, scherpe randen of be-
wegende apparaatonderdelen. *Beschadigde of
in elkaar gewikkelde aansluitkabels verhogen de
kans op een elektrische schok.*
 - e Als u met een elektrisch gereedschap in de
open lucht werkt, gebruik dan alleen verleng-
snoeren die ook voor buiten geschikt zijn. *Het
gebruik van een voor buiten geschikt verleng-
snoer vermindert de kans op een elektrische
schok.*
 - f Als het gebruik van het elektrische gereed-
schap in vochtige omgeving niet te vermijden
is, gebruik dan een aardlekschakelaar. *Het ge-
bruik van een aardlekschakelaar vermindert de
kans op een elektrische schok.*
- 3 Veiligheid van personen
- a Wees aandachtig, let op wat u doet en ga ver-
standig te werk met een elektrisch gereed-
schap. Gebruik geen elektrisch gereedschap
als u moe bent of onder invloed staat van
drugs, alcohol of medicijnen. *Een moment van
onachtzaamheid bij het gebruik van het elektris-
che gereedschap kan tot ernstig letsel leiden.*
 - b Draag een persoonlijke veiligheidsuitrusting
en altijd een veiligheidsbril. *Het dragen van
een persoonlijke veiligheidsuitrusting, zoals stof-
masker, slipvaste veiligheidsschoenen, veilig-
heidshelm of gehoorbescherming, vermindert
afhankelijk van het soort en het gebruik van het
elektrische gereedschap de kans op letsels.*
 - c Vermijd een onbedoelde inbedrijfstelling.
Controleer of het elektrisch gereedschap uit-
geschakeld is, voordat u het op de stroom-
voorziening en/of de accu aansluit, optilt of
draagt. *Als u bij het dragen van het elektrisch ge-
reedschap uw vinger op de schakelaar hebt of
het apparaat in ingeschakelde toestand op de
schakelaar aansluit, kan dit tot ongevallen leiden.*
 - d Verwijder instelgereedschappen of schroef-
sleutels, voordat u het elektrische gereed-
schap inschakelt. *Gereedschappen of sleutels
die zich in een draaiend apparaatonderdeel be-
vinden, kunnen tot verwondingen leiden.*
 - e Vermijd een abnormale lichaamshouding.
Zorg voor stabiliteit en blijf altijd in evenwicht.
*Daardoor kunt u het elektrische gereedschap in
onverwachte situaties beter controleren.*
 - f Draag geschikte kleding. Draag geen wijde
kleding of sieraden. Houd uw haar, kleding en
handschoenen uit de buurt van bewegende
onderdelen. *Losse kleding, handschoenen, sie-
raden of lang haar kunnen vast komen te zitten in
bewegende delen.*
 - g Als stofafzuig- en opvanginrichtingen ge-
monteerd kunnen worden, controleer dan of
deze aangesloten zijn en juist gebruikt wor-
den. *Gebruik van een stofafzuiging kan gevaren
door stof verminderen.*
- 4 Gebruik en behandeling van het elektrische ge-
reedschap
- a Vermijd overbelasting van het apparaat. Ge-
bruik voor uw werk het daarvoor bestemde
elektrische gereedschap. *Met het passende
elektrische gereedschap werkt u beter en veiliger
in het opgegeven vermogensbereik.*
 - b Gebruik geen elektrisch gereedschap waar-
van de schakelaar defect is. *Een elektrisch ge-
reedschap dat niet meer in- of uitgeschakeld kan
worden, is gevaarlijk en moet worden gerepa-
reerd.*
 - c Trek de stekker uit het stopcontact en/of ver-
wijder de accu, voordat u instellingen aan het
apparaat uitvoert, toebehoren vervangt of het
apparaat weglegt. *Deze voorzorgsmaatregel
verhindert het per ongeluk starten van het elektri-
sche gereedschap.*
 - d Bewaar ongebruikte elektrische gereed-
schappen buiten het bereik van kinderen.
Laat het apparaat niet gebruiken door perso-
nen die hiermee niet vertrouwd zijn of die de
ze instructies niet gelezen hebben. *Elektrische
gereedschappen zijn gevaarlijk als ze door oner-
vaarnde personen gebruikt worden.*
 - e Onderhoud elektrische gereedschappen
zorgvuldig. Controleer of bewegende delen
perfect functioneren en niet klemmen en of
onderdelen gebroken of zodanig beschadigd
zijn dat de werking van het elektrische ge-
reedschap gevaar loopt. Laat beschadigde
onderdelen vóór het gebruik van het apparaat
repareren. *Vele ongevallen worden door slecht
onderhouden elektrische gereedschappen ver-
oorzaakt.*
 - f Houd snijgereedschappen scherp en schoon.
*Zorgvuldig onderhouden snijgereedschappen
met scherpe snijkanten komen minder snel vast te
zitten en kunnen beter geleid worden.*
 - g Gebruik elektrisch gereedschap, toebehoren,
inzetgereedschappen enz. overeenkomstig
deze instructies. Houd hierbij rekening met de
werkomstandigheden en de uit te voeren
werkzaamheden. *Het gebruik van elektrische
gereedschappen voor ander dan het reglemen-
tair gebruik kan tot gevaarlijke situaties leiden.*
- 5 Gebruik en verzorging van accupacks
- a Laad de accupack alleen met door de goedge-
keurde oplaadapparaten. *Laders die niet ge-
schikt zijn voor de desbetreffende accu kunnen
brand veroorzaken.*
 - b Gebruik het apparaat alleen met een meegele-
verde accupack. *Het gebruik van andere ac-
cupacks kan letsel en brand veroorzaken.*
 - c Houd de accu bij niet-gebruik uit de buurt van
metalen voorwerpen zoals paperclips, mun-
ten, sleutels, spijkers, schroeven of andere
kleine metalen voorwerpen die kortsluiting
van de contacten zouden kunnen veroorza-
ken. *Kortsluiting kan leiden tot brand of explo-
sies.*
 - d Eventueel kan uit de accupack vloeistof uit-
treden. Vermijd contact. Als u toch met de
vloeistof in contact komt, grondig afspoelen
met water. Als de vloeistof in de ogen terecht-

komt, onmiddellijk een arts raadplegen. Accu-
vloeistof kan uitslag en branden van de huis
veroorzaken.

6 Service

- a **Laat uw elektrisch gereedschap alleen door gekwalificeerd vakpersoneel en alleen met originele reserveonderdelen repareren. Hierdoor wordt gegarandeerd dat de veiligheid van het apparaat behouden blijft.**

Veiligheidsinstructies voor heggenscharen

- **Houd alle lichaamsdelen uit de buurt van het snijmes. Probeer niet om snijgoed te verwijderen of het te snijden materiaal vast te houden als het mes draait. Verwijder vastzittend snijgoed alleen als het apparaat is uitgeschakeld. Een moment van onachtzaamheid bij het gebruik van de heggenschaar kan tot ernstig letsel leiden.**
- **Pak de heggenschaar vast aan de greep en als het mes stilstaat. Bij het transport of het opslaan van de heggenschaar altijd de veiligheidsafdekking aanbrengen. Een zorgvuldige omgang met het apparaat vermindert de kans op letsel door het mes.**
- **Houd elektrisch gereedschap alleen vast bij de geïsoleerde oppervlakken van de handgrepen, omdat het snijmes in contact kan komen met verborgen stroomkabels. Als het snijmes in contact komt met een spanningvoerende leiding, kunnen de metalen onderdelen van het apparaat onder spanning komen te staan en een elektrische schok veroorzaken.**
- **Blijft ver van het werkbereik, als zich hier leidingen en kabels bevinden. Tijdens gebruik kunnen leidingen en kabels door het snijmes gegrepen en beschadigd worden.**

Algemene veiligheidsinstructies

WAARSCHUWING

- **Kinderen en jongeren mogen het apparaat niet gebruiken.**
- **Dit apparaat mag niet worden gebruikt door personen met een fysieke, sensorische of verstandelijke beperking of een gebrek aan ervaring en/of kennis.**
- **Houd kinderen en andere personen buiten het werkbereik als het apparaat gebruikt.**
- **U mag het apparaat alleen gebruiken wanneer u in een fysieke conditie verkeert waarin u op eventueel optredende reacties (terugslag, intrekken of terugstoot) kunt reageren en deze door lichamelijke kracht kunt opvangen. Neem regelmatig een werkpaauze om uitputting te voorkomen.**

VOORZICHTIG

- **U bent verantwoordelijk voor het veilige gebruik van het apparaat, vooral wat betreft uw eigen gezondheid en de gezondheid van andere personen.**
- **U mag het apparaat niet gebruiken wanneer u onder invloed staat van medicijnen of drugs. Uw reactievermogen is daardoor beperkt. Gebruik het apparaat alleen als u uitgerust en gezond bent.**
- **Langdurig gebruik van het apparaat kan door trillingen tot doorbloedingsstoringen in de handen leiden. Een algemeen geldende duur voor het gebruik kan niet worden vastgelegd, omdat deze van meerdere invloedsfactoren afhangt:**
- **Persoonlijke aanleg voor slechte doorbloeding (vaak koude vingers, tinteling in de vingers)**

- **Lage omgevingstemperatuur. Draag warme handschoenen om uw handen te beschermen.**
- **Belemmering van de doorbloeding door stevig vastpakken.**
- **Ononderbroken gebruik is schadelijker dan door pauzes onderbroken gebruik.**
Bij regelmatig, langdurig gebruik van het apparaat en bij herhaaldelijk optreden van symptomen, zoals tinteling in de vingers, koude vingers, dient u contact op te nemen met een arts.
- **Verhoogd risico op ongevallen bij slechte weersomstandigheden. Gebruik het apparaat alleen wanneer veilig werken gegarandeerd is.**
- **Gebruik het apparaat niet wanneer de mestanden beschadigd of verbogen zijn.**
- **Gebruik het apparaat niet bij ongebruikelijke trillingen of ongebruikelijke geluiden.**
- **Gebruik het apparaat niet op ladders of instabiele ondergronden.**
- **Controleer het apparaat vóór aanvang van de werkzaamheden op beschadiging en zorg ervoor dat de schroeven aan het mes goed vastgedraaid zijn.**
- **Gevaar voor letsel door vrijliggende messen. Gebruik de heggenschaar alleen met aangebrachte mesbescherming.**

Reglementair gebruik

GEVAAR

Niet-reglementair gebruik

Levensgevaar door snijwonden

Gebruik het apparaat alleen volgens de voorschriften.

- De heggenschaar is voor commercieel gebruik geschikt.
- De heggenschaar is geschikt voor werkzaamheden buiten.
- Uit veiligheidsredenen moet de heggenschaar steeds met beide handen veilig worden vastgehouden.
- De heggenschaar is alleen voor het snoeien van planten, bijvoorbeeld heggen en struiken, bedoeld.
- Gebruik de heggenschaar niet in een natte omgeving of als het regent.
- De heggenschaar alleen in een goed verlichte omgeving gebruiken.
- Het ombouwen en niet door de fabrikant goedgekeurde wijzigingen zijn uit veiligheidsredenen niet toegestaan.

Elk ander gebruik, zoals het snijden van gras, bomen of takken, is niet toegestaan. Voor risico's die ontstaan door gebruik dat niet is toegestaan is de gebruiker verantwoordelijk.

Milieubescherming



Het verpakkingsmateriaal is recyclebaar. Gooi verpakkingen met het gescheiden afval weg.



Elektrische en elektronische apparaten bevatten waardevolle recyclebare materialen en vaak onderdelen zoals batterijen, accu's of olie, die bij onjuiste omgang of verkeerd weggooiën een mogelijk gevaar voor de gezondheid en het milieu kunnen vormen. Voor een correct gebruik van het apparaat zijn deze onderdelen echter noodzakelijk. Apparaten met dit symbool mogen niet met het huisvuil worden weggegooid.

Instructies voor inhoudsstoffen (REACH)

Actuele informatie over inhoudsstoffen vindt u onder:
www.kaercher.nl/REACH

Toebehoren en reserveonderdelen

Gebruik alleen origineel toebehoren en originele reserveonderdelen. Deze garanderen een veilige en storingsvrije werking van het apparaat.

Informatie over toebehoren en reserveonderdelen vindt u onder www.kaercher.com.

Leveringsomvang

De leveringsomvang van het apparaat is op de verpakking afgebeeld. Controleer de inhoud bij het uitpakken op volledigheid. Bij ontbrekend toebehoren of bij transportschade neemt u contact op met uw distributeur.

Veiligheidsinrichtingen

⚠ VOORZICHTIG

Ontbrekende of gewijzigde veiligheidsinrichtingen
Veiligheidsinrichtingen zijn er voor uw veiligheid.
Verander of omzeil veiligheidsinrichtingen nooit.

Ontgrendelingsknop



De ontgrendelingsknop apparaatschakelaar aan de achterste handgreep garandeert de tweehandenbediening. De ontgrendelingsknop blokkeert de apparaatschakelaar en voorkomt dat de heggenschaar ongecontroleerd wordt gestart.

Mesbescherming

De mesbescherming vormt een belangrijk onderdeel van de veiligheidsinrichtingen van de heggenschaar. Een beschadigde mesbescherming mag niet meer worden gebruikt en moet onmiddellijk worden vervangen.

Symbolen op het apparaat

	Algemeen waarschuwingsteken
	Lees voor de inbedrijfstelling de gebruiksaanwijzing en alle veiligheidsinstructies.
	Draag bij werkzaamheden met het apparaat een geschikte oog- en gehoorbescherming.
	Gevaar voor letsel. Het scherpe snijwerktuig niet aanraken.
	Draag bij werkzaamheden met het apparaat antislip en slijtvaste handschoenen.
 	Gevaar door weggeslingerde voorwerpen. Houd toeschouwers, in het in het bijzonder kinderen en huisdieren, minstens 15 m weg van het werkbereik.
	Stel het apparaat niet bloot aan regen of vocht.

	Houd het apparaat steeds met twee handen vast.
	De op het etiket aangegeven geluidsdrukkniveau bedraagt 98.

Veiligheidskleding

⚠ GEVAAR

Levensgevaar door snijwonden. Draag bij werkzaamheden aan het apparaat geschikte beschermende kleding. Neem de plaatselijke voorschriften inzake ongevalpreventie in acht.

Veiligheidshandschoenen

Draag bij werkzaamheden met het apparaat geschikte veiligheidshandschoenen met snijbeschermingsuitrusting.

Hoofdbescherming

Draag bij werkzaamheden met het apparaat een geschikte veiligheidshelm.
Draag bij werkzaamheden met het apparaat een gehoorbescherming.
Draag ter bescherming tegen rondvliegende splinters een geschikte veiligheidsbril of een helmvisier.
In de vakhandel zijn veiligheidshelmen met geïntegreerde gehoorbescherming en vizier verkrijgbaar.

Beschrijving apparaat

In deze gebruiksaanwijzing wordt de maximale uitrustingsbeschreven. Afankelijk van het model zijn er verschillen in de leveringsomvang (zie verpakking).

Afbeelding zie pagina's met grafieken
Afbeelding A

- ① Ophangoog
- ② Mes
- ③ Handbescherming
- ④ Handgreep, voorzijde
- ⑤ Schroef vulopening tandwielwet
- ⑥ Typeplaatje
- ⑦ Ontgrendelingsknop accupack
- ⑧ Ontgrendelingsknop voor het instellen van de snijhoek
- ⑨ Apparaatschakelaar
- ⑩ Ontgrendelingsknop apparaatschakelaar
- ⑪ Handgreep, achterzijde
- ⑫ Schakelaar snelheid
- ⑬ Oog voor het ophangen van het draagframe (optioneel)
- ⑭ Mesbescherming
- ⑮ *Accupack Battery Power+ 36V
- ⑯ *Snellader Battery Power+ 36V

* optioneel

Accupack

Het apparaat kan met een 36 V Battery Power+ van Kärrcher accupack worden gebruikt.

Inbedrijfstelling

⚠ **WAARSCHUWING**

Ongecontroleerd starten

Levensgevaar door snijwonden

Neem bij alle voorbereidende maatregelen de accu uit het apparaat.

Accu plaatsen

LET OP

Vervuilde contacten

Schade aan apparaat en accu

Controleer de accuopname en de contacten voor het plaatsen op verontreiniging en reinig ze, indien nodig.

Instructie

Gebruik alleen volledig opgeladen accu's.

Afbeelding B

1. Accu in de opname schuiven tot deze hoorbaar vergrendelt.

Draagframe (optie) gebruiken

Om het werken met het apparaat te vereenvoudigen, kan een draagframe worden gebruikt.

1. De haak van het draagframe in het oog aan het apparaat hangen

Afbeelding C

Bediening

Personen die de heggenschaar voor het eerst gebruiken wordt aangeraden voor aanvang van de werkzaamheden zich door een ervaren persoon te laten instrueren en de omgang en technieken te oefenen.

Algemene bediening

1. Het snijgoed op vreemde deeltjes zoals papier, folies of draden controleren en deze eventueel verwijderen.
2. De mesbescherming verwijderen.
3. De heggenschaar met beide handen vasthouden.

Apparaat inschakelen

1. De ontgrendelingsknop apparaatschakelaar indrukken.

Afbeelding D

2. De apparaatschakelaar indrukken. Het apparaat start.
3. De apparaatschakelaar loslaten. Het apparaat stopt.

Snelheidsregeling

Het apparaat is uitgerust met een snelheidsregeling.

1. Stel de gewenste messnelheid in met de snelheidschakelaar.

Afbeelding E

Werktechnieken

Instructie

Een richtsnoer helpt u bij het maken van een gelijkmatige snede.

1. Apparaat inschakelen en naar het snijgoed bewegen.
2. Bladeren en takken met een heen-en-weergaande beweging snoeien.

Afbeelding F

3. Bij dikkere takken een zaagbeweging maken, maar niet in de plant steken.
4. Bosjes en heggen van onderen naar boven snoeien.
5. Bij het snoeien van de punten lange zwenkbewegingen maken en het mes daarbij licht kantelen.
6. Voor het snoeien van lage planten, zoals bodembekkers, het mes horizontaal houden.

Greep draaien

Om comfortabel aan verticale vlakken te kunnen werken, kan de achterste greep worden gedraaid.

1. De ontgrendelingsknop handgreep omhoog trekken.

Afbeelding G

2. De handgreep in de gewenste positie draaien tot deze hoorbaar vergrendelt.

Accu verwijderen

⚠ **WAARSCHUWING**

Ongecontroleerd starten

Gevaar voor letsel

Neem de accu voor werkpauses en voor onderhouds- en verzorgingswerkzaamheden uit het apparaat.

Afbeelding H

1. De ontgrendelingsknop richting accu drukken.
2. De ontgrendelingsknop erin drukken.
3. De accu uit het apparaat nemen.

vervoer

⚠ **VOORZICHTIG**

Niet in acht nemen van het gewicht

Gevaar voor letsel en beschadiging

Houd bij het vervoer rekening met het gewicht van het apparaat.

⚠ **VOORZICHTIG**

Ongecontroleerd starten

Letzel door snijden

Neem de accu voor transport uit het apparaat.

Transporteer de heggenschaar alleen met aangebrachte mesbescherming.

Beveilig het apparaat tijdens het vervoer tegen beweging of vallen.

Opslag

⚠ **VOORZICHTIG**

Niet in acht nemen van het gewicht

Gevaar voor letsel en beschadiging

Houd bij de opslag rekening met het gewicht van het apparaat.

⚠ **VOORZICHTIG**

Ongecontroleerd starten

Letzel door snijden

Neem de accu vóór het opslaan uit het apparaat.

Bewaar de heggenschaar alleen met aangebrachte mesbescherming.

Het apparaat mat alleen in binnenruimtes worden opgeslagen.

Het apparaat kan met een ophangoog hangend worden opgeborgen. De mesbeveiliging heeft op dit punt een uitsparing.

Afbeelding I

Verzorging en onderhoud

⚠ **VOORZICHTIG**

Ongecontroleerd starten

Letsel door snijden

Neem voor alle werkzaamheden aan het apparaat de accu uit het apparaat.

⚠ **VOORZICHTIG**

Letselgevaar door scherpe messen

Draag bij alle werkzaamheden aan het apparaat een veiligheidsbril en veiligheidshandschoenen.

Reiniging van het apparaat

LET OP

Onjuiste reiniging

Schade aan het apparaat

Reinig het apparaat met een vochtige doek.

Gebruik geen oplosmiddelhoudende reinigingsmiddelen.

Dompel het apparaat niet onder in water.

Reinig het apparaat niet met een slang of een hogedrukstraal.

Afbeelding J

1. Het apparaat laten afkoelen.
2. Met een borstel de plantenresten en het vuil van het mes en de motorbehuizing verwijderen.
3. De ventilatiesleuven van het apparaat met een borstel reinigen.

Schroefsluiting mes controleren

⚠ **VOORZICHTIG**

Losgemaakte schroefverbinding

Snijtetsel door ongecontroleerde bewegingen van het mes

Controleer regelmatig de correcte bevestiging van de schroefverbinding van het mes.

Afbeelding K

1. De schroeven/moeren op vaste bevestiging controleren.
2. Loszittende schroeven/moeren vastdraaien.

Hulp bij storingen

Storingen hebben vaak oorzaken die eenvoudig met behulp van het volgende overzicht kunnen worden verholpen. Neem bij twijfel of storingen die hier niet worden vermeld contact op met de erkende klantenservice.

Inoliën van de mestanden

Om de meskwaliteit te behouden, moeten de mesbladen na elk gebruik met olie worden behandeld.

Instructie

Een goed resultaat wordt bereikt, als machineolie met lage viscositeit of spuitolie wordt gebruikt.

Afbeelding L

1. Het apparaat op een vlakke ondergrond leggen.
2. De olie aan de bovenzijde van de mesbladen aanbrengen.

Slijpen van de mestanden

Instructie

Verwijder bij het slijpen zo weinig materiaal als mogelijk, en behoud de oorspronkelijke hoek van de bladtand.

⚠ **VOORZICHTIG**

Scherpe messen

Letsel door snijden

Draag bij het slijpen van de mestanden geschikte veiligheidshandschoenen.

1. Het mes in een bankschroef klemmen.
2. De vrijliggende zijde van de bladtanden met een vijl slijpen.
3. Het mes voorzichtig met de hand verder schuiven tot de niet geslepen bladtanden toegankelijk worden.
4. De vrijliggende kant van alle mestanden met een vijl slijpen.

Smering

Instructie

Neem het op het apparaat aangegeven smeerinterval in acht om de looptijd van het apparaat te verlengen en vroegtijdige defecten te voorkomen.

1. Verwijder de kruiskopschroef.

Afbeelding M

2. Druk met een vetspuit het tandwielvet in de opening.
3. Eventueel het overtollige tandwielvet verwijderen.
4. Draai de kruiskopschroef vast.

Fout	Oorzaak	Remedie
Apparaat start niet	Accupack is niet correct geplaatst.	● Accupack in de opname schuiven tot deze vergrendelt.
	Accupack is leeg.	● Accupack opladen.
	Accupack is defect.	● Accupack vervangen.
Apparaat stopt tijdens bedrijf	Mes met snijgoed geblokkeerd.	● Snijgoed uit mes verwijderen.
	De accu is oververhit	● De werkzaamheden onderbreken en wachten tot de accutemperatuur weer in het normale bereik ligt.
	De motor is oververhit	● De werkzaamheden onderbreken en de motor laten afkoelen.

Garantie

In elk land gelden de garantievoorwaarden die door onze verantwoordelijke verkoopmaatschappij zijn uitgegeven. Mogelijke storingen aan uw apparaat verhelpen we binnen de garantieperiode gratis, voor zover een materiaal- of fabricagefout de oorzaak is. Als u gebruik wilt maken van de garantie, neemt u met uw aankoopbon contact op met uw distributeur of de dichtstbijzijnde geautoriseerde klantenservice. (adres zie achterzijde)

Technische gegevens

		HT 650/ 36 Bp
Gegevens capaciteit apparaat		
Bedrijfsspanning	V	36
Stationair toerental (instelling hoog)	/min	3200
Stationair toerental (instelling laag)	/min	2800
Diameter snijgoed (max.)	mm	33
Vastgestelde waarden conform EN 60745-1, EN 60745-2-15		
Geluidsdrumniveau L_{pA}	dB(A)	87,8
Onzekerheid K_{pA}	dB(A)	1,6
Geluidsvermogensniveau L_{WA}	dB(A)	95,8
Onzekerheid K_{WA}	dB(A)	1,6
Hand-arm-trillingwaarde voorste handgreep	m/s^2	0,7
Hand-arm-trillingwaarde achterste handgreep	m/s^2	0,5
Onzekerheid K	m/s^2	1,5
Afmetingen en gewichten		
Lengte x breedte x hoogte	mm	1130 x 270 x 230
Snijlengte	mm	638
Gewicht (zonder accupack)	kg	4,5

Technische wijzigingen voorbehouden.

Trillingswaarde

⚠ WAARSCHUWING

De aangegeven trillingswaarde werd met een standaard-testprocedure gemeten en mag ter vergelijking van de apparaten worden gebruikt.

De aangegeven trillingswaarde mag voor een voorlopige beoordeling van de belasting worden gebruikt.

Afhankelijk van de wijze waarop het apparaat wordt gebruikt, kan de trillingsemissie tijdens het momentele gebruik van het apparaat van de aangegeven totale waarde afwijken.

Apparaten met een hand-armvibratiewaarde > 2,5 m/s^2 (zie het hoofdstuk Technische gegevens in de gebruiksaanwijzing)

⚠ **VOORZICHTIG** • Langdurig ononderbroken gebruik van het apparaat kan tot stijfheid leiden.
• Draag warme handschoenen om uw handen te beschermen. • Las regelmatig werkpauses in.

EU-conformiteitsverklaring

Hiermee verklaren wij dat de hierna vermelde machine op basis van het ontwerp en type en in de door ons op de markt gebrachte uitvoering voldoet aan de relevante veiligheids- en gezondheidsvereisten van de EU-richtlijnen. Bij een niet door ons goedgekeurde wijziging van de machine verliest deze verklaring zijn geldigheid.

Product: Heggenschaar

Type: HT 650/36 Bp

Relevante EU-richtlijnen

2006/42/EG (+2009/127/EG)

2014/30/EU

2011/65/EU

2000/14/EG (+2005/88/EG)

Toegepaste geharmoniseerde normen

EN 60745-1:2009+A11:2010

EN 60745-2-15:2009+A1:2010

EN 55014-1: 2017 + A11: 2020

EN 55014-2: 2015

EN IEC 63000: 2018

Toegepaste conformiteitswaarderingsprocedure

2000/14/EG: Bijlage V

Geluidsvermogensniveau dB(A)

Gemeten: 95,8

Gegarandeerd: 98

De ondergetekenden handelen in opdracht en met volmacht van de directie.



H. Jenner

Chairman of the Board of Management



S. Reiser

Director Regulatory Affairs & Certification

Gevolmachtigde voor de documentatie:

S. Reiser

Alfred Kärcher SE & Co. KG

Alfred-Kärcher-Str. 28 - 40

71364 Winnenden (Germany)

Tel.: +49 7195 14-0

Fax: +49 7195 14-2212

Winnenden, 2019/04/01

Índice de contenidos

Avisos generales.....	38
Niveles de peligro.....	38
Instrucciones de seguridad.....	38
Uso previsto.....	40
Protección del medioambiente.....	40
Accesorios y recambios.....	40
Volumen de suministro.....	40
Dispositivos de seguridad.....	40
Símbolos en el equipo.....	40
Vestuario de protección.....	41
Descripción del equipo.....	41
Puesta en funcionamiento.....	41
Manejo.....	41
Transporte.....	42
Almacenamiento.....	42
Conservación y mantenimiento.....	42
Ayuda en caso de fallos.....	43
Garantía.....	43
Datos técnicos.....	43
Nivel de vibraciones.....	43
Declaración de conformidad UE.....	44

Avisos generales



Antes de utilizar por primera vez el equipo, lea y siga estas instrucciones de seguridad, este manual de instrucciones, las instrucciones de seguridad adjuntas a la batería y el manual de instrucciones adjunto de la batería/cargador estándar. Actúe conforme a estos documentos. Conserve los manuales para su uso posterior o para futuros propietarios. Además de las instrucciones incluidas en el manual de instrucciones, debe respetar las normativas de seguridad y para la prevención de accidentes del legislador correspondiente.

Niveles de peligro

⚠ PELIGRO

- Aviso de un peligro inminente que produce lesiones corporales graves o la muerte.

⚠ ADVERTENCIA

- Aviso de una posible situación peligrosa que puede producir lesiones corporales graves o la muerte.

⚠ PRECAUCIÓN

- Aviso de una posible situación peligrosa que puede producir lesiones corporales leves.

⚠ CUIDADO

- Aviso de una posible situación peligrosa que puede producir daños materiales.

Instrucciones de seguridad

Debe adoptar medidas de seguridad especiales y tener en cuenta las normas de actuación durante el uso de los cortasetos para que no exista riesgo de lesiones.

Además de estas instrucciones de seguridad, también debe tener en cuenta las normativas sobre educación y seguridad específicas del país, p. ej. autoridades, asociaciones profesionales o cajas sociales. El uso del equipo también puede estar limitado por normativas locales (momento del día o estación). Tenga en cuenta las normativas locales.

Instrucciones generales de seguridad para herramientas eléctricas

⚠ ADVERTENCIA

- **Consulte todas las instrucciones de seguridad e instrucciones de empleo.**

No respetar las instrucciones de seguridad ni las instrucciones de empleo puede provocar una descarga eléctrica y/o lesiones graves. Conserve las instrucciones de seguridad y las instrucciones de empleo para el futuro.

El término "Herramienta eléctrica" utilizado en las instrucciones de seguridad hace referencia a herramientas eléctricas de alimentación eléctrica (con cable de alimentación) y herramientas eléctricas alimentadas por baterías (sin cable de alimentación).

1 Seguridad en el lugar de trabajo

- a **Mantenga la zona de trabajo limpia y bien iluminada.** Las zonas de trabajo desordenadas y mal iluminadas pueden aumentar la probabilidad de que se produzcan accidentes.
- b **No utilice la herramienta eléctrica en entornos potencialmente explosivos, donde haya líquidos, gases o polvos inflamables.** Las herramientas eléctricas producen chispas que pueden provocar la combustión del polvo o los gases.

- c **Mantenga a los niños y a otras personas alejadas durante el uso de la herramienta eléctrica.** *Si se distrae, puede perder el control del equipo.*

2 Seguridad eléctrica

- a **El elemento de conexión de la herramienta eléctrica debe encajar en el enchufe. No se permite modificar el conector de ninguna manera. No utilice un conector de adaptación con herramientas eléctricas con puesta a tierra.** *Un conector sin alterar y un enchufe adecuado reducen el riesgo de descarga eléctrica.*
- b **Evite el contacto corporal con las superficies conectadas a tierra, como tubos, calefacción, hornillos o frigoríficos.** *Existe un mayor riesgo de descarga eléctrica si el cuerpo está conectado a tierra.*
- c **Mantenga las herramientas eléctricas alejadas de la lluvia o la humedad.** *La penetración de agua en una herramienta eléctrica aumenta el riesgo de descarga eléctrica.*
- d **No utilice el cable de forma inadecuada para portar la herramienta eléctrica, colgarla o desenchufar el conector. Mantenga el cable alejado de calor, aceite, cantos afilados o componentes del equipo en movimiento.** *Los cables de conexión dañados o enrollados aumentan el riesgo de descarga eléctrica.*
- e **Si utiliza una herramienta eléctrica al aire libre, solo puede emplear cables de prolongación adecuados para su uso en exteriores.** *El uso de un cable de prolongación adecuado para exteriores reduce el riesgo de descarga eléctrica.*
- f **Si no se puede evitar el funcionamiento de la herramienta eléctrica en un entorno húmedo, utilice un interruptor de corriente de defecto.** *El uso de un interruptor de corriente de defecto reduce el riesgo de descarga eléctrica.*

3 Seguridad de personas

- a **Preste atención a lo que haga y proceda con sentido común a la hora de trabajar con una herramienta eléctrica.** No utilice herramientas eléctricas si está cansado o si se encuentra bajo la influencia de drogas, alcohol o medicamentos. *Un momento de descuido a la hora de utilizar la herramienta eléctrica puede provocar heridas graves.*
- b **Lleve siempre su equipo de protección personal y unas gafas de protección.** *Llevar puesto el equipo de protección personal (como máscara antipolvo, zapatos de seguridad antideslizantes, casco de protección o protección para oídos), en función del tipo y del uso de la herramienta eléctrica, reduce el riesgo de lesiones.*
- c **Evite una puesta en funcionamiento involuntaria. Asegúrese de que la herramienta eléctrica esté apagada antes de portar, colocar o usar la alimentación de corriente y/o la batería.** *Pueden producirse accidentes si, al portar la herramienta eléctrica, tiene un dedo en el interruptor o conecta el equipo encendido a la alimentación de corriente.*
- d **Retire la herramienta de ajuste o la llave ajustable antes de conectar la herramienta eléctrica.** *Una herramienta o llave que se encuentre en un componente giratorio puede producir lesiones.*

- e Evite una postura corporal poco natural. Permanezca siempre en una postura segura y mantenga siempre el equilibrio. *De esa forma, puede controlar mejor la herramienta eléctrica en situaciones inesperadas.*
- f Lleve ropa adecuada. No use joyas ni ropa holgada. Mantenga el cabello, la ropa y los guantes alejados de los componentes móviles. *Los componentes móviles pueden atrapar la ropa holgada, los guantes, las joyas o el cabello largo.*
- g Si se pueden montar dispositivos de aspiración y almacenamiento de polvo, asegúrese de que están conectados y se utilizan de forma adecuada. *El uso de un dispositivo de aspiración de polvo puede reducir los riesgos provocados por la presencia de polvo.*
- 4 **Uso y manipulación de la herramienta eléctrica**
- a **No sobrecargue el equipo. Utilice la herramienta eléctrica adecuada para su trabajo.** *La herramienta eléctrica adecuada permite trabajar mejor y de forma más segura en el rango de potencia indicado.*
- b **No utilice herramientas eléctricas con interruptores defectuosos.** *Una herramienta eléctrica que ya no se enciende ni se apaga supone un riesgo y debe repararse.*
- c **Extraiga el conector del enchufe y/o retire la batería antes de realizar ajustes en el equipo, cambiar accesorios o guardar el equipo.** *Las medidas de precaución evitan una conexión involuntaria de la herramienta eléctrica.*
- d **Almacene las herramientas eléctricas sin usar fuera del alcance de los niños. No permita que personas no familiarizadas con el equipo o que no hayan leído las instrucciones de empleo utilicen dicho equipo.** *Las herramientas eléctricas suponen un peligro en manos de personas sin experiencia.*
- e **Manipule las herramientas eléctricas con cuidado. Compruebe que los componentes móviles funcionen correctamente y no se atasquen, y que los componentes no estén rotos ni dañados de forma que el funcionamiento de la herramienta eléctrica se vea perjudicado. Repare los componentes dañados antes de utilizar el equipo.** *Muchos accidentes se producen por herramientas eléctricas con un mal mantenimiento.*
- f **Mantenga las herramientas de corte limpias y afiladas.** *Las herramientas de corte con filos afilados y bien conservadas se atascan con menos frecuencia y se transportan con mayor facilidad.*
- g **Utilice las herramientas eléctricas, accesorios, herramientas de inserción, etc. conforme a las presentes instrucciones de empleo. Para ello, tenga en cuenta las condiciones de trabajo y la tarea a realizar. Utilizar herramientas eléctricas para usos diferentes a los usos previstos puede producir situaciones peligrosas.**
- 5 **Uso y conservación de baterías**
- a **Cargue la batería solo con cargadores autorizados por el fabricante.** *Los cargadores no adecuados para la batería correspondiente pueden causar un incendio.*
- b **Únicamente utilice el equipo con una batería adecuada.** *El uso de otras baterías puede producir lesiones o incendios.*
- c **Mantenga las baterías sin usar lejos de objetos metálicos, como clips, monedas, llaves, clavos, tornillos u otros objetos metálicos pequeños que puedan causar un cortocircuito.** *Un cortocircuito puede causar un incendio o una explosión.*
- d **En determinadas circunstancias, puede provocar fugas de líquido de la batería. Evite el contacto. Si entra en contacto con el líquido, límpielo en profundidad con agua. Si el líquido entra en contacto con los ojos, solicite inmediatamente asistencia médica.** *El líquido de la batería puede causar sarpullidos o quemaduras.*
- 6 **Asistencia técnica**
- a **Solo personal técnico cualificado puede reparar la herramienta eléctrica y únicamente con recambios originales. Para ello, asegúrese de que se mantiene la seguridad del equipo.**

Instrucciones de seguridad para cortasetos

- Mantenga todas las partes del cuerpo lejos de la cuchilla de recorte. Con la cuchilla en marcha no intente retirar el material cortado o agarrar el material que se va a cortar. Retire el material cortado enganchado únicamente con el equipo desconectado. *Un momento de descuido a la hora de utilizar el cortasetos puede provocar heridas graves.*
- Porte el cortasetos por la empuñadura con la cuchilla parada. A la hora de transportar o almacenar el cortasetos, utilice siempre la cubierta de protección. *Manipular el equipo con cuidado reduce el peligro de lesiones con la cuchilla.*
- La herramienta eléctrica solo debe guardarse en superficies de agarre aisladas, ya que las cuchillas de recorte pueden entrar en contacto con cables eléctricos ocultos. *Si las cuchillas de recorte entran en contacto con un cable de tensión, puede aplicarse tensión sobre los componentes metálicos del equipo y provocar una descarga eléctrica.*
- Durante el funcionamiento, manténgase alejado de los cables en su zona de trabajo. *Durante el funcionamiento, las cuchillas de recorte pueden atrapar y cortar los cables.*

Instrucciones generales de seguridad

⚠ ADVERTENCIA

- El equipo no debe ser usado por niños o jóvenes.
- El uso del equipo no es apto para personas con capacidades corporales, sensoriales o psíquicas limitadas o que carezcan de experiencia y/o conocimiento suficiente.
- Mantenga a los niños y a otras personas alejadas de la zona de trabajo mientras utiliza el equipo.
- El equipo solamente se puede usar si se dispone de una condición física que le permita reaccionar a posibles efectos de reacción (contragolpe, retracción o retroceso) y mitigarlos mediante fuerza física. *Cumpla los descansos durante el trabajo para evitar el cansancio.*

⚠ PRECAUCIÓN

- Usted es responsable de utilizar el equipo de forma segura, especialmente con respecto a su propia salud y a la salud de terceras personas.

- No debe utilizar el equipo si se encuentra bajo la influencia de medicamentos o drogas que reduzcan la capacidad de reacción. Utilice el equipo solo si se encuentra descansado y en buena forma.
- Utilizar el equipo durante un período de tiempo prolongado puede producir trastornos circulatorios en las manos relacionados con la vibración. No puede establecerse una duración general válida para el uso de la motosierra porque depende de muchos factores:
- Pre disposición personal a padecer trastornos circulatorios graves (dedos fríos con frecuencia, picor en las manos)
- Temperatura ambiente baja. Lleve guantes calientes para protegerse las manos.
- Trastorno circulatorio limitado mediante un agarre firme.
- Un funcionamiento continuo resulta más perjudicial que un uso interrumpido con pausas.

En el caso de un uso regular prolongado del equipo y de la aparición repetida de los síntomas (p. ej. picor en las manos, dedos fríos), debe consultar a su médico.

- Aumento del riesgo de accidentes en caso de mala climatología. Utilice el equipo únicamente si se garantiza un trabajo seguro.
- No utilice el equipo si las hojas de la cuchilla están dañadas o dobladas.
- No utilice el equipo si vibra de forma inusual o emite ruidos extraños.
- No utilice el equipo sobre escaleras o superficies inestables.
- Compruebe si el equipo presenta daños y cerciórese de que los tornillos están bien fijados en la cuchilla antes usarlo.
- Peligro de lesiones por cuchilla descubierta. Utilice el cortasetos solo con la protección de la cuchilla colocada.

Uso previsto

⚠ PELIGRO

Uso incorrecto

Peligro de muerte por cortes

Utilice el equipo solo para su uso previsto.

- Este cortasetos es adecuado para el uso industrial.
- El cortasetos está previsto para trabajar al aire libre.
- Por motivos de seguridad, el cortasetos siempre debe sostenerse de forma segura con ambas manos.
- El cortasetos está previsto únicamente para cortar plantas, p. ej. setos y arbustos.
- El cortasetos no puede utilizarse en entornos húmedos o cuando llueve.
- El cortasetos puede utilizarse únicamente en entornos bien iluminados.
- Las modificaciones y alteraciones del equipo no permitidas por el fabricante están prohibidas por motivos de seguridad.

No está permitido cualquier otro uso, p. ej. cortar el césped, árboles o ramas. El usuario es responsable de los peligros asociados con un uso no permitido.

Protección del medioambiente



Los materiales del embalaje son reciclables. Elimine los embalajes de forma respetuosa con el medioambiente.



Los equipos eléctricos y electrónicos contienen materiales reciclables y, a menudo, componentes, como baterías, acumuladores o aceite, que suponen un riesgo potencial para la salud de las personas o el medioambiente en caso de manipularse o eliminarse de forma inadecuada. Sin embargo, dichos componentes son necesarios para un servicio adecuado del equipo. Los equipos identificados con este símbolo no pueden eliminarse con la basura doméstica.

Avisos sobre sustancias contenidas (REACH)

Encontrará información actual sobre las sustancias contenidas en: www.kaercher.com/REACH

Accesorios y recambios

Utilice únicamente accesorios y recambios originales, estos garantizan un servicio seguro y fiable del equipo. Encontrará información sobre los accesorios y recambios en www.kaercher.com.

Volumen de suministro

El volumen de suministro del equipo se muestra en el embalaje. Compruebe la integridad del volumen de suministro durante el desembalaje. Póngase en contacto con su distribuidor si faltan accesorios o en caso de daños de transporte.

Dispositivos de seguridad

⚠ PRECAUCIÓN

Dispositivo de seguridad faltantes o modificados

Los dispositivos de seguridad velan por su seguridad. Nunca modifique ni manipule los dispositivos de seguridad.

Tecla de desbloqueo





La tecla de desbloqueo del interruptor del equipo en el asa trasera asegura el mando a dos manos. La tecla de desbloqueo bloquea el interruptor del equipo e impide el arranque descontrolado del cortasetos.

Protección de la cuchilla

La protección de la cuchilla es un componente importante de los dispositivos de seguridad del cortasetos. Una protección de cuchilla que presenta daños no puede seguir utilizándose y debe sustituirse inmediatamente.

Símbolos en el equipo

	Signos de advertencia generales
	Antes de la puesta en funcionamiento, lea el manual de instrucciones y todas las indicaciones de seguridad.
	Lleve protección ocular y para oídos adecuada al trabajar con el equipo.
	Peligro de lesiones. No toque las herramientas de corte afiladas.
	Lleve guantes antideslizantes y robustos durante el trabajo con el equipo.

	Peligro debido a objetos que salen despedidos. Mantenga a los espectadores, especialmente niños y mascotas, a una distancia de al menos 15 m de la zona de trabajo.
	No exponga el equipo a la lluvia ni a condiciones de gran humedad.
	Sostenga el equipo siempre con ambas manos.
	El nivel de presión acústica garantizado indicado en la etiqueta es de 98.

Vestuario de protección

⚠ PELIGRO

Peligro de muerte por cortes. Al trabajar con el equipo, lleve la ropa de protección adecuada. Tenga en cuenta las normativas locales en materia de prevención de accidentes.

Guantes de protección

Lleve guantes adecuados con protección para cortes durante el trabajo con el equipo.

Casco protector

Lleve un casco de protección adecuado durante el trabajo con el equipo.

Lleve protección para oídos durante el trabajo con el equipo.

Lleve gafas de protección o un visor de casco para protegerse contra las esquirlas que salen volando.

En las tiendas especializadas hay disponibles cascos con visera y protección para oídos integradas.

Descripción del equipo

En este manual de instrucciones se describe el equipamiento máximo. Existen diferencias en el alcance del suministro según el modelo (véase el embalaje).

Figura véanse las páginas de gráfico Figura A

- ① Argolla de enganche
- ② Cuchilla
- ③ Protección de manos
- ④ Asa, delante
- ⑤ Tornillo de la boca de llenado de grasa del engranaje
- ⑥ Placa de características
- ⑦ Tecla de desbloqueo de la batería
- ⑧ Interruptor de desbloqueo para ajustar el ángulo de corte
- ⑨ Interruptor del equipo
- ⑩ Tecla de desbloqueo del interruptor del equipo
- ⑪ Asa, detrás

- ⑫ Interruptor de velocidad
- ⑬ Ojal para colgar la estructura de sujeción (opcional)
- ⑭ Protección de la cuchilla
- ⑮ *Batería Battery Power+ 36V
- ⑯ *Cargador rápido Battery Power+ 36V

* opcional

Batería

El equipo puede accionarse con una batería Kärcher Battery Power+ 36 V.

Puesta en funcionamiento

⚠ ADVERTENCIA

Arranque descontrolado

Peligro de muerte por cortes

Retire la batería del equipo en todas las medidas preventorias.

Colocación de la batería

CUIDADO

Contactos sucios

Daños en el equipo y en la batería

Compruebe la presencia de suciedad en el alojamiento de la batería y los contactos antes de la colocación y, en caso necesario, límpielos.

Nota

Utilice solo baterías completamente cargadas.

Figura B

1. Coloque la batería en el alojamiento hasta que encaje de forma audible.

Utilización de la estructura de sujeción (opcional)

Se puede utilizar una estructura de sujeción para facilitar el trabajo con el equipo.

1. Enganche el gancho de la estructura de sujeción en el ojal del equipo

Figura C

Manejo

Recomendamos a los usuarios que utilicen la máquina por primera vez que reciban instrucciones de una persona con experiencia y que se familiaricen con el manejo y las técnicas antes de trabajar con el cortasetos.

Manejo básico

1. Compruebe si el material que va a cortarse presenta cuerpos extraños como papel, láminas o alambres y retírelos en caso necesario.
2. Retire la protección de la cuchilla.
3. Sostenga el cortasetos con ambas manos.

Conexión del equipo

1. Pulse la tecla de desbloqueo del interruptor del equipo.

Figura D

2. Pulse el interruptor del equipo. El equipo se pone en marcha.
3. Suelte el interruptor del equipo. El equipo se detiene.

Regulación de velocidad

El equipo está dotado de una regulación de seguridad.

1. Fije la velocidad deseada de la cuchilla con el interruptor de velocidad.

Figura E

Técnicas de trabajo

Nota

Un corte uniforme se logra con un elemento de guiado.

1. Encienda el equipo y acérquelo al material que va a cortarse.
2. Corte las hojas y las ramas con un movimiento oscilante.

Figura F

3. En ramas gruesas, realice un movimiento de serrado, pero sin introducir la cuchilla en las plantas.
4. Corte los arbustos y setos de abajo arriba.
5. Al cortar puntas, realice movimientos giratorios amplios inclinados ligeramente la cuchilla.
6. Al cortar plantas bajas como tapizantes, sostenga la cuchilla horizontalmente.

Giro de la empuñadura

Puede girar la empuñadura trasera para trabajar de forma cómoda en superficies verticales.

1. Tire de la tecla de desbloqueo del asa hacia arriba.

Figura G

2. Gire el asa hacia la posición deseada hasta que encaje de forma audible.

Retirar la batería

⚠ ADVERTENCIA

Arranque descontrolado

Peligro de lesiones

Retire la batería del equipo durante las pausas de trabajo y antes de las tareas de mantenimiento y conservación.

Figura H

1. Pulse la tecla desbloqueo en dirección de la batería.
2. Pulse la tecla de desbloqueo hacia dentro.
3. Retire la batería del equipo.

Transporte

⚠ PRECAUCIÓN

Inobservancia del peso

Peligro de lesiones y daños

Tenga en cuenta el peso del equipo durante el transporte.

⚠ PRECAUCIÓN

Arranque descontrolado

Cortes

Retire la batería del equipo antes del transporte.

Transporte el cortasetos solo con la protección de la cuchilla colocada.

Asegure el equipo durante el transporte para evitar que se mueva o se caiga.

Almacenamiento

⚠ PRECAUCIÓN

Inobservancia del peso

Peligro de lesiones y daños

Tenga en cuenta el peso del equipo para su almacenamiento.

⚠ PRECAUCIÓN

Arranque descontrolado

Cortes

Retire la batería del equipo antes de almacenarlo.

Almacene el cortasetos solo con la protección de la cuchilla colocada.

El equipo solo se puede almacenar en interiores.

El equipo se puede almacenar colgado con la ayuda de una argolla de enganche. La protección de la cuchilla tiene una ranura en este punto.

Figura I

Conservación y mantenimiento

⚠ PRECAUCIÓN

Arranque descontrolado

Lesiones de corte

Retire la batería del equipo antes de realizar trabajos en él.

⚠ PRECAUCIÓN

Peligro de lesiones debido a cuchillas afiladas

Durante todos los trabajos en el equipo, lleve gafas y guantes de protección.

Limpieza del equipo

CUIDADO

Limpieza incorrecta

Daños en el equipo

Limpie el equipo con un paño húmedo.

No utilice detergentes que contengan disolventes.

No sumerja el equipo en agua.

No limpie el equipo con chorros de agua de mangueras o de alta presión.

Figura J

1. Deje enfriar el equipo.
2. Limpie con un cepillo la suciedad y los restos de plantas de la cuchilla y la carcasa del motor.
3. Limpie la rejilla de ventilación del equipo con un cepillo.

Compruebe la atornilladura de la cuchilla

⚠ PRECAUCIÓN

Atornilladura floja

Cortes provocados por movimientos descontrolados de la cuchilla

Compruebe de forma regular que la atornilladura de la cuchilla está bien colocada.

Figura K

1. Compruebe que todos los tornillos/las tuercas están bien apretados.
2. Apriete los tornillos/las tuercas que estén flojos.

Engrase de las hojas de la cuchilla

Para conservar la calidad de la cuchilla deben engrasarse sus hojas después de cada uso.

Nota

Logrará un resultado muy bueno si utiliza aceite de máquina de pulverización muy fluido.

Figura L

1. Coloque el equipo sobre una base plana.
2. Engrase el lado superior de las hojas de la cuchilla.

Afilado de las hojas de la cuchilla

Nota

Retire tan poco material como sea posible para mantener el ángulo original del diente de la hoja.

⚠ PRECAUCIÓN

Cuchillas afiladas

Lesiones de corte

A la hora de afilar las hojas de la cuchilla deben utilizarse guantes de protección adecuados.

1. Sujete la cuchilla en un tornillo de banco.
2. Afíle la parte descubierta de los dientes de la hoja con una lima.
3. Desplace la cuchilla manualmente con mucho cuidado hasta que sean accesibles los dientes sin afilar.
4. Afíle la parte descubierta de todos los dientes de la hoja con una lima.

Lubricación

Nota

Respete el intervalo de lubricación especificado en el equipo para aumentar su vida útil y evitar defectos prematuros.

1. Quite el tornillo Phillips.

Figura M

2. Presione la grasa del engranaje en la abertura con una bomba de engrase.
3. En caso necesario, elimine el exceso de grasa del engranaje.
4. Apriete el tornillo Phillips.

Ayuda en caso de fallos

A menudo, las causas de las averías son simples y pueden solucionarse con ayuda del siguiente resumen. En caso de duda o averías no mencionadas aquí, póngase en contacto con el servicio de postventa.

Con el paso del tiempo, la capacidad de la batería disminuye aunque se conserve correctamente, por lo que ya no se alcanzará el tiempo de marcha completo aunque esté completamente cargada. Esto no se considera una avería.

Fallo	Causa	Solución
El equipo no se pone en marcha	La batería no está colocada correctamente.	● Introduzca la batería en el alojamiento hasta que encaje.
	La batería está vacía.	● Cargue la batería.
	La batería está defectuosa.	● Sustituya la batería.
El equipo se detiene durante el funcionamiento	Cuchilla bloqueada por el material cortado.	● Retire el material cortado de la cuchilla.
	La batería está sobrecalentada	● Interrumpa el trabajo y espere a que la temperatura de la batería esté en el rango normal.
	El motor está sobrecalentado	● Interrumpa el trabajo y deje enfriar el motor.

Garantía

En cada país se aplican las condiciones de garantía indicadas por nuestra compañía distribuidora autorizada. Subsananos cualquier fallo en su equipo de forma gratuita dentro del plazo de garantía siempre que la causa se deba a un fallo de fabricación o material. En caso de garantía, póngase en contacto con su distribuidor o con el servicio de postventa autorizado más próximo presentando la factura de compra.
(Dirección en el reverso)

Datos técnicos

		HT 650/ 36 Bp
Datos de potencia del equipo		
Tensión de funcionamiento de la batería	V	36
Velocidad de ralentí (ajuste alto)	/min	3200
Velocidad de ralentí (ajuste bajo)	/min	2800
Diámetro del material que va a cortarse (máx.)	mm	33
Valores calculados conforme a EN 60745-1, EN 60745-2-15		
Nivel de presión acústica L_{pA}	dB(A)	87,8
Inseguridad K_{pA}	dB(A)	1,6
Intensidad acústica L_{WA}	dB(A)	95,8
Inseguridad K_{WA}	dB(A)	1,6

HT 650/ 36 Bp

Nivel de vibraciones mano-brazo empuñadura delantera	m/s ²	0,7
Nivel de vibraciones mano-brazo empuñadura trasera	m/s ²	0,5
Inseguridad K	m/s ²	1,5

Peso y dimensiones

Longitud x anchura x altura	mm	1130 x 270 x 230
Longitud de corte	mm	638
Peso (sin batería)	kg	4,5

Reservado el derecho a realizar modificaciones.

Nivel de vibraciones

⚠ ADVERTENCIA

El nivel de vibraciones indicado se ha medido mediante un procedimiento de prueba estándar y puede utilizarse para comparación del equipo.

El nivel de vibraciones indicado puede utilizarse en una evaluación provisional de la carga.

Dependiendo de la forma en que se utilice el equipo, la emisión de vibraciones durante el uso momentáneo del equipo puede diferir del valor total indicado.

Equipos con un nivel de vibraciones transmitido al sistema mano-brazo > 2,5 m/s² (véase capítulo *Datos técnicos del manual de instrucciones*)

⚠ PRECAUCIÓN • *Un uso ininterrumpido de varias horas puede provocar una sensación de entumecimiento.* • *Lleve guantes calientes para protegerse las manos.* • *Establece pausas de trabajo regulares.*

Declaración de conformidad UE

Por la presente declaramos que la máquina designada a continuación cumple, en lo que respecta a su diseño y tipo constructivo así como a la versión puesta a la venta por nosotros, las normas básicas de seguridad y sobre la salud que figuran en las directivas comunitarias correspondientes. Si se producen modificaciones no acordadas en la máquina, esta declaración pierde su validez.

Producto: Cortasetos

Tipo: HT 650/36 Bp

Directivas UE aplicables

2006/42/CE (+2009/127/CE)

2014/30/UE

2011/65/UE

2000/14/CE (+2005/88/CE)

Normas armonizadas aplicadas

EN 60745-1:2009+A11:2010

EN 60745-2-15:2009+A1:2010

EN 55014-1: 2017 + A11: 2020

EN 55014-2: 2015

EN IEC 63000: 2018

Procedimiento de evaluación de la conformidad aplicado

2000/14/CE: Anexo V

Intensidad acústica dB(A)

Medida: 95,8

Garantizada: 98

Los abajo firmantes actúan en nombre y con la autorización de la junta directiva.



H. Jenner

Chairman of the Board of Management



S. Reiser

Director Regulatory Affairs & Certification

Responsable de documentación:

S. Reiser

Alfred Kärcher SE & Co. KG

Alfred-Kärcher-Str. 28 - 40

71364 Winnenden (Germany)

Tel.: +49 7195 14-0

Fax: +49 7195 14-2212

Winnenden, 2019/04/01

Índice

Indicações gerais	44
Níveis de perigo	44
Indicações de segurança	44
Utilização prevista	46
Protecção do meio ambiente	47
Acessórios e peças sobressalentes	47
Volume do fornecimento	47
Unidades de segurança	47
Símbolos no aparelho	47

Vestuário de protecção	47
Descrição do aparelho	47
Arranque	48
Operação	48
Transporte	48
Armazenamento	49
Conservação e manutenção	49
Ajuda em caso de avarias	49
Garantia	50
Dados técnicos	50
Valor de vibração	50
Declaração de conformidade UE	50

Indicações gerais



Antes da primeira utilização do aparelho, leia estas indicações de segurança, este manual original, as indicações de segurança fornecidas com o conjunto de bateria e o manual original do conjunto da bateria/carregador standard em anexo. Proceda em conformidade. Conserve as folhas para referência ou utilização futura.

Além das indicações que constam do manual de instruções, é necessário observar as prescrições gerais de segurança e as prescrições para a prevenção de acidentes do legislador.

Níveis de perigo

⚠ PERIGO

- *Aviso de um perigo iminente, que pode provocar ferimentos graves ou morte.*

⚠ ATENÇÃO

- *Aviso de uma possível situação de perigo, que pode provocar ferimentos graves ou morte.*

⚠ CUIDADO

- *Aviso de uma possível situação de perigo, que pode provocar ferimentos ligeiros.*

ADVERTÊNCIA

- *Aviso de uma possível situação de perigo, que pode provocar danos materiais.*

Indicações de segurança

Devem ser tomadas medidas de segurança e observadas normas de conduta especiais, pois os trabalhos envolvendo aparadores de sebes existe o risco de ferimento.

Para além das indicações de segurança referidas, é necessário observar igualmente as normas de segurança e de formação específicas do país, p. ex., disponibilizadas pelas autoridades, associações profissionais ou segurança social. Os períodos de utilização do aparelho podem ser limitados (dias ou estação do ano) por regulamentos locais. Respeite as normas locais.

indicações gerais de segurança para ferramentas eléctricas

⚠ ATENÇÃO

- **Leia todas as indicações de segurança e instruções.**

Falhas de observância das indicações de segurança e das instruções podem resultar em choques eléctricos e/ou ferimentos graves. Guarde todas as indicações de segurança e instruções para consulta futura.

O conceito de "ferramenta eléctrica" utilizado nas indicações de segurança refere-se a ferramentas eléctricas

com alimentação por rede (com cabo de alimentação) e a ferramentas eléctricas com alimentação por bateria (sem cabo de alimentação).

1 Segurança no local de trabalho

- a **Mantenha a sua área de trabalho limpa e bem iluminada.** Áreas de trabalho desarrumadas ou mal iluminadas podem dar origem a acidentes.
- b **Não trabalhe com a ferramenta eléctrica em ambientes com risco de explosão, nos quais se encontrem líquidos, gases ou poeiras inflamáveis.** As ferramentas eléctricas produzem faíscas, que podem inflamar a poeira ou os vapores.
- c **Durante a utilização da ferramenta eléctrica, mantenha crianças e outras pessoas afastadas.** Uma distração pode levá-lo a perder o controlo sobre o aparelho.

2 Segurança eléctrica

- a **A ficha da ferramenta eléctrica tem de encaixar na tomada. A ficha não pode ser alterada de modo nenhum. Não utilize adaptadores com ferramentas eléctricas com ligação à terra.** Fichas não alteradas e tomadas adequadas reduzem o risco de choque eléctrico.
- b **Evite contacto do corpo com superfícies ligadas à terra, como tubos, aquecimentos, fogões e frigoríficos.** Existe um risco mais elevado de choque eléctrico quando o corpo está ligado à terra.
- c **Mantenha as ferramentas eléctricas protegidas da chuva e da humidade.** A penetração de água numa ferramenta eléctrica aumenta o risco de choque eléctrico.
- d **Não utilize o cabo para transportar ou suspender a ferramenta eléctrica, nem para puxar a ficha da tomada.** Mantenha o cabo afastado de fontes de calor, óleo, arestas afiadas ou peças mecânicas em movimento. Cabos de ligação danificados ou enredados aumentam o risco de choque eléctrico.
- e **Ao trabalhar com uma ferramenta eléctrica ao ar livre, utilize apenas cabos de extensão adequados para o exterior.** A utilização de um cabo de extensão adequado para o exterior reduz o risco de choque eléctrico.
- f **Se não for possível evitar a operação da ferramenta eléctrica num ambiente húmido, utilize um disjuntor diferencial residual.** A utilização de um disjuntor diferencial residual reduz o risco de choque eléctrico.

3 Segurança de pessoas

- a **Seja cuidadoso, preste atenção ao que está a fazer e proceda com prudência ao trabalhar com uma ferramenta eléctrica.** Não utilize ferramentas eléctricas quando está cansado ou sob a influência de drogas, álcool ou medicamentos. Um momento de desatenção ao utilizar a ferramenta eléctrica pode causar ferimentos sérios.
- b **Use equipamento de protecção individual e use sempre óculos de protecção.** A utilização de equipamento de protecção individual, como máscara contra poeira, sapatos de segurança antiderrapantes, capacete ou proteções para os ouvidos, consoante o tipo e utilização da ferramenta eléctrica, reduz o risco de ferimentos.
- c **Evite um arranque involuntário.** Assegure-se de que a ferramenta eléctrica está desligada,

antes de a ligar à corrente eléctrica e/ou à bateria, antes de pegar nela ou antes de a transportar. Se transportar a ferramenta eléctrica com o dedo sobre o interruptor ou a ligar à corrente eléctrica com o interruptor ligado pode provocar acidentes.

- d **Retire as ferramentas de ajuste ou a chave inglesa antes de ligar a ferramenta eléctrica.** Uma ferramenta ou chave que se encontre numa peça rotativa do aparelho pode provocar ferimentos.
- e **Evite uma postura corporal fora do normal.** Tenha o cuidado de estar numa posição segura e mantenha sempre o equilíbrio. Deste modo poderá controlar melhor a ferramenta eléctrica em situações inesperadas.
- f **Use vestuário adequado.** Não use roupas largas ou jóias. Mantenha o cabelo, a roupa e as luvas afastadas das peças em movimento. Vestuário solto, luvas, jóias ou cabelos compridos podem ser colhidos por peças em movimento.
- g **Se for possível montar dispositivos de aspiração e recolha de poeiras, certifique-se de que estes estão ligados e são correctamente utilizados.** A utilização de aspiração de poeiras pode reduzir os riscos provocados por poeira.

4 Utilização e manuseamento da ferramenta eléctrica

- a **Não sobrecarregue o aparelho.** Utilize a ferramenta eléctrica adequada para o seu trabalho. Com uma ferramenta eléctrica adequada, trabalha melhor e com mais segurança na área indicada.
- b **Não utilize ferramentas eléctricas cujo interruptor esteja avariado.** Uma ferramenta eléctrica que não se consegue ligar ou desligar é perigosa e tem de ser reparada.
- c **Retire a ficha da tomada e/ou remova a bateria antes de efectuar ajustes no aparelho, substituir acessórios ou arrumar o aparelho.** Esta medida de precaução evita um arranque involuntário da ferramenta eléctrica.
- d **Guarde as ferramentas eléctricas fora do alcance das crianças.** Não permita que o aparelho seja utilizado por pessoas que não estejam familiarizadas com o mesmo ou que não tenham lido estas instruções. As ferramentas eléctricas são perigosas se forem utilizadas por pessoas inexperientes.
- e **Cuide da ferramenta eléctrica com atenção.** Verifique se as peças móveis funcionam sem problemas e não encravam e se existem peças partidas ou danificadas de modo a afectar o funcionamento do aparelho. Mandar reparar as peças danificadas antes de utilizar o aparelho. Muitos acidentes são causados por ferramentas eléctricas com manutenção deficiente.
- f **Mantenha as ferramentas de corte afiadas e limpas.** Ferramentas de corte cuidadosamente mantidas, com arestas de corte afiadas, encravam menos e são mais fáceis de controlar.
- g **Utilize a ferramenta eléctrica, os acessórios, as ferramentas de inserção, etc. em conformidade com estas instruções.** Tenha em atenção as condições de trabalho e a actividade a realizar. A utilização de ferramentas eléctricas

para fins diferentes dos previstos pode levar a situações perigosas.

5 Utilização e conservação de conjuntos de baterias

- a **Carregue o conjunto da bateria apenas com os carregadores aprovados pelo fabricante.** Os carregadores que não sejam adequados para o respetivo conjunto da bateria, podem causar um incêndio.
- b **Opere o aparelho apenas com um conjunto da bateria adequado.** A utilização de outros conjuntos de baterias pode causar ferimentos e risco de incêndio.
- c **Quando o conjunto da bateria não está a ser utilizado, mantenha-o afastado de cliques, moedas, chaves, pregos, parafusos ou outros pequenos objetos metálicos que possam causar um curto-circuito.** Um curto-circuito pode causar um incêndio ou uma explosão.
- d **Nalguns casos, o conjunto da bateria pode verter líquido. Evite o contacto com esse líquido. Se entrar em contacto com o líquido, lave com água abundante. Se o líquido entrar em contacto com os olhos, procure imediatamente um médico.** O líquido de bateria pode causar irritação cutânea e queimaduras na pele.

6 Serviço de assistência técnica

- a **Mande reparar a sua ferramenta eléctrica apenas a pessoal técnico qualificado e com peças de substituição originais.** Garante assim que a segurança do aparelho é mantida.

Indicações de segurança para aparadores de sebes

- **Mantenha todas as partes do corpo afastadas da lâmina de corte.** Não tente remover material ou segurar material a ser cortado com a lâmina em funcionamento. Remova material preso apenas com o aparelho desligado. Um momento de desatenção ao utilizar o aparador de sebes pode causar ferimentos graves.
- **Segure o aparador de sebes pela pega com a lâmina inactiva.** Ao transportar ou arrumar o aparador de sebes, coloque sempre a cobertura de protecção. Um manuseamento cuidadoso do aparelho reduz o perigo de lesões causado pela lâmina.
- **Segure na ferramenta eléctrica apenas pelas superfícies isoladas dos punhos, uma vez que a lâmina de corte pode entrar em contacto com cabos eléctricos escondidos.** O contacto da lâmina de corte com um condutor eléctrico pode colocar as peças metálicas do aparelho sob tensão e pode provocar um choque eléctrico.
- **Durante a operação, mantenha-se afastado de fios e cabos na área de trabalho.** Durante a operação, a lâmina de corte pode atingir e cortar fios e cabos.

Indicações gerais de segurança

⚠ ATENÇÃO

- O aparelho não pode ser operado por crianças e jovens.
- O aparelho não se destina a ser utilizado por pessoas com capacidades físicas, sensoriais ou mentais limitadas ou sem experiência e/ou conhecimentos.
- Mantenha crianças e outras pessoas afastadas da área de trabalho enquanto estiver a utilizar o aparelho.

- Utilizar o aparelho apenas se estiver numa condição física que lhe permita reagir a eventuais efeitos mecânicos (ressalto, arrastamento ou recuo) e contrariar esses efeitos por meio de força física. Faça pausas durante o trabalho, de forma a evitar situações de exaustão.

⚠ CUIDADO

- O operador é responsável pela utilização segura do aparelho, sobretudo em termos da sua própria saúde e da saúde de terceiros.
- Não operar o aparelho se estiver sob a influência de medicamentos ou drogas que afectem a capacidade de resposta. Opere o aparelho apenas quando estiver repousado e de boa saúde.
- Uma utilização prolongada do aparelho pode levar a perturbações vasculares nas mãos, devido à vibração. Não é possível estabelecer uma duração de utilização genericamente aplicável, pois isso depende de vários factores:
- Predisposição individual para problemas de circulação (dedos frequentemente frios ou dormentes)
- Temperatura ambiente baixa. Use luvas quentes para proteger as mãos.
- Circulação limitada devido à força feita a agarrar.
- Uma operação ininterrupta é mais prejudicial do que uma operação interrompida por pausas.

Em caso de utilização regular e prolongada do aparelho e, perante a repetição de sintomas como, p. ex., dormência dos dedos ou dedos frios, deve consultar um médico.

- Risco de acidente acrescido com mau tempo. Utilize o aparelho apenas se forem asseguradas condições de segurança nos trabalhos.
- Não utilize o aparelho se as lâminas estiverem danificadas ou dobradas.
- Não utilize o aparelho se este vibrar de forma anormal ou se fizer ruídos anormais.
- Não utilize o aparelho em escadas ou bases instáveis.
- Verifique o aparelho quanto a danos antes da sua utilização e certifique-se de que os parafusos estão bem apertados na lâmina.
- Perigo de lesões devido a lâmina exposta. Utilize o aparador de sebes apenas com a protecção da lâmina colocada.

Utilização prevista

⚠ PERIGO

Utilização não adequada

Perigo de vida devido a cortes

Utilize o aparelho apenas para os fins a que se destina.

- O aparador de sebes foi previsto para uso comercial.
- O aparador de sebes foi previsto para trabalhos ao ar livre.
- Por razões de segurança, o aparador de sebes tem de ser sempre agarrado com as duas mãos.
- O aparador de sebes apenas foi previsto para corte de vegetação, p. ex., sebes e arbustos.
- Não utilizar o aparador de sebes em ambiente húmido ou à chuva.
- Utilizar o aparador de sebes apenas em ambientes bem iluminados.
- Por razões de segurança, são proibidas quaisquer modificações ou alterações no aparelho não autorizadas pelo fabricante.

Qualquer outra utilização, p. ex., o corte de relva, árvores ou ramos é proibida. Os perigos que sejam resultado de uma utilização inadmissível são da responsabilidade do utilizador.

Protecção do meio ambiente



Os materiais de empacotamento são recicláveis. Elimine as embalagens de acordo com os regulamentos ambientais.



Os aparelhos eléctricos e electrónicos contêm materiais recicláveis de valor e, com frequência, componentes como baterias, acumuladores ou óleo que, em caso de manipulação ou recolha errada, podem representar um potencial perigo para a saúde humana e para o ambiente. Estes componentes são necessários para o bom funcionamento do aparelho. Os aparelhos que apresentem este símbolo não devem ser recolhidos no lixo doméstico.

Avisos relativos a ingredientes (REACH)

Pode encontrar informações actualizadas acerca de ingredientes em: www.kaercher.com/REACH

Acessórios e peças sobressalentes

Ao utilizar apenas acessórios originais e peças sobressalentes originais, garante uma utilização segura e o bom funcionamento do aparelho.

Informações acerca de acessórios e peças sobressalentes disponíveis em www.kaercher.com.

Volume do fornecimento

O volume do fornecimento do aparelho está indicado na embalagem. Ao abrir a embalagem, confirme a integridade do conteúdo. Caso faltem acessórios ou em caso de danos de transporte informe o seu fornecedor.

Unidades de segurança

⚠ CUIDADO

Unidades de segurança alteradas ou em falta
As unidades de segurança servem para a sua protecção.

Nunca altere ou evite as unidades de segurança.

Tecla de desbloqueio

A tecla de desbloqueio do interruptor do aparelho no punho traseiro assegura a operação com as duas mãos. A tecla de desbloqueio bloqueia o interruptor do aparelho, evitando assim um arranque descontrolado do aparádor de sebes.

Protecção da lâmina

A protecção da lâmina é um componente importante das unidades de segurança do aparador de sebes. Uma protecção da lâmina danificada não pode ser mais utilizada, tendo de ser substituída.

Símbolos no aparelho

	Sinal de perigo geral
	Antes do arranque, leia o manual de instruções todos os avisos de segurança.

	Utilize protecções auditiva e ocular adequadas durante o trabalho com o aparelho.
	Perigo de lesões. Não toque nas ferramentas de corte afiadas.
	Utilize luvas antideslizantes e resistentes durante o trabalho com o aparelho.
	Perigo resultante de objetos projetados. Mantenha o público, especialmente crianças e animais domésticos, a pelo menos 15 m de distância da área de trabalho.
	Não exponha o aparelho a chuva ou a condições húmidas.
	Segure sempre o aparelho com ambas as mãos.
	O nível acústico garantido indicado na etiqueta é de 98.

Vestuário de protecção

⚠ PERIGO

Perigo de vida devido a cortes. Utilize vestuário de protecção adequado durante os trabalhos com o aparelho. Respeite as normas locais para prevenção de acidentes.

Luvas de protecção

Utilize luvas de protecção adequadas com protecção contra corte durante o trabalho com o aparelho.

Protecção da cabeça

Utilize um capacete de protecção adequado durante o trabalho com o aparelho.

Utilize protecção auditiva durante o trabalho com o aparelho.

Utilize óculos de protecção adequados ou uma viseira no capacete para protecção contra a projecção de lascas.

No comércio especializado existem à venda capacetes com protecção auditiva e viseira integradas.

Descrição do aparelho

Neste manual de instruções é descrito o equipamento máximo. Há diferenças no volume do fornecimento consoante o modelo (ver embalagem).

Figura, ver páginas com gráficos
Figura A

- ① Olhal de suspensão
- ② Lâmina
- ③ Protecção das mãos
- ④ Punho, dianteiro

- ⑤ Parafuso abertura de enchimento lubrificação da engrenagem
- ⑥ Placa de características
- ⑦ Tecla de desbloqueio do conjunto da bateria
- ⑧ Interruptor de desbloqueio para ajustar o ângulo de corte
- ⑨ Interruptor do aparelho
- ⑩ Tecla de desbloqueio do interruptor do aparelho
- ⑪ Punho, traseiro
- ⑫ Interruptor de velocidade
- ⑬ Olhal para pendurar a estrutura de suporte (opcional)
- ⑭ Protecção da lâmina
- ⑮ *Conjunto de bateria Battery Power+ 36 V
- ⑯ *Aparelho de carga rápida Battery Power+ 36 V

* opcional

Conjunto da bateria

O aparelho pode ser operado com um conjunto de bateria 36 V Kärcher Battery Power+.

Arranque

⚠ ATENÇÃO

Arranque descontrolado

Perigo de vida devido a corte

Retire a bateria do aparelho antes de todos os trabalhos de preparação.

Inserir a bateria

ADVERTÊNCIA

Contactos sujos

Danos no aparelho e na bateria

Verifique se existe sujidade no suporte da bateria e nos contactos antes de utilizar o aparelho e, se necessário, limpe os mesmos.

Aviso

Utilize apenas baterias totalmente carregadas.

Figura B

1. Introduzir a bateria no suporte até encaixar audivelmente.

Utilizar a estrutura de suporte (opção)

Podem ser utilizadas estruturas de suporte para facilitar o trabalho com o aparelho.

1. Engatar o gancho da alça no olhal do aparelho
Figura C

Operação

Recomendamos que as pessoas que estejam a utilizar o aparelho pela primeira vez, antes de trabalhar com o aparador de sebes, sejam instruídas por um utilizador experiente e pratiquem o manuseamento e as várias técnicas.

Operação básica

1. Verificar o material a cortar quanto à presença de papel, películas de plástico ou arames e, se necessário, removê-los.
2. Remover a protecção da lâmina.
3. Agarrar o aparador de sebes com as duas mãos.

Ligar o aparelho

1. Premir a tecla de desbloqueio do interruptor do aparelho.

Figura D

2. Premir o interruptor do aparelho.
O aparelho arranca.
3. Soltar o interruptor do aparelho.
O aparelho para.

Regulação da velocidade

O aparelho está equipado com uma regulação da velocidade.

1. Ajustar a velocidade da lâmina pretendida com o interruptor de velocidade.

Figura E

Técnicas de trabalho

Aviso

Obterá um corte uniforme se seguir alguns pontos de orientação.

1. Ligue o aparelho e aproxime-se do material a cortar.
2. Corte as folhas e os ramos com um movimento pendular.

Figura F

3. No caso de ramos mais grossos, execute um movimento de serragem, mas sem embeber a lâmina na vegetação.
4. Corte as sebes e os arbustos de baixo para cima.
5. Para cortar as pontas, execute um movimento oscilante largo e incline ligeiramente a lâmina.
6. Para cortar vegetação rasteira, como coberto vegetal, mantenha a lâmina na horizontal.

Rodar a pega

A pega traseira roda para permitir trabalhar confortavelmente em áreas verticais.

1. Puxe a tecla de desbloqueio da pega para cima.

Figura G

2. Rode a pega para a posição pretendida até engatar de forma audível.

Remover a bateria

⚠ ATENÇÃO

Arranque descontrolado

Perigo de ferimentos

Durante as pausas de trabalho e antes de realizar qualquer trabalho de manutenção e conservação, retire a bateria do aparelho.

Figura H

1. Premir a tecla de desbloqueio na direcção da bateria.
2. Premir a tecla de desbloqueio para dentro.
3. Retirar a bateria do aparelho.

Transporte

⚠ CUIDADO

Não observância do peso

Perigo de ferimentos e danos

Considere o peso do aparelho ao transportá-lo.

⚠ CUIDADO

Arranque descontrolado

Ferimentos de corte

Antes do transporte, retire o conjunto da bateria do aparelho.

Transporte o aparador de sebes apenas com a protecção da lâmina colocada.

Para transporte, imobilize o aparelho contra movimento ou queda.

Armazenamento

⚠ CUIDADO

Não observância do peso

Perigo de ferimentos e danos

Considere o peso do aparelho para o respectivo armazenamento.

⚠ CUIDADO

Arranque descontrolado

Ferimentos de corte

Antes do armazenamento, retire a bateria do aparelho. Armazene o aparador de sebes apenas com a protecção da lâmina colocada.

O aparelho só pode ser armazenado no interior.

O aparelho pode ser guardado pendurado com a ajuda de um olhal de suspensão. A protecção da lâmina tem um entalhe neste ponto.

Figura I

Conservação e manutenção

⚠ CUIDADO

Arranque descontrolado

Ferimentos de corte

Retire a bateria do aparelho antes de todos os trabalhos realizados no mesmo.

⚠ CUIDADO

Perigo de lesões devido a lâminas afiadas.

Utilize óculos de protecção e luvas de protecção durante todos os trabalhos no aparelho.

Limpeza do aparelho

ADVERTÊNCIA

Limpeza inadequada

Danos no aparelho

Limpe o aparelho com um pano húmido.

Não utilize produtos de limpeza com solventes.

Nunca mergulhe o aparelho em água.

Não limpe o aparelho com o jacto de mangueira ou de água de alta pressão.

Figura J

1. Deixar arrefecer o aparelho.
2. Eliminar restos de vegetação e sujidade da lâmina e da carcaça do motor.
3. Limpar as fendas de ventilação do aparelho com uma escova.

Verificar a união roscada da lâmina

⚠ CUIDADO

União roscada frouxa

Perigo de cortes devido a movimentos descontrolados da lâmina

Verifique regularmente a união roscada da lâmina quanto a aperto firme.

Figura K

1. Verifique os parafusos/roscas quanto a firmeza de aperto.
2. Reapertar os parafusos/porcas frouxos.

Lubrificar as arestas de corte das lâminas

Para manter a qualidade das lâminas, as arestas de corte devem ser lubrificadas após cada utilização.

Aviso

A utilização de óleo de máquina fluido ou óleo em spray permite obter excelentes resultados.

Figura L

1. Colocar o aparelho numa base plana.
2. Aplicar o óleo na face superior das arestas de corte das lâminas.

Amolação das arestas de corte das lâminas

Aviso

Durante a amolação, remova o mínimo de material possível e mantenha o ângulo original dos dentes da aresta de corte.

⚠ CUIDADO

Lâmina aguçada

Ferimentos de corte

Utilize luvas de protecção adequadas durante a amolação das lâminas.

1. Fixe a lâmina num torno de bancada.
2. Amole a face livre dos dentes da aresta de corte com uma lima.
3. Continuar a mover a lâmina cuidadosamente com a mão até os dentes não amolados ficarem acessíveis.
4. Amole a face livre de todos os dentes da aresta de corte com uma lima.

Lubrificação

Aviso

Observar o intervalo de lubrificação especificado no aparelho para aumentar o tempo de funcionamento do aparelho e prevenir defeitos prematuros.

1. Remover o parafuso Phillips.

Figura M

2. Premir a lubrificação da engrenagem na abertura com uma pistola de lubrificação.
3. Se necessário, remover o excesso de lubrificação da engrenagem.
4. Apertar o parafuso Phillips.

Ajuda em caso de avarias

As avarias têm, geralmente, causas simples que podem ser corrigidas por si com a ajuda do seguinte resumo. Em caso de dúvida ou no caso de se tratar de uma avaria não mencionada aqui, contacte o serviço de assistência técnica autorizado.

Com o desgaste progressivo, a capacidade do conjunto de bateria diminui mesmo com boa conservação, pelo que mesmo em estado totalmente carregado, o tempo de funcionamento nunca é total. Isto não representa qualquer defeito.

Erro	Causa	Reparação
O aparelho não arranca	O conjunto da bateria não está bem colocado.	● Introduzir o conjunto da bateria no suporte até encaixar.
	O conjunto da bateria está descarregado.	● Carregar conjunto da bateria.
	O conjunto da bateria tem defeito	● Substituir o conjunto da bateria.

Erro	Causa	Reparação
O aparelho para durante a operação	Lâmina bloqueada devido a material cortado.	● Remover material cortado da lâmina.
	Sobreaquecimento da bateria	● Interromper o trabalho e aguardar até que a temperatura da bateria fique na gama normal.
	Sobreaquecimento do motor	● Interromper o trabalho e deixar que o motor arrefeça

Garantia

Em cada país são válidas as condições de garantia transmitidas pela nossa sociedade distribuidora responsável. Trataremos de possíveis avarias no seu aparelho no âmbito do prazo da garantia, sem custos, desde que estas tenham origem num erro de material ou de fabrico. Em caso de garantia, contacte o seu revendedor ou a assistência técnica autorizada mais próxima, apresentando o talão de compra. (endereço consultar o verso)

Dados técnicos

		HT 650/ 36 Bp
Características do aparelho		
Tensão eléctrica de serviço	V	36
Ralenti (ajuste alto)	/min	3200
Ralenti (ajuste baixo)	/min	2800
Diâmetro do material a cortar (máx.)	mm	33
Valores determinados de acordo com EN 60745-1, EN 60745-2-15		
Nível acústico L_{pA}	dB(A)	87,8
Insegurança K_{pA}	dB(A)	1,6
Nível de potência sonora L_{WA}	dB(A)	95,8
Insegurança K_{WA}	dB(A)	1,6
Valor de vibrações transmitidas ao sistema mão-braço punho dianteiro	m/s^2	0,7
Valor de vibrações transmitidas ao sistema mão-braço punho traseiro	m/s^2	0,5
Insegurança K	m/s^2	1,5
Medidas e pesos		
Comprimento x Largura x Altura	mm	1130 x 270 x 230
Comprimento de corte	mm	638
Peso (sem conjunto de bateria)	kg	4,5

Reservados os direitos a alterações técnicas.

Valor de vibração

⚠ ATENÇÃO

O valor de vibração indicado foi medido com um método de ensaio padrão, podendo ser usado para comparação dos aparelhos.

O valor de vibração indicado pode ser usado numa avaliação provisória da carga.

Dependendo do tipo de utilização a que o aparelho é sujeito, as emissões de vibrações durante a utilização momentânea do aparelho podem divergir do valor total indicado.

Aparelhos com um valor de vibração de mão/braço > 2,5 m/s^2 (ver capítulo Dados Técnicos no manual de instruções)

⚠ **CUIDADO** • A utilização ininterrupta do aparelho durante várias horas pode causar dormência.

• Use luvas quentes para proteger as mãos. • Faça pausas regulares durante o trabalho.

Declaração de conformidade UE

Declaramos pelo presente que as referidas máquinas, em virtude da sua concepção e tipo de construção, bem como do modelo colocado por nós no mercado, estão em conformidade com os requisitos de saúde e segurança essenciais e pertinentes das directivas da União Europeia. Em caso de realização de alterações na máquina sem o nosso consentimento prévio, a presente declaração fica sem efeito.

Produto: Aparador de sebes

Tipo: HT 650/36 Bp

Directivas da União Europeia pertinentes

2006/42/CE (+2009/127/CE)

2014/30/UE

2011/65/UE

2000/14/CE (+2005/88/CE)

Normas harmonizadas aplicadas

EN 60745-1:2009+A11:2010

EN 60745-2-15:2009+A1:2010

EN 55014-1: 2017 + A11: 2020

EN 55014-2: 2015

EN IEC 63000: 2018

Procedimento de avaliação de conformidade aplicado

2000/14/CE: Anexo V

Nível de potência sonora dB(A)

Medido: 95,8

Garantido: 98

Os signatários actuam em nome e em procuração do Conselho de Administração.



H. Jenner

Chairman of the Board of Management



S. Reiser

Director Regulatory Affairs & Certification

Mandatário da documentação:

S. Reiser

Alfred Kärcher SE & Co. KG

Alfred-Kärcher-Str. 28 - 40

71364 Winnenden (Alemanha)

Tel.: +49 7195 14-0

Fax: +49 7195 14-2212

Winnenden, 2019/04/01

Indhold

Generelle henvisninger	51
Faregrader	51
Sikkerhedshenvisninger	51
Bestemmelsesmæssig anvendelse	53
Miljøbeskyttelse	53
Tilbehør og reservedele	53
Leveringsomfang	53
Sikkerhedsanordninger	53
Symboler på maskinen	53
Beskyttelsesdragt	54
Beskrivelse af maskinen	54
Ibrugtagning	54
Betjening	54
Transport	55
Opbevaring	55
Pleje og vedligeholdelse	55
Hjælp ved fejl	56
Garanti	56
Tekniske data	56
Vibrationsværdi	56
EU-overensstemmelseserklæring	56

Generelle henvisninger



Læs disse sikkerhedshenvisninger, denne originale driftsvejledning og de sikkerhedshenvisninger, der er vedlagt batteripakken, samt den medfølgende originale driftsvejledning til batteripakken/standardladeaggregatet, inden maskinen tages i brug første gang. Betjen maskinen i henhold til disse. Opbevar hæftet til senere brug eller til efterfølgende ejere.

Ud over henvisningerne i driftsvejledningen skal lovens generelle sikkerheds- og ulykkesforebyggelsesforskrifter overholdes.

Faregrader

⚠ FARE

- Henviser til en umiddelbar fare, der medfører alvorlige kvæstelser eller død.

⚠ ADVARSEL

- Henviser til en mulig farlig situation, der kan medføre alvorlige kvæstelser eller død.

⚠ FORSIGTIG

- Henviser til en mulig farlig situation, der kan medføre lettere kvæstelser.

BEMÆRK

- Henviser til en mulig farlig situation, der kan medføre materielle skader.

Sikkerhedshenvisninger

Under arbejder med hækkeklippere skal særlige sikkerhedsforanstaltninger og adfærderegler overholdes, da der er risiko for personskader under arbejder med hækkeklippere.

Ud over disse sikkerhedshenvisninger skal de lokale sikkerheds- og uddannelsesforskrifter (f.eks. fra myndigheder, brancheforeninger eller arbejdstilsyn) overholdes. I lokale forordninger kan anvendelsen af maskinen være tidsmæssigt begrænsede (tidspunkt på dagen eller året). Overhold de lokale bestemmelser.

Generelle sikkerhedshenvisninger for el-værktøj

⚠ ADVARSEL

- **Læs alle sikkerhedshenvisninger og anvisninger.** Der er risiko for elektrisk stød og/eller alvorlige kvæstelser, hvis sikkerhedshenvisningerne og anvisningerne ikke overholdes. **Opbevar alle sikkerhedshenvisningerne og anvisningerne til senere brug.**

Begrebet "el-værktøj", der anvendes i sikkerhedshenvisningerne, omfatter netdrevet el-værktøj (med netkabel) og batteridrevet el-værktøj (uden netkabel).

1 Sikkerhed på arbejdsstedet

- a **Hold arbejdsområdet rent og sørg for god belysning.** Rodede eller dårligt oplyste arbejdsområder kan forårsage ulykker.
- b **El-værktøjet må ikke anvendes i områder med eksplosionsfare, hvor der befinder sig brandbare væsker, gasser eller støv.** El-værktøj afgiver gnister, som kan antænde støvet eller dampene.
- c **Hold børn og andre personer væk, mens el-værktøjet anvendes.** Du kan miste kontrollen over maskinen, hvis du bliver forstyrret.

2 Elektrisk sikkerhed

- a **Tilslutningsstikket på el-værktøjet skal passe i stikdåsen.** Der må ikke foretages nogen form for ændringer på stikket. Der må ikke anvendes adapterstik sammen med jordforbundet el-værktøj. *Originale stik og passende stikdåser forringer risikoen for elektrisk stød.*
- b **Undgå kontakt med jordforbundne overflader såsom rør, radiatorer, komfurer og køleskabe.** *Risikoen for elektrisk stød øges, hvis kugten har jordforbindelse.*
- c **Udsæt ikke el-værktøj for regn eller fugt.** *Hvis der trænger vand ind i el-værktøjet, øges risikoen for elektrisk stød.*
- d **Brug ikke kablet til at løfte el-værktøjet, hænge det op eller trække stikket ud af stikdåsen.** **Hold kablet væk fra varme, olie, skarpe kanter eller bevægelige dele på maskinen.** *Beskadigede eller snoede tilslutningskabler øger risikoen for elektrisk stød.*
- e **Anvend kun forlængerkabler, der er beregnet til udendørs brug, hvis du arbejder med el-værktøjet i det fri.** *Risikoen for elektrisk stød forringes, hvis der anvendes et forlængerkabel, der er beregnet til udendørs brug.*
- f **Anvend et HFI-relæ/FI-relæ, hvis el-værktøjet anvendes i fugtige omgivelser.** *Anvendelse af et HFI-relæ/FI-relæ forringer risikoen for elektrisk stød.*

3 Personlig sikkerhed

- a **Vær opmærksom, overvej, hvad du gør, og brug din fornuft, når du arbejder med el-værktøj.** **Brug ikke el-værktøj, hvis du er træt eller er påvirket af narkotika, alkohol eller medicin.** *Et øjeblik uopmærksomhed under arbejdet med el-værktøj kan medføre alvorlige kvæstelser.*
- b **Bær personligt beskyttelsesudstyr og altid beskyttelsesbriller.** *Hvis der bæres personligt beskyttelsesudstyr, såsom støvmaske, skridsikre sikkerhedssko, beskyttelseshjelm eller høreværn, forringes risikoen for kvæstelser, afhængigt af el-værktøjets anvendelse.*

- c **Undgå, at maskinen starter utilsigtet. Kontrollér, om el-værktøjet er slået fra, inden du tilslutter strømforsyningen og/eller batteriet, løfter det op eller bærer det.** Hvis du holder fingeren på kontakten, mens du bærer el-værktøjet, eller maskinen er tændt, når strømforsyningen tilsluttes, kan det medføre ulykker.
- d **Fjern indstillingsværktøj eller skruenøgle, inden du tænder for el-værktøjet.** Et værktøj eller en nøgle, der befinder sig i roterende maskindele, kan medføre kvæstelser.
- e **Undgå unormale kroppsstillinger. Sørg for at stå fast, og sørg altid for at have ligevægt.** Således har du bedre kontrol over el-værktøjet i en uventet situation.
- f **Bær egnet tøj. Bær ikke løstsiddende tøj eller smykker.** Hold hår, tøj og handsker væk fra bevægelige dele. Løstsiddende tøj, handsker, smykker eller langt hår kan blive grebet og trukket med af bevægelige dele.
- g **Hvis der kan monteres støvudsugnings- og opsamlingsanordninger, skal du sikre dig, at disse er korrekt tilsluttet og anvendes korrekt.** Fare på grund af støv kan forringes ved anvendelse af en støvudsugning.
- 4 **Anvendelse og håndtering af el-værktøj**
- a **Undgå at overbelaste maskinen. Anvend et el-værktøj, der passer til det pågældende arbejde.** Med det passende el-værktøj arbejder du bedre og mere sikkert inden for det angivne effektivitetsområde.
- b **Brug ikke el-værktøj med defekt kontakt.** Et el-værktøj, som ikke kan tændes eller slukkes, er farligt og skal repareres.
- c **Tag stikket ud af stikdåsen og/eller fjern batteriet, inden du foretager indstillinger på maskinen, skifter tilbehørsdele eller lægger maskinen til side.** Disse sikkerhedsforanstaltninger forhindrer en utilsigtet start af el-værktøjet.
- d **Opbevar el-værktøj, der ikke anvendes, uden for børns rækkevidde. Lad ikke personer anvende maskinen, der ikke er fortrolige med det eller ikke har læst disse anvisninger.** El-værktøj er farligt, hvis det anvendes af uerfarne personer.
- e **Sørg for omhyggelig vedligeholdelse af el-værktøj. Kontrollér, om de bevægelige dele fungerer korrekt og ikke er blokeret, om dele er brækket eller beskadiget på en sådan måde, at el-værktøjet ikke fungerer korrekt.** Lad beskadigede dele repareres, inden du tager maskinen i brug. Mange uheld skyldes el-værktøj, der er dårligt vedligeholdt.
- f **Hold skæreværktøj skarpt og rent.** Ordentligt vedligeholdt skæreværktøj med skarpe skærekanter sætter sig ikke så let fast og er lettere at styre.
- g **Anvend el-værktøj, tilbehør, hjælpeværktøj etc. i overensstemmelse med anvisningerne til disse. Tag hensyn til arbejdsbetingelserne og det arbejde, der skal udføres.** Det kan medføre farlige situationer, hvis el-værktøjet anvendes til andre formål end det beregnede.
- 5 **Brug og pleje af batteripakker**
- a **Oplad kun batteripakken ladeaggregater, der er godkendt af producenten.** Ladeaggregater, som ikke er egnet til den pågældende batteripakke, kan forårsage brand.
- b **Anvend kun maskinen med en egnet batteripakke.** Det kan medføre kvæstelser og brandfare, hvis der anvendes en anden batteripakke.
- c **Hvis batteripakken ikke anvendes, skal den holdes væk fra metaliske genstande som kontorklips, mønter, nøgler, søm, skruer eller andre små metalgenstande, som kan forårsage en kortslutning.** En kortslutning kan føre til brand eller eksplosion.
- d **Under visse omstændigheder kan der vise væske ud af batteripakken. Undgå kontakt med denne væske. Vask dig grundigt med vand, hvis du kommer i kontakt med væsken. Kontakt lægen, hvis væsken kommer i kontakt med øjnene.** Batterivæske kan forårsage udslett og hudirritation.
- 6 **Service**
- a **Lad kun el-værktøj reparere af kvalificerede fagfolk og kun med originale reservedele.** På den måde opretholdes maskinens sikkerhed.

Sikkerhedshenvisninger for hækkeklippere

- **Hold alle legemsdele væk fra kniven.** Forsøg ikke at fjerne materiale, når kniven er aktiveret, eller at holde fast i materiale, der skal skæres. Fjern kun fastklemte materiale, når maskinen er slukket. Et øjeblikks uopmærksomhed ved anvendelse af hækkeklipperen kan medføre alvorlige kvæstelser.
- **Bær hækkeklipperen i grebet ved standset kniv.** Sæt altid beskyttelseskappen på under transport og opbevaring af hækkeklipperen. Forsigtig håndtering af maskinen reducerer faren for kvæstelser på grund af kniven.
- **Hold kun fast i elvæktøjet ved de isolerede grebsflader, da kniven kan komme i berøring med bøjede strømledninger.** Knivens kontakt med en spændingsførende ledning kan sætte metaldele under spænding og medføre elektrisk stød.
- **Hold dig væk fra ledninger og kabler under driften.** Under driften kan ledninger og kabler blive grebet og skilt i to af kniven.

Generelle sikkerhedsforskrifter

⚠ ADVARSEL

- **Børn og unge må ikke anvende maskinen.**
- **Dette apparat er ikke beregnet til at skulle anvendes af personer med begrænsede fysiske, sensoriske eller mentale evner eller mangel på erfaring og/eller mangel på viden.**
- **Hold børn og andre personer væk fra arbejdsområdet, når du anvender apparatet.**
- **Du må kun anvende apparatet, hvis du er i en fysisk tilstand, som giver dig mulighed for at reagere på eventuelt opståede reaktionseffekter (tilbageslag, indtrækning eller reaktionsstød), så du kan modvirke disse med dine egne kræfter.** Overhold arbejdspauserne, så du ikke bliver udmattet.

⚠ FORSIGTIG

- **Du er ansvarlig for, at apparatet anvendes på sikker vis, specielt i forbindelse med dit eget, men også andre personers helbred.**
- **Du må ikke anvende apparatet, hvis du er under påvirkning af medikamenter eller stoffer, som begrænser reaktionsevnen.** Anvend kun apparatet, når du er udhvilet og ved godt helbred.

- Hvis apparatet anvendes i længere tid, kan blodgennemstrømningen i hænderne nedsættes på grund af vibrationer. Der findes ingen generelt gældende anvendelsestid, idet denne afhænger af flere faktorer:
- Personlig tendens til dårligt blodomløb (ofte kolde fingre, fingerkløe)
- Lave omgivelsestemperaturer. Bær varme handsker for at beskytte hænderne.
- Dårlig blodgennemstrømning, fordi der holdes godt fast.
- Anvendelse uden afbrydelse er mere skadeligt, end hvis der holdes pauser.
Kontakt lægen, hvis symptomerne, f.eks. fingerkløe, kolde fingre, optræder gentagne gange ved regelmæssig, længerevarende anvendelse af apparatet.
- Der er forhøjet fare for ulykker ved dårlige vejforhold. Anvend kun apparatet, når sikkert arbejde er garanteret.
- Apparatet må ikke bruges, hvis knivklingerne er beskadigede eller er bøjede.
- Apparatet må ikke bruges, hvis det vibrerer usædvanligt eller afgiver usædvanlige lyde.
- Apparatet må ikke bruges på stiger eller ustabile undergrunde.
- Inden arbejdet kontrolleres apparatet for beskadigelser, og sørg for at skruerne på kniven er spændt stramt.
- Fare for kvæstelser på grund af fritliggende knive. Anvend kun hækkeklipperen med monteret knivbeskyttelse.

Bestemmelsesmæssig anvendelse

⚠ FARE

Ikke korrekt anvendelse

Livsfare på grund af snitsår

Anvend kun maskinen i henhold til dens formål.

- Hækkeklipperen er egnet til erhvervmæssig brug.
- Hækkeklipperen er beregnet til udendørs arbejde.
- Af sikkerhedsmæssige grunde skal hækkeklipperen altid holdes sikkert med begge hænder.
- Hækkeklipperen er kun egnet til klipning af planter, f.eks. hække og buske.
- Anvend ikke hækkeklipperen i våde omgivelser eller ved regn.
- Anvend kun hækkeklipperen i omgivelser med god belysning.
- Det er af sikkerhedsmæssige grunde forbudt at foretage ombygninger og ændringer på maskinen, der ikke er tilladt af producenten.

Enhver anden anvendelse, f.eks. at skære græs, træer eller grene, er ikke tilladt. Brugeren er ansvarlig for farer, der opstår på grund af ikke tilladt anvendelse.

Miljøbeskyttelse



Emballagen kan genbruges. Sørg for at bortskaffe emballagen miljømæssigt korrekt.



Elektriske og elektroniske maskiner indeholder værdifulde materialer, der kan genbruges, og ofte dele, såsom batterier, akku-pakker eller olie, der ved forkert håndtering eller forkert bortskaffelse kan udgøre en fare for menneskers sundhed og for miljøet. For en korrekt drift af maskinen er disse dele imidlertid nødvendige. Maskiner, der er kendetegnet med dette symbol, må ikke bortskaffes sammen med husholdningsaffaldet.

Henvisninger til indholdsstoffer (REACH)

Aktuelle oplysninger om indholdsstoffer findes på: www.kaercher.com/REACH

Tilbehør og reservedele

Anvend kun originaltilbehør og -reservedele. De er en garanti for en sikker og fejlfri drift af maskinen.

Informationer om tilbehør og reservedele findes på www.kaercher.com.

Leveringsomfang

Maskinens leveringsomfang er vist på emballagen. Kontroller ved udpakningen, om indholdet er komplet. Kontakt venligst forhandleren, hvis der mangler tilbehør eller ved transportskader.

Sikkerhedsanordninger

⚠ FORSIGTIG

Manglende eller ændrede sikkerhedsanordninger

Sikkerhedsanordninger fungerer som din beskyttelse. Sikkerhedsanordninger må aldrig ændres eller ignoreres.

Oplåsningstast

Oplåsningstasten maskinkontakt på det bagerste håndtag sikrer forhåndsbetjeningen. Oplåsningstasten blokerer maskinkontakten, og forhindrer dermed en ukontrolleret start af hækkeklipperen.

Knivbeskyttelse

Knivbeskyttelsen er en vigtig bestanddel af hækkeklipperens sikkerhedsanordninger. Der må ikke anvendes en beskadiget knivbeskyttelse, og denne skal omgænsede udskiftes.

Symboler på maskinen

	Generelt advarselssignal
	Læs driftsvejledningen og alle sikkerhedsforskrifter før ibrugtagning.
	Bær egnet øjen- og høreværn under arbejdet med maskinen.
	Fare for kvæstelser. Rør ikke ved de skarpe skæreværktøjer.
	Bær skrid- og slidsikre beskyttelseshandsker under arbejdet med maskinen.
	Fare på grund af udslyngede genstande. Hold tilskuere, især børn og husdyr, mindst 15 m væk fra arbejdsområdet.
	Udsæt ikke maskinen for regn eller fugtige forhold.



Hold altid maskinen med begge hænder.



Det garanterede lydtryksniveau, som er angivet på etiketten, er på 98.

Beskyttelsesdragt

⚠ FARE

Livsfare på grund af snitsår. Anvend egnet beskyttelsesudstyr ved arbejde med apparatet. Overhold de lokale bestemmelser vedrørende forebyggelse af ulykker.

Beskyttelseshandsker

Bær egnede beskyttelseshandsker med skærebeskyttelse under arbejdet med maskinen.

Hovedbeskyttelse

Bær en egnet beskyttelseshjelm under arbejdet med maskinen.

Bær et høreværn under arbejdet med maskinen.

Bær en egnet beskyttelsesbrille eller et helmvisir til beskyttelse mod splinter i luften.

Der kan købes beskyttelseshjelme med integreret høreværn og visir i faghandlen.

Beskrivelse af maskinen

I denne driftsvejledning beskrives det maksimale udstyr. Afhængigt af modellen er der forskel på leveringsomfanget (se emballage).

Billede se grafiksider

Figur A

- ① Ophængsøje
- ② Kniv
- ③ Håndbeskyttelse
- ④ Håndtag, foran
- ⑤ Skrue påfyldningsåbning til gearfedt
- ⑥ Typeskilt
- ⑦ Oplåsningstast batteripakke
- ⑧ Sikkerhedstaste til indstilling af skærevinkel
- ⑨ Maskinkontakt
- ⑩ Sikkerhedstast maskinkontakt
- ⑪ Håndtag, bagved
- ⑫ Hastighedskontakt
- ⑬ Øje til ophængning af bæreramme (ekstraudstyr)
- ⑭ Knivbeskyttelse
- ⑮ *Batteripakke Battery Power+ 36V
- ⑯ *Hurtiglader Battery Power+ 36V

* option

Batteripakke

Maskinen kan anvendes med en 36 V Kärcher Battery Power+ batteripakke.

Ibrugtagning

⚠ ADVARSEL

Ukontrolleret start

Livsfare på grund af snitsår

Ved alle forberedende foranstaltninger skal batteriet tages ud af maskinen.

Isætning af batteriet

BEMÆRK

Snavsede kontakter

Skader på apparat og batteri

Kontrollér batteriholderen og kontakterne for snavs inden isætning, og rengør dem eventuelt.

Obs

Anvend kun batterier, der er helt opladt.

Figur B

1. Skub batteriet ind i holderen, til det går tydeligt i indgreb.

Anvendelse af bærerammen (ekstraudstyr)

En bæreramme kan lette arbejdet med maskinen.

1. Hægt bærerammens krog i øjet på maskinen

Figur C

Betjening

Vi anbefaler, at førstegangsbrugere inden arbejdet med hækkeklipperen instrueres af en erfaren person, og øver håndtering og teknikker.

Grundlæggende betjening

1. Kontrollér materiale for fremmedlegemer som papir, folie eller ståltråd og fjern det i givet fald.
2. Afmontér knivbeskyttelsen.
3. Hold fast i hækkeklipperen med begge hænder.

Start af maskinen

1. Tryk på oplåsningstasten maskinkontakt.

Figur D

2. Tryk på maskinkontakten. Apparatet starter.
3. Slip maskinkontakten. Maskinen stopper.

Hastighedsregulering

Maskinen er udstyret med en hastighedsregulering.

1. Indstil den ønskede knivhastighed med hastighedskontakten.

Figur E

Arbejdsteknikker

Obs

Du opnår et ensartet snit med en retningssnor.

1. Tænd maskinen og før den hen til materialet.
 2. Blade og grene klippes med en svingende bevægelse.
- Figur F
3. Ved tykkere grene udføres en savbevægelse, men stik ikke ind i planten.
 4. Buske og hække klippes nedfra og op.
 5. Ved klipping af spidser udføres en bred svingbevægelse, og kniven hældes samtidigt en smule på skrå.
 6. Til klipping af lave planter, som bunddække holdes kniven vandret.

Drejning af greb

Det bagerste greb kan drejes for at kunne arbejde komfortabelt på lodrette flader.

1. Træk oplåsningstasten håndtag opad.

Figur G

2. Drej håndtaget til den ønskede position til det kan høres, at det går i hak.

Udtagning af batteriet

⚠ ADVARSEL

Ukontrolleret start

Risiko for tilskadekomst

Tag batteripakken ud af apparatet under pauser og før service- og vedligeholdelsesarbejde.

Figur H

1. Tryk på oplåsningstasten i retning batteri.
2. Tryk oplåsningstasten ind.
3. Tag batteriet ud af maskinen.

Transport

⚠ FORSIGTIG

Manglende overholdelse af vægten

Fare for kvæstelser og beskadigelse

Vær opmærksom på maskinens vægt ved transporten.

⚠ FORSIGTIG

Ukontrolleret start

Snitsår

Tag batteriet ud af maskinen inden transporten.

Transportér kun hækkeklipperen med monteret knivbeskyttelse.

Fastgør maskinen under transport, så den ikke kan bevæge sig eller falde ned.

Opbevaring

⚠ FORSIGTIG

Manglende overholdelse af vægten

Fare for kvæstelser og beskadigelse

Vær opmærksom på maskinens vægt ved opbevaring.

⚠ FORSIGTIG

Ukontrolleret start

Snitsår

Tag batteriet ud af maskinen inden opbevaringen.

Opbevar kun hækkeklipperen med monteret knivbeskyttelse.

Maskinen må kun opbevares indendørs.

Maskinen kan opbevares hængende ved hjælp af et op-hængsøje. Knivbeskyttelsen har en udsparring på dette sted.

Figur I

Pleje og vedligeholdelse

⚠ FORSIGTIG

Ukontrolleret start

Snitsår

Tag batteriet ud af maskinen før alle arbejder på maskinen.

⚠ FORSIGTIG

Fare for tilskadekomst på grund af skarpe knive

Bær beskyttelsesbriller og beskyttelseshandsker ved alle arbejder på maskinen.

Rengøring af maskinen

BEMÆRK

Ukorrekt rengøring

Skader på maskinen

Rengør maskinen med en fugtig klud.

Anvend ikke aggressive rengøringsmidler med opløsningsmidler.

Dyp ikke maskinen i vand.

Rengør ikke maskinen med en slange- eller højtryksvandsstråle.

Figur J

1. Lad maskinen køle af.
2. Befri kniv og motorkabinnet for planterester og snavs med en børste.
3. Rengør maskinens ventilationsåbninger med en børste.

Kontrol af knivens forskrunding

⚠ FORSIGTIG

Løst forskrunding

Snitsår på grund af ukontrolleret bevægelse med kniven

Kontrollér regelmæssigt, at knivens forskrunding sidder godt fast.

Figur K

1. Kontrollér, at skruerne/møtrikkerne sidder godt fast.
2. Spænd løsnede skruer/møtrikker.

Oliering af knivklingerne

For at opretholde knivkvaliteten bør knivklingerne smøres med olie efter hver anvendelse.

Obs

Du opnår et godt resultat ved anvendelse af tyndtflydende maskinolie eller sprøjteolie.

Figur L

1. Læg maskinen på et jævnt underlag.
2. Påfør olie på knivklingernes overside.

Slibning af knivklingerne

Obs

Fjern ved slibningen så lidt materiale som muligt, og oprethold klingetandens oprindelige vinkel.

⚠ FORSIGTIG

Skarpe knive

Snitsår

Bær egnede beskyttelseshandsker ved slibning af knivklingerne.

1. Fastspænd kniven i et skruestik.
2. Slib den fritliggende side af klingens tænder med en fil.
3. Skub kniven forsigtigt videre med hånden, indtil de klingetænder, der ikke er slebet, bliver tilgængelige.
4. Slib den fritliggende side af klingens tænder med en fil.

Smøring

Obs

Overhold det smøreinterval, der er angivet på maskinen, for at øge maskinens levetid og for at forhindre for tidlige defekter.

1. Fjern stjerneskruen.

Figur M

2. Tryk gearfedtet ind i åbningen med en fedtpistol.
3. Fjern evt. overskydende gearfedt.
4. Spænd stjerneskruen.

Hjælp ved fejl

Fejl skyldes ofte enkle årsager, som du selv kan afhjælpe ved hjælp af følgende oversigt. I tvivlstilfælde eller ved fejl, der ikke nævnes her, skal du kontakte den autoriserede kundeservice.

Jo ældre batteripakken er, desto mere forringes dens kapacitet – også på trods af omhyggelig pleje, og selv i fuldt opladet tilstand kan den fulde driftstid ikke opnås længere. Dette er dog ikke nogen mangel eller fejl.

Fejl	Årsag	Afhjælpning
Maskinen starter ikke	Batteripakken er ikke sat korrekt i.	● Skub batteripakken ind i holderen, til den går i indgreb.
	Batteripakke er tom.	● Oplad batteripakken.
	Batteripakken er defekt.	● Udskift batteripakken.
Maskinen stopper under drift	Kniv blokeret af materiale.	● Fjern materialet fra kniven.
	Batteriet er overophedet	● Afbryd arbejdet og vent til batteritemperaturen ligger i det normale område.
	Motoren er overophedet	● Afbryd arbejdet og lad motoren afkøle.

Garanti

I de enkelte lande gælder de af vore forhandlere fastlagte garantibetingelser. Eventuelle fejl på maskinen afhjælpes gratis inden for garantien, såfremt fejlen kan tilskrives en materiale- eller produktionsfejl. Hvis du ønsker at gøre garantien gældende, bedes du henvende dig til sin forhandler eller nærmeste kundeservice medbringende kvittering for købet. (Se adressen på bagsiden)

Tekniske data

		HT 650/ 36 Bp
Effektdata maskine		
Driftsspænding	V	36
Tomgangsomsdrejningstal (indstilling høj)	/min	3200
Tomgangsomsdrejningstal (indstilling lav)	/min	2800
Diameter materiale (maks.)	mm	33
Beregnete værdier i henhold til EN 60745-1, EN 60745-2-15		
Lydtryksniveau L_{pA}	dB(A)	87,8
Usikkerhed K_{pA}	dB(A)	1,6
Lydeffektniveau L_{WA}	dB(A)	95,8
Usikkerhed K_{WA}	dB(A)	1,6
Hånd-arm-vibrationsværdi forreste håndtag	m/s^2	0,7
Hånd-arm-vibrationsværdi bagerste håndtag	m/s^2	0,5
Usikkerhed K	m/s^2	1,5
Mål og vægt		
Længde x bredde x højde	mm	1130 x 270 x 230
Skærelængde	mm	638
Vægt (uden batteripakke)	kg	4,5

Der tages forbehold for tekniske ændringer.

Vibrationsværdi

⚠ ADVARSEL

Den angivne vibrationsværdi blev målt med en standard testning og må anvendes til sammenligning af maskiner.

Den angivne vibrationsværdi må anvendes i en foreløbig vurdering af belastningen.

Afhængigt af hvilken måde maskinen anvendes på, kan svingningsemissionen i løbet af den aktuelle anvendelse af maskinen afvige fra den angivne samlede værdi.

Apparater med en hånd-arm vibrationsværdi > 2,5 m/s^2 (se kapitlet Tekniske data i driftsvejledningen)

⚠ **FORSIGTIG** • Flere timers uafbrudt anvendelse af apparatet kan medføre følelsesløshed. • Bær varme handsker for at beskytte hænderne. • Indlæg regelmæssige arbejds pauser.

EU-overensstemmelseserklæring

Hermed erklærer vi, at nedenstående maskine på grund af sin udformning og konstruktion i den udførelse, i hvilken den sælges af os, overholder EU-direktivernes relevante, grundlæggende sikkerheds- og sundhedsmæssige krav. Hvis maskinen ændres uden aftale med os, mister denne attest sin gyldighed.

Produkt: Hækkeklipper

Type: HT 650/36 Bp

Relevante EU-direktiver

2006/42/EF (+2009/127/EF)

2014/30/EU

2011/65/EU

2000/14/EF (+2005/88/EF)

Anvendte harmoniserede standarder

EN 60745-1:2009+A11:2010

EN 60745-2-15:2009+A1:2010

EN 55014-1: 2017 + A11: 2020

EN 55014-2: 2015

EN IEC 63000: 2018

Anvendt overensstemmelsesvurderingsproces

2000/14/EF: Tillæg V

Lydeffektniveau dB(A)

Målt: 95,8

Garanteret: 98

Underskrivningen handler på bestyrelsens vegne og med dennes fuldmagt.

Dokumentationsbefuldmægtiget:

S. Reiser
Alfred Kärcher SE & Co. KG
Alfred-Kärcher-Str. 28 - 40
71364 Winnenden (Germany)
Tlf.: +49 7195 14-0
Fax: +49 7195 14-2212
Winnenden, 2019/04/01

Indhold

Generelle merknader.....	57
Risikonivå.....	57
Sikkerhetsanvisninger.....	57
Forskriftsmessig bruk.....	59
Miljøvern.....	59
Tilbehør og reservedeler.....	59
Leveringsomfang.....	59
Sikkerhetsinnretninger.....	59
Symboler på apparatet.....	59
Verneklær.....	60
Beskrivelse av apparatet.....	60
Igangsetting.....	60
Betjening.....	60
Transport.....	61
Lagring.....	61
Pleie og vedlikehold.....	61
Bistand ved feil.....	62
Garanti.....	62
Tekniske data.....	62
Vibrasjonsverdi.....	62
EU-samsvarserklæring.....	62

Generelle merknader



Før du tar i bruk apparatet første gang, må du lese og følge sikkerhetshenvisningene, den originale bruksanvisningen, de vedlagte sikkerhetshenvisningene for batteripakken og den vedlagte originale bruksanvisningen for batteripakken/standardladeren. Følg anvisningene. Oppbevar heftene til senere bruk eller for annen eier. I tillegg til instruksene i denne bruksanvisningen må du ta hensyn til de generelle forskrifter vedrørende sikkerhet og forebygging av ulykker.

Risikonivå

⚠ FARE

- Anvisning om en umiddelbar truende fare som kan føre til store personskader eller til død.

⚠ ADVARSEL

- Anvisning om en mulig farlig situasjon som kan føre til store personskader eller til død.

⚠ FORSIKTIG

- Anvisning om en mulig farlig situasjon som kan føre til mindre personskader.

OBS

- Anvisning om en mulig farlig situasjon som kan føre til materielle skader.

Sikkerhetsanvisninger

Iverksett spesielle sikkerhetstiltak og ta spesielle forholdsregler når du arbeider med hekksaker. Det er risiko for personskader i forbindelse med arbeid med hekksaker.

Supplerende til disse sikkerhetsanvisningene må de landsspesifikke sikkerhets- og utdannelsesforskriftene, for eksempel fra myndigheter, fagforeninger eller sosiale instanser, følges. Bruken av apparatet kan være tidsbegrenset gjennom lokale forskrifter (dags- eller årstid). Følg de lokale forskriftene.

Generelle sikkerhetsanvisninger elektroverktøy

⚠ ADVARSEL

- **Les alle sikkerhetsanvisninger og anvisninger.** Mislighold når det gjelder å overholde sikkerhetsanvisningene og anvisningene kan forårsake elektrisk støt og/eller alvorlige personskader. **Oppbevar alle sikkerhetsanvisninger og anvisninger for fremtiden.**

Begrepet «elektroverktøy» som er brukt i sikkerhetsanvisningene refererer til ledningsdrevne elektroverktøy (med strømledning) og batteridrevne elektroverktøy (uten strømledning).

1 Sikkerhet på arbeidsplassen

- a **Hold arbeidsområdet rent og godt opplyst.**

Rot og ikke opplyste arbeidsområder kan føre til uhell.

- b **Arbeid ikke med elektroverktøyet i eksplosjonsfarlige omgivelser der det finnes seg brennbare væsker, gasser eller støv.** Elektroverktøy kan generere gnister som kan antenne støvet eller dampen.

- c **Hold barn og andre personer unna elektroverktøyet under bruk.** Distraksjoner kan føre til at du mister kontrollen over apparatet.

2 Elektrisk sikkerhet

- a **Tilkoblingsstøpelet til elektroverktøyet må passe i stikkkontakten.** Støpelet skal ikke endres på noe vis. Ikke bruk adapter sammen med jordede elektroverktøy. Uforandrede støpsler og egnede stikkontakter reduserer risikoen for elektrisk støt.

- b **Unngå kroppskontakt med jordede overflater som rør, varmeenheter, komfyrer og kjøleskap.** Det er økt risiko for elektrisk støt hvis kroppen er jordet.

- c **Hold elektroverktøyet unna regn eller fuktighet.** Hvis det trenger vann inn i elektroverktøy, økes risikoen for elektrisk støt.

- d **Ikke misbruk ledningen til å bære eller henge opp enheten eller trekke ut støpelet fra stikkkontakten.** Hold ledningen unna varme, olje, skarpe kanter eller bevegelige apparatdeler. Skadde eller vikledde tilkoblingsledninger øker risikoen for elektrisk støt.

- e **Hvis du arbeider med elektroverktøy uten dørs, må du kun bruke skjøteledninger som er egnet for bruk utendørs.** Bruk av skjøteledninger egnet for bruk utendørs reduserer risikoen for elektrisk støt.

- f **Hvis det ikke kan unngås at elektroverktøyet brukes i fuktige omgivelser, må du bruke en jordfeilbryter.** Bruk av jordfeilbryter reduserer risikoen for elektrisk støt.

3 Personers sikkerhet

- a **Vær oppmerksom, følg med på hva du gjør, og vær fornøftig i arbeidet med et elektroverktøy. Ikke bruk et elektroverktøy dersom du er trøtt eller påvirket av narkotiske midler, alkohol eller medikamenter.** *Et øyeblikks uoppmerksomhet ved bruken av det elektroverktøy kan føre til alvorlige skader.*
 - b **Bruk personlig verneutstyr, og bruk alltid vernebriller.** *Bruk av personlig verneutstyr, som støvmaske, sklisikre sikkerhetssko, beskyttelseshjelm eller hørselsvern, alt etter type bruk av elektroverktøyet, reduserer risikoen for skader.*
 - c **Unngå utilsiktet igangsetting.** *Sørg for at elektroverktøyet er slått av før du kobler det til strømforsyningen og/eller kobler til batteriet, tar det ut eller bærer det. Hvis du har fingeren på bryteren når du bærer elektroverktøyet eller det er koblet til strømforsyningen, kan det føre til ulykker.*
 - d **Fjern innstillingsverktøy eller skrujern før du slår på elektroverktøyet.** *Et verktøy eller en nøkkel som befinner seg i en roterende apparatdel, kan føre til personskader.*
 - e **Unngå en unormal kroppsholdning.** *Sørg for å stå sikkert og hold likevekten til enhver tid. Da kan du kontrollere elektroverktøyet bedre i uventede situasjoner.*
 - f **Bruk egnete klær.** *Ikke bruk romslige klær eller smykker. Hold hår, klær og hansker unna deler som beveger seg. Løstlittende klær, hansker, smykker eller langt hår kan trekkes inn av deler som beveger seg.*
 - g **Hvis det kan monteres støvavtrekk og -opp-samlingsinnretninger, må du påse at disse er koblet til og brukes riktig.** *Bruk av støvavtrekk kan redusere faren fra støv.*
- 4 **Bruk og behandling av elektroverktøy**
- a **Ikke overbelast apparatet.** *Bruk riktig elektroverktøy for arbeidet. Med egnet elektroverktøy arbeider du bedre og sikrere i det angitte ytelsesområdet.*
 - b **Ikke bruk elektroverktøy med defekt bryter.** *Et elektroverktøy som ikke lenger kan slås på eller av, er farlig og må repareres.*
 - c **Trekk støpselet ut av stikkkontakten og/eller fjern batteriet før du foretar apparatinnstillinger, skifter tilbehørsdeler eller legger bort apparatet.** *Disse forsiktighetstiltakene forhindrer utilsiktet oppstart av elektroverktøyet.*
 - d **Oppbevar elektroverktøy som ikke er i bruk utenfor barns rekkevidde.** *Ikke la personer bruke apparatet hvis de ikke er kjent med det eller har lest denne bruksanvisningen. Elektroverktøy er farlige hvis de brukes av uerfarne personer.*
 - e **Stell nøye med elektroverktøyet.** *Kontroller at bevegelige deler fungerer uten problemer og ikke sitter i klem, om deler er brukt eller ødelagt, eller så skadet at elektroverktøyet funksjon påvirkes. Få skadde deler reparert før apparatet brukes igjen. Mange ulykker skyldes dårlig vedlikeholdt elektroverktøy.*
 - f **Hold kutteverktøy skarpe og rene.** *Godt pleide kutteverktøy med skarpe kuttelanker setter seg sjeldnere i klem og er lettere å fane.*
 - g **Bruk elektroverktøy, tilbehør, bruksverktøy osv. i henhold til denne bruksanvisningen. Ta**

hensyn til arbeidsbetingelsene og oppgaven som skal utføres. *Bruk av elektroverktøy til andre formål enn det de er tiltenkt, kan føre til farlige situasjoner.*

5 Bruk og pleie av batteriet

- a **Batteriet skal kun lades med ladere som er godkjent av produsenten.** *Ladere som ikke er egnet for tilsvarende batteri, kan føre til brann.*
- b **Bruk apparatet kun med et egnet batteri.** *Bruk av andre batterier kan føre til personskader eller brann.*
- c **Når batteriet ikke er i bruk, må det holdes unna metalliske gjenstander som kontorstifter, mynter, nøkler, spiker, skruer eller andre små metallgjenstander som kan forårsake kortslutning.** *Kortslutning kan føre til brann eller eksplosjon.*
- d **Under visse omstendigheter kan det lekke væske ut av batteriet.** *Unngå kontakt med denne væsken. Hvis du kommer i kontakt med væsken, må du skylle grundig med vann. Hvis du får væsken i øynene, må du oppsøke lege umiddelbart. Batterivæske kan forårsake utslett og brannskår på huden.*

6 Service

- a **La elektroverktøyet kun bli reparert av kvalifiserte fagfolk og kun med originale reservedeler.** *Da garanteres det at sikkerheten til apparatet opprettholdes.*

Hold kroppsdeler borte fra apparatet

- **Hold alle kroppsdeler borte fra knivbladet.** *Ikke prøv å fjerne skjæremateriale fra en kniv i bevegelse eller å holde materialet som skal kuttes fast. Fastklemt skjæremateriale skal kun fjernes når apparatet er slått av. Et uoppmerksomt øyeblikk når du bruker hekksaksen kan føre til alvorlige personskader.*
- **Hekksaksen skal kun bæres etter håndtaket når kniven er i ro.** *Ved transport eller oppbevaring av hekksaksen må du alltid ta på beskyttelsesdekslet. Forsiktig håndtering av apparatet gjør faren for kuttskader mindre.*
- **Elektroverktøy skal bare holdes i de isolerte gripeflatene, ettersom skjæreknivene kan komme i kontakt med skjulte strømledninger.** *Dersom knivbladet kommer i kontakt med en strømførende ledning kan apparatdelene bli satt under spenning og det kan føre til elektrisk støt.*
- **Hold deg unna ledninger og kabler i arbeidsområdet under drift.** *Under drift kan ledninger og kabler hekte seg i skjæreknivene og kappes.*

Generelle sikkerhetsanvisninger

⚠ ADVARSEL

- **Barn og ungdom må ikke bruke apparatet.**
- **Apparatet skal ikke brukes av personer med innskrenkede fysiske, sensoriske eller intellektuelle evner eller personer som mangler erfaring og / kunnskap.**
- **Hold barn og andre personer borte fra arbeidsområdet når du bruker apparatet.**
- **Apparatet må kun brukes hvis du er i god fysisk stand, slik at du kan reagere på eventuelle reaksjoner som opptrer (tilbakeslag, inntrekking eller tilbakestøting) og kan formidle disse med fysisk kraft.** *Overhold arbeidspausene for å unngå utmattelse.*

⚠ **FORSIKTIG**

- Du er ansvarlig for sikker bruk av apparatet, særlig med hensyn til egen og andres helse.
 - Apparatet må ikke drives av personer som er påvirket av medikamenter eller narkotika som innskrenker reaksjonsevnen. Bruk kun apparatet når du er utvilt og frisk.
 - Dersom apparatet brukes lenge kan det oppstå problemer med blodmløpet i hendene pga. vibrasjonene. En generell brukstid kan ikke fastsettes, da denne er avhengig av flere faktorer:
 - Personlig anlegg til dårlig blodmløp (stadig kalde fingre, kribling i fingrene).
 - Lav omgivelsestemperatur. Bruk varme hansker for å beskytte hendene.
 - For fast grep reduserer sirkulasjonen.
 - Uavbrutt arbeid er mer ugunstig enn arbeid med innlagte pauser.
- Ved regelmessig, vedvarende bruk av apparatet og gjentatt forekomst av symptomene, som v.eks. Kribling i fingrene, bør du oppsøke lege.
- Økt fare for ulykker ved dårlig vær. Bruk kun apparatet når du kan arbeide sikkert.
 - Ikke bruk apparatet hvis knivbladene er skadet eller bøyd.
 - Ikke bruk apparatet hvis det vibrerer uvanlig eller det gir fra seg uvanlige lyder.
 - Ikke bruk apparatet på stiger eller ustabil grunnlag.
 - Før bruk må apparatet kontrolleres for skade og du må kontrollere at skruene er strammet på kniven.
 - Fare for skade hvis knivene ligger fritt. Bruk hekksaksen kun med påsatt knivbeskyttelse.

Forskriftsmessig bruk

⚠ **FARE**

Ikke forskriftsmessig bruk

Livsfare pga. kuttskader

Bruk apparatet slik det er tiltenkt.

- Hekksaksen er ikke beregnet for kommersiell bruk.
- Hekksaksen er ment for arbeid utendørs.
- Av sikkerhetsårsaker må hekksaksen alltid holdes sikkert med begge hender.
- Hekksaksen er bare egnet til klipping av planter, f.eks. hekker og busker.
- Hekksaksen må ikke brukes i våte omgivelser eller når det regner.
- Hekksaksen må bare brukes i godt opplyste omgivelser.
- Modifikasjoner og endringer som ikke er godkjent av produsenten, er av sikkerhetsårsaker ikke tillatt.

All annen bruk, f.eks. klipping av gress, trær eller grener, er forbudt. Brukeren er ansvarlig for farer som oppstår grunnet feil bruk.

Miljøvern



Materialet i emballasjen kan resirkuleres. Kvitt deg med emballasjen på miljøvennlig måte.



Elektriske og elektroniske apparater inneholder verdifulle resirkulerbare materialer og ofte deler batterier, batteripakker eller olje. Disse kan utgjøre en potensiell fare for helse og miljø ved feil bruk eller feil avfallsbehandling. Disse delene er imidlertid nødvendige for korrekt drift av apparatet. Apparatet merket med dette symbolet skal ikke kastes i husholdningsavfallet.

Anvisninger om innhold (REACH)

Aktuell informasjon om stoffene i innholdet finner du under: www.kaercher.com/REACH

Tilbehør og reservedeler

Bruk bare originalt tilbehør og originale reservedeler; de garanterer for en sikker og problemfri drift av apparatet. Informasjon om tilbehør og reservedeler finner du på www.kaercher.com.

Leveringsomfang

Apparatets leveringsomfang er vist på emballasjen. Kontroller at innholdet i pakken er komplett når du pakker ut. Manglende tilbehør eller transportskader skal meldes til forhandleren.

Sikkerhetsinnretninger

⚠ **FORSIKTIG**

Manglende eller endrede sikkerhetsinnretninger

Sikkerhetsinnretningene tjener til din egen sikkerhet.

Du må aldri forandre eller omgå sikkerhetsinnretninger.

Låseknapp



Låseknappen for apparatbryteren på det bakre håndtaket gjør tohåndsbehandling sikker. Låseknappen blokkerer apparatbryteren og forhindrer at hekksaksen starter ukontrollert.

Knivbeskyttelse

Knivbeskyttelsen er en viktig komponent i sikkerhetsinnretningene på hekksaksen. En skadet knivbeskyttelse må ikke brukes lenger og må umiddelbart skiftes ut.

Symboler på apparatet

	Generelle varselstegn
	Les bruksanvisningen og alle sikkerhetsanvisningene før du tar i bruk produktet.
	Bruk passende øye- og hørselsvern under arbeidet med apparatet.
	Fare for personskader. Ikke bærer de skarpe skjæreverktøyene.
	Bruk sklisikre og slitesterke hansker ved arbeid med apparatet.
	Fare på grunn av gjenstander som slynnes ut. Hold tilskuere, særlig barn og kjæledyr, minst 15 m unna arbeidsområdet.
	Ikke utsett apparatet for regn eller fuktige omgivelser.

	Hold apparatet alltid med begge hender.
	Det garanterte lydtryknivået angitt på etiketten er på 98.

Verneklær

⚠ FARE

Livsfare pga. kuttskader. Bruk egnede verneklær når du arbeider med apparatet. Følg lokale forskrifter om forebyggelse av ulykker.

Vernehansker

Bruk egnede vernehansker med skjærebekyttelse ved arbeid med apparatet.

Hodevern

Bruk en egnet hjelm under arbeid med apparatet.

Bruk hørselsvern under arbeid med apparatet.

Bruk egnede vernebriller eller hjelmvisir som beskyttelse mot splinter som slynges rundt.

Sikkerhetshjelmer med integrert hørselsvern og visir fås i faghandel.

Beskrivelse av apparatet

I denne bruksanvisningen beskrives maksimalt utstyr. Alt etter modell kan det være ulike leveringsomfang (se emballasjen).

Bilde, se grafikksider

Figur A

- ① Opphengshull
- ② Kniv
- ③ Håndvern
- ④ Håndtak foran
- ⑤ Skruer for påfylling av girfett
- ⑥ Typeskilt
- ⑦ Låseknapp batteripakke
- ⑧ Utløserbryter for innstilling av skjærevinkelen
- ⑨ Apparatbryter
- ⑩ Låseknapp apparatbryter
- ⑪ Håndtak bak
- ⑫ Hastighetsbryter
- ⑬ Bøyle for oppheng av bæresele (ekstrautstyr)
- ⑭ Knivbeskyttelse
- ⑮ *Batteripakke Battery Power+ 36 V
- ⑯ *Hurtiglader Battery Power+ 36 V

* ekstrautstyr

Batteripakke

Apparatet kan drives med en 36 V Kärcher Battery Power+ batteripakke.

Igangsetting

⚠ ADVARSEL

Ukontrollert start

Livsfare på grunn av kuttskader

Ta batteriet ut av apparatet ved alle forberedende tiltak.

Sette inn batteriet

OBS

Skitne kontakter

Skader på apparatet og batteriet

Kontroller at batteriholderen og kontaktene er rene før batteriet settes inn. Rengjør om nødvendig.

Merknad

Bruk bare fulladede batterier.

Figur B

1. Skyv batteriet inn i holderen til det smekker hørbart på plass.

Bruke bæresele (ekstrautstyr)

En bæresele kan brukes til å gjøre arbeidet med apparatet enklere.

1. Fest kroken på bæreselen til bøylene på apparatet

Figur C

Betjening

Det anbefales at personer som bruker produktet for første gang, får opplæring av en erfaren person og øver på håndtering og teknikker.

Grunnleggende betjening

1. Kontroller skjærematerialet for fremmedlegemer som papir, folie eller ledninger, og fjern dem om nødvendig.
2. Fjern knivbeskyttelsen.
3. Hold heksaksen godt fast med begge hender.

Slå på apparatet

1. Trykk på låseknappen for apparatbryteren.

Figur D

2. Trykk på apparatbryteren. Apparatet starter.
3. Slipp apparatbryteren. Apparatet stopper.

Hastighetsregulering

Apparatet har hastighetsregulering.

1. Still inn ønsket knivhastighet med hastighetsbryteren.

Figur E

Arbeidsteknikker

Merknad

Med en rettesnor får du et jevnt snitt.

1. Slå på apparatet og før den mot skjærematerialet.
 2. Klipp blader og tynne kvister med en pendelbevegelse.
- Figur F**
3. Utfør en sagebevegelse på tykkere greiner, men ikke stikk den inn i planten.
 4. Klipp busker og hekker nedenfra og opp.
 5. Ved klipping av topper utfører du vide svingebevegelser samtidig som kniven holdes litt på skrå.
 6. For å klippe lave planter som for eksempel bunn-dekkende planter, holder du kniven vannrett.

Dreie på håndtaket

For komfortabelt arbeid på loddrette flater, er det mulig å dreie det bakre håndtaket.

1. Trekk låseknappen for håndtaket oppover.

Figur G

2. Dreie håndtaket i ønsket posisjon til du hører at det smekker i lås.

Ta ut batteriet

⚠ ADVARSEL

Ukontrollert start

Fare for personskader

Ta batteriet ut av apparatet når det ikke er i bruk, samt før reparasjons- og vedlikeholdsarbeid.

Figur H

1. Trykk låseknappen mot batteriet.
2. Trykk låseknappen inn.
3. Ta batteriet ut av apparatet.

Transport

⚠ FORSIKTIG

Ved ignorering av vekten

Fare for personskader og materielle skader

Ta hensyn til apparatets vekt under transport.

⚠ FORSIKTIG

Ukontrollert start

Kuttskader

Ta batteriet ut av apparatet før transport.

Transporter hekksaksen kun med påsatt knivbeskyttelse.

Sikre apparatet slik at det ikke kan bevege seg eller falle ned under transporten.

Lagring

⚠ FORSIKTIG

Ved ignorering av vekten

Fare for personskader og materielle skader

Ta hensyn til apparatets vekt ved lagring.

⚠ FORSIKTIG

Ukontrollert start

Kuttskader

Ta batteriet ut av apparatet før lagring.

Lagre hekksaksen kun med påsatt knivbeskyttelse.

Apparatet skal kun lagres innendørs.

Apparatet kan lagres hengende ved hjelp av et opphengshull. Knivbeskytteren har en utsparring på dette punktet.

Figur I

Pleie og vedlikehold

⚠ FORSIKTIG

Ukontrollert start

Kuttskader

Ta batteriet ut av apparatet før alt arbeid på apparatet.

⚠ FORSIKTIG

Fare for personskader på grunn av skarpe kniver

Bruk vernebriller og vernehansker ved alt arbeid på apparatet.

Rengjøring av apparatet

OBS

Feil rengjøring

Skade på apparatet

Rengjør apparatet med en fuktig klut.

Ikke bruk noen rengjøringsmidler som inneholder løsningsmidler.

Dypp aldri apparatet ned i vann.

Ikke rengjør apparatet med slange- eller høytrykksvannstråle.

Figur J

1. La apparatet avkjøles.
2. Fjern planterester og smuss fra kniv og motorhus med en børste.
3. Rengjør ventilasjonsåpninger til apparatet med en børste.

Kontrollere skruforbindelsene på kniven

⚠ FORSIKTIG

Løse skruforbindelser

Kuttskader på grunn av ukontrollerte knivbevegelser

Kontroller regelmessig at knivens skruforbindelser er stramme.

Figur K

1. Kontroller at skruene/mutrene sitter godt fast.
2. Trekk til skruer/mutre som har løsnet.

Olje knivbladene

For å beholde knivkvaliteten bør knivbladene oljes etter hver bruk.

Merknad

Du får et svært godt resultat hvis du bruker en tyntflytende maskinolje eller sprayolje.

Figur L

1. Legg apparatet ned på et jevnt underlag.
2. Påfør olje på oversiden av knivbladene.

Slipe knivbladene

Merknad

Fjern så lite materiale som mulig og behold den opprinnelige vinkelen på tennene når du filer.

⚠ FORSIKTIG

Skarp kniv

Kuttskader

Når du sliper knivbladene må du bruke vernehansker.

1. Fest kniven i en skruestikke.
2. Slip den tilgjengelige siden av tennene med en fil.
3. Skyv kniven forsiktig videre for hånd til de uslippede tennene blir tilgjengelige.
4. Slip den tilgjengelige siden på alle tennene med en fil.

Smøring

Merknad

Overhold smøreintervallet som er spesifisert på apparatet. Dette forlenger apparatets levetid og forhindrer defekter før tiden.

1. Fjern stjerneskruen.

Figur M

2. Trykk girfettet inn i åpningen med en fettpistol.
3. Fjern ev. overflødig girfett.
4. Trekk til stjerneskruen.

Bistand ved feil

Feil har oftest enkle årsaker som du selv kan utbedre ved hjelp av følgende oversikt. I tvilstilfeller, eller ved driftsforstyrrelser som ikke er nevnt her, kan du kontakte vår autoriserte kundeservice.

Batteripakkens kapasitet forringes ved tiltagende alder, også ved god pleie. Batteripakken vil derfor ikke oppnå full driftstid selv om den er helt oppladet. Dette er ikke en feil.

Feil	Årsak	Utbedring
Apparatet starter ikke	Batteriet er ikke satt riktig inn.	● Skyv batteriet inn i holderen til det klikker på plass.
	Batteriet er tomt.	● Lad opp batteriet.
	Batteriet er defekt.	● Skift ut batteriet.
Apparatet stopper under drift	Kniven er blokkert av skjæremateriale.	● Fjern planterester fra kniven.
	Batteriet er overopphetet	● Avbryt arbeidet og vent til batteritemperaturen er i normalområdet.
	Motoren er overopphetet	● Avbryt arbeidet og la motoren avkjøles.

Garanti

Vår ansvarlige salgsorganisasjon for det enkelte land har utgitt garantibetingelsene som gjelder i det aktuelle landet. Eventuelle feil på apparatet repareres gratis i garantitiden dersom disse kan føres tilbake til material- eller produksjonsfeil. Ved behov for garantireparasjoner, vennligst henvend deg med kjøpskvitteringen til din forhandler eller nærmeste autoriserte kundeservice. (Se adresse på baksiden)

Tekniske data

		HT 650/ 36 Bp
Effektspesifikasjoner apparat		
Driftsspennning	V	36
Tomgangsturtall (innstilling høy)	/min	3200
Tomgangsturtall (innstilling lav)	/min	2800
Diameter skjæremateriale (maks.)	mm	33
Registrerte verdier iht. NEK EN 60745 -1, NEK EN 60745-2-15		
Lydtrykknivå L_{pA}	dB(A)	87,8
Usikkerhet K_{pA}	dB(A)	1,6
Lydeffektnivå L_{WA}	dB(A)	95,8
Usikkerhet K_{WA}	dB(A)	1,6
Hånd-arm-vibrasjonsverdi fremre håndtak	m/s^2	0,7
Hånd-arm-vibrasjonsverdi bakre håndtak	m/s^2	0,5
Usikkerhet K	m/s^2	1,5
Mål og vekt		
Lengde x bredde x høyde	mm	1130 x 270 x 230
Klippelengde	mm	638
Vekt (uten batteripakke)	kg	4,5

Med forbehold om tekniske endringer.

Vibrasjonsverdi

⚠ ADVARSEL

Den angitte vibrasjonsverdien ble målt med en standard testmetode og kan brukes til sammenligning av apparatene.

Den angitte vibrasjonsverdien kan brukes i en foreløpig evaluering av belastningen.

Avhengig av typen og måten apparatet brukes på, kan vibrasjonsutslippet under bruk av apparatet avvike fra den angitte totalverdien.

Apparater med hånd-arm vibrasjonsverdi > 2,5 m/s^2 (se kapittel Tekniske data i driftsveiledningen)

⚠ **FORSIKTIG** • Hvis apparatet brukes i flere timer kan det føre til at en føler seg visen. • Bruk varme hansker for å beskytte hendene. • Ta pause regelmessig.

EU-samsvarserklæring

Vi erklærer herved at maskinen beskrevet nedenfor på grunn av design og konstruksjon, samt i versjonen som vi har markedsført, oppfyller de relevante grunnleggende helse- og sikkerhetskravene i EU-direktivene.

Endringer på maskinen uten avtale med oss, gjør at denne erklæringen blir ugyldig.

Produkt: Hekksaks

Type: HT 650/36 Bp

Gjeldende EU-direktiver

2006/42/EF (+2009/127/EF)

2014/30/EU

2011/65/EU

2000/14/EG (+2005/88/EG)

Anvendte harmoniserte standarder

EN 60745-1:2009+A11:2010

EN 60745-2-15:2009+A1:2010

EN 55014-1: 2017 + A11: 2020

EN 55014-2: 2015

EN IEC 63000: 2018

Anvendte samsvarsvurderingsprosesser

2000/14/EF: Vedlegg V

Lydeffektnivå dB(A)

Målt: 95,8

Garantert: 98

Undertegnede handler på vegne av og med fullmakt fra styret.

Dokumentationsfullmektig:
S. Reiser
Alfred Kärcher SE & Co. KG
Alfred-Kärcher-Str. 28 - 40
71364 Winnenden (Germany)
Tlf.: +49 7195 14-0
Faks: +49 7195 14-2212
Winnenden, 2019/04/01

Innehåll

Allmän information.....	63
Risiknivåer.....	63
Säkerhetsanvisningar.....	63
Avsedd användning.....	65
Miljöskydd.....	65
Tillbehör och reservdelar.....	65
Leveransens omfattning.....	65
Säkerhetsanordningar.....	65
Symboler på maskinen.....	65
Skyddskläder.....	66
Beskrivning av maskinen.....	66
Idrifttagning.....	66
Manövrering.....	66
Transport.....	67
Förvaring.....	67
Skötsel och underhåll.....	67
Hjälp vid störningar.....	68
Garanti.....	68
Tekniska data.....	68
Vibrationsvärde.....	68
EU-försäkrans om överensstämmelse.....	68

Allmän information



Innan du använder maskinen för första gången ska du läsa igenom och följa denna originalbruksanvisning och dessa säkerhetsanvisningar samt de säkerhetsanvisningar och originalbruksanvisningen som medföljer batteripaketet/standardladdaren. Följ alla anvisningar. Spara texterna för senare bruk eller för nästa ägare. Förutom anvisningarna i bruksanvisningen ska lagstiftarens allmänna säkerhets- och skyddsföreskrifter följas.

Risiknivåer

⚠ FARA

- Varnar om en omedelbart överhängande fara som kan leda till svåra personskador eller dödsfall.

⚠ VARNING

- Varnar om en möjlig farlig situation som kan leda till svåra personskador eller dödsfall.

⚠ FÖRSIKTIGHET

- Varnar om en möjlig farlig situation som kan leda till lättare personskador.

OBSERVERA

- Varnar om en möjlig farlig situation som kan leda till materiella skador.

Säkerhetsanvisningar

Vid arbete med häcksaxar måste du observera särskilda säkerhetsåtgärder eftersom detta arbete innebär en risk för personskador.

Utöver dessa säkerhetsanvisningar måste du följa de landspecifika säkerhets- och utbildningsföreskrifterna som utfärdats av t.ex. myndigheter, yrkesorganisationer eller socialförsäkringar. Användning av maskinen kan i lokala föreskrifter vara tidsbegränsad (tid på dygnet eller årstid). Följ de lokala föreskrifterna.

Allmän säkerhetsinformation för elverktyg

⚠ VARNING

- **Läs igenom all säkerhetsinformation och alla anvisningar.**

Om säkerhetsinformationen och anvisningarna inte följs föreligger risk för elstötar och/eller allvarliga skador. **Spara all säkerhetsinformation och alla anvisningar för framtida bruk.**

Begreppet "elverktyg" i denna säkerhetsinformation avser nätdrivna elverktyg (med nätkabel) och batteridrivna elverktyg (utan kabel).

1 Säkerhet på arbetsplatsen

- a **Håll arbetsplatsen ren och välupplust.** Om arbetsplatsen är stökig eller dåligt upplust kan det leda till olyckor.
- b **Använd inte elverktyget i explosionsfarlig omgivning med brännbara vätskor, gaser eller damm.** Elverktygen alstrar gnistor som kan antända dammet eller gaserna.
- c **Håll barn och obehöriga personer på betryggande avstånd när du arbetar med elverktyget.** Om du distraheras kan du förlora kontrollen över elverktyget.

2 Elsäkerhet

- a **Elverktygets stickkontakt måste passa till vägguttaget.** Stickkontakten får absolut inte förändras. Använd inte adapterkontakter tillsammans med skyddsjordade elverktyg. Oförändrade stickkontakter och passande vägguttag minskar risken för elstötar.
- b **När du arbetar med ett elverktyg utomhus får endast förlängningskablar som är avsedda för utomhusbruk användas.** Genom att använda en lämplig förlängningskabel för utomhusbruk minskar du risken för elstötar.
- c **Skydda elverktyget mot regn och fukt.** Tränger vatten in i ett elverktyg ökar risken för elstötar.
- d **Missbruka inte nätsladden och använd den inte för att bära eller hänga upp elverktyget och inte heller för att dra ut stickkontakten ur vägguttaget.** Håll nätsladden på avstånd från värme, olja, vassa kanter och rörliga maskindelar. Skadade eller tilltrasslade ledningar ökar risken för elstötar.
- e **När du arbetar med ett elverktyg utomhus får endast förlängningskablar som är avsedda för utomhusbruk användas.** Genom att använda en lämplig förlängningskabel för utomhusbruk minskar du risken för elstötar.
- f **Om det är alldeles nödvändigt att använda verktyget i en fuktig miljö måste du använda en jordfelsbrytare.** Jordfelsbrytare minskar risken för elstötar.

3 Personsäkerhet

- a **Var uppmärksam, tänk på vad du gör och använd sunt förnuft när du arbetar med ett elverktyg.** Använd aldrig elverktyg om du är

trött eller är påverkad av droger, alkohol eller mediciner. Tillfällig ouppmärksamhet medan elverktyget används kan vålla allvarliga skador.

- b Bär alltid personlig skyddsutrustning och skyddsglasögon. Genom att använda personlig skyddsutrustning som t.ex. dammskyddsmask, halkfria säkerhetsskor, skyddshjälm eller hörsel-skydd, beroende på vilket elverktyg du använder och till vad, minskar du risken för kroppsskada.
 - c Undvik oavsiktlig igångsättning. Se till att elverktyget är fränkopplat innan du ansluter det till strömförsörjningen och/eller batteriet, tar upp det eller bär det. Om du bär elverktyget med fingret på strömbrytaren eller ansluter ett tillkopplat verktyg till strömförsörjningen kan en olycka inträffa.
 - d Ta bort alla inställningsverktyg och skruvnycklar innan du kopplar in elverktyget. Ett verktyg eller en nyckel i en roterande komponent kan leda till personskador.
 - e Undvik onormal kroppshållning. Se till att du står stadigt och håller balansen. På så sätt kan du lättare kontrollera elverktyget i oväntade situationer.
 - f Bär lämplig klädsel. Bär inga löst sittande kläder eller smycken. Håll kläder och handskar på avstånd från rörliga delar. Löst sittande kläder, handskar, smycken eller långt hår kan slitas fast av rörliga delar.
 - g När du använder elverktyg med anordningar för uppsugning och uppsamling av damm måste du kontrollera att dessa anordningar är rätt monterade och används korrekt. Använd dammuppsugning för att minska risken för faror som orsakas av damm.
- 4 Användning och hantering av elverktyg
- a Överbelasta inte verktyget. Använd elverktyg som är avsedda för det aktuella arbetet. Med ett lämpligt elverktyg kan du arbeta bättre och säkrare inom angivet effektområde.
 - b Använd aldrig elverktyget om strömbrytaren är defekt. Ett elverktyg som inte kan kopplas in eller ur är farligt och måste repareras.
 - c Dra ut stickkontakten ur uttaget och/eller ta ut batteriet innan du gör inställningar på verktyget, byter tillbehör eller lägger ifrån dig verktyget. Denna skyddsåtgärd förhindrar att du eller någon annan råkar sätta igång elverktyget av misstag.
 - d Förvara elverktyget oåtkomligt för barn. Verktyget får inte användas av personer som saknar vana eller som inte har läst dessa anvisningar. Elverktyget är farligt om det används av oerfarna personer.
 - e Hantera elverktyget med omsorg. Kontrollera att rörliga komponenter fungerar felfritt och inte kärvar och att komponenter inte har brustit eller skadats så att elverktygets funktion påverkas negativt. Se till att skadade delar repareras innan verktyget används igen. Många olyckor orsakas av dåligt skötta elverktyg.
 - f Håll skärverktygen vassa och rena. Omsorgsfullt skötta skärverktyg med vassa eggar kommer inte så lätt i kläm och är lättare att styra.
 - g Använd elverktyg, tillbehör, insatsverktyg osv. enligt dessa anvisningar. Ta hänsyn till arbetsvillkoren och arbetsmomenten. Om el-

verktyget används på icke ändamålsenligt sätt kan farliga situationer uppstå.

- 5 Användning och skötsel av batteripaket
 - a Ladda batteripaketet endast med laddare som godkännts av tillverkaren. Laddare som inte lämpar sig för batteripaketet kan orsaka brand.
 - b Använd maskinen endast med ett lämpligt batteripaket. Användning av ett andra batteripaket kan orsaka personskador eller bränder.
 - c Håll batteripaketet borta från metalliska föremål som häftklamrar, mynt, nycklar, spikar, skruvar eller andra små metalliska föremål när du inte använder det, då dessa kan orsaka kortslutning. En kortslutning kan orsaka brand eller en explosion.
 - d I vissa fall kan det rinna ut vätska ur batteripaketet. Undvik kontakt med vätskan. Om du får vätska på dig måste du spola bort den noggrant med vatten. Uppsök genast läkare om vätska hamnar i ögonen. Batterivätska kan orsaka utslag och brännskador på huden.
- 6 Service
 - a Låt endast kvalificerad fackpersonal reparera elverktyget och endast med originalreservdelar. På så sätt garanteras att elverktygets säkerhet upprätthålls.

Säkerhetsinformation för häcksaxar

- Håll alla kroppsdelar borta från sågkedjan. Försök inte att avlägsna skärgods eller hålla fast material som ska skäras medan kniven rör sig. Vänta tills maskinen är avstängd innan du avlägsnar inklämt skärgods. Tillfällig ouppmärksamhet medan häcksaxen används kan vålla allvarliga skador.
- Bär häcksaxen i handtaget när kniven har stannat. Vid transport eller förvaring av häcksaxen ska alltid skyddsfodralet tas på. Försiktig hantering av maskinen minskar risken för skärskador.
- Håll elverktyget endast i de isolerade handtagen, eftersom skärkniven kan komma i kontakt med dolda elledningar. Om skärkniven kommer i kontakt med en elledning kan metalliska maskindelar bli strömförande och ge upphov till elstötar.
- Håll dig på från ledningar och kablar i arbetsområdet under drift. Under drift kan skärkniven slita tag i och skära sönder ledningar och kablar.

Allmän säkerhetsinformation

⚠ VARNING

- Barn och ungdomar får inte använda maskinen.
- Maskinen får inte användas av personer med nedsatt fysisk, sensorisk eller mental förmåga eller med begränsad kunskap och erfarenhet.
- Se till att barn och andra personer befinner sig på avstånd från arbetsområdet medan du använder maskinen.
- Du får endast använda maskinen när du befinner dig i ett fysiskt tillstånd där du kan reagera på eventuellt förekommande reaktionseffekter (rekyll eller indragning) och minska dessa med hjälp av kroppsstyrka. Ta pauser i arbetet för att förebygga utmattning.

⚠ FÖRSIKTIGHET

- Det är du som ansvarar för att maskinen används på ett säkert sätt, framför allt vad gäller din egen och andras hälsa.

- Du får inte använda maskinen om du är påverkad av mediciner eller droger som begränsar reaktionsförmågan. Använd maskinen endast när du är utvilad och frisk.
- Längre användning av verktyget kan leda till vibrationsbaserade cirkulationsstörningar i händerna. En allmängiltig tidslängd för användningen kan inte fastläggas eftersom denna påverkas av många faktorer:
- Personliga anlag för dålig cirkulation (ofta kalla eller domnade fingrar)
- Låg omgivningstemperatur. Bär varma handskar för att skydda händerna.
- Kvävd cirkulation på grund av hårt grepp.
- Drift utan pauser är skadligare än drift med inlagda pauser.

Vid regelbunden och oavbruten användning av verktyget samt vid upprepade symptom som domnande och kalla fingrar bör du kontakta läkare.

- Ökad olycksrisk vid dåliga väderförhållanden. Använd maskinen endast om arbetet är garanterat säkert.
- Använd inte maskinen om knivbladen är skadade eller böjda.
- Använd inte maskinen om den vibrerar ovanligt mycket eller avger ovanliga ljud.
- Använd inte maskinen från en stege eller på instabila underlag.
- Kontrollera att maskinen är oskadd innan du påbörjar arbetet och försäkra dig om att skruvarna är ordentligt åtdragna på kniven.
- Risk för personsador på grund av friliggande knivar. Använd häcksaxen endast med knivskyddet på plats.

Avsedd användning

⚠ FARA

Ej ändamålsenlig användning

Livs fara på grund av skärskador

Använd maskinen endast till de ändamål den är avsedd för.

- Häcksaxen är avsedd för yrkesmässig användning.
- Häcksaxen lämpar sig för utomhusarbete.
- Av säkerhetsskäl måste häcksaxen alltid hållas med båda händer.
- Häcksaxen lämpar sig endast för att skära växter, t.ex. häckar och buskar.
- Använd inte häcksaxen i närheten av våta miljöer eller i regn.
- Använd häcksaxen endast i ordentligt upplysta miljöer.
- Av säkerhetsskäl är det inte tillåtet att utföra ändringar på maskinen som inte är godkända av tillverkaren.

All annan användning, t.ex. klippning av gräs, träd och kvistar är ej tillåten. Användaren ansvarar för faror som uppstår på grund av oörtlåten användning.

Miljöskydd



Förpackningsmaterialen kan återvinnas. Avfallshandera förpackningar på ett miljövänligt sätt.



Elektriska och elektroniska maskiner innehåller ofta värdefulla återvinningsbara material och komponenter såsom engångsbatterier, uppladdningsbara batterier och olja, som vid felaktig användning eller felaktigt avfallshantering kan utgöra en potentiell risk för människors hälsa och för miljön. Dessa komponenter är dock nödvändiga för att maski-

nen ska kunna arbeta korrekt. Maskiner som märkts med denna symbol får inte kastas i hushållssoporna.

Information om ämnen (REACH)

Aktuell information om ämnen finns på: www.kaercher.com/REACH

Tillbehör och reservdelar

Använd endast originaltillbehör och originalreservdelar, så att en säker och störningsfri drift av maskinen är garanterad.

Information om tillbehör och reservdelar finns på www.kaercher.com.

Leveransens omfattning

Maskinens leveransomfattning är avbildad på förpackningen. Kontrollera att innehållet i leveransen är fullständigt. Kontakta din försäljare om något tillbehör saknas eller om det finns transportsador.

Säkerhetsanordningar

⚠ FÖRSIKTIGHET

Säkerhetsanordningar som saknas eller har ändrats

Säkerhetsanordningarna är till för att skydda dig.

Ändra eller förbikoppla aldrig säkerhetsanordningar.

Frigöringsknapp



Strömbrytarens frigöringsknapp på det bakre handtaget säkerställer att manövreringen sker med båda händerna. Frigöringsknappen blockerar maskinens strömbrytare, vilket förhindrar en okontrollerad drift av häcksaxen.

Knivskydd

Knivskyddet är en viktig del av häcksaxens säkerhetsanordningar. Skadade knivskydd får inte användas och måste genast bytas ut.

Symboler på maskinen

	Allmänt varningstecken
	Läs bruksanvisningen och all säkerhetsinformation före idrifttagning.
	Använd lämpliga ögon- och hörselskydd när du arbetar med maskinen.
	Risk för personsador. Rör inte visa vassa skärverktyg.
	Använd glidsäkra och slitstarka handskar när du arbetar med maskinen.
	Risk på grund av föremål som slungas iväg. Se till att åskådare, särskilt barn och husdjur, håller sig på ett avstånd om minst 15 m från arbetsområdet.

	Utsätt inte maskinen för regn eller väta.
	Håll alltid i maskinen med båda händer.
	Den garanterade ljudtrycksnivån på etiketten är 98.

Skyddskläder

⚠ FARA

Livs fara på grund av skärskador. Bär alltid lämpliga skyddskläder när du arbetar med maskinen. Följ de lokala föreskrifterna om olycksförebyggande.

Skyddshandskar

Använd lämpliga skyddshandskar med skärskydd när du arbetar med maskinen.

Huvudskydd

Använd lämplig skyddshjälm när du arbetar med maskinen.

Använd hörselskydd när du arbetar med maskinen. Bär lämpliga skyddsglasögon eller ett hjälmvisir för att skydda dig mot kringflygande splitter. Skyddshjälmarna med integrerat hörselskydd och visir finns i handeln.

Beskrivning av maskinen

I den här bruksanvisningen beskrivs den maximala utrustningen. Leveransens omfattning varierar beroende på modell (se förpackning).

Bild, se grafiksidor

Bild A

- ① Upphångningsögla
- ② Kniv
- ③ Handskydd
- ④ Handtag, fram
- ⑤ Skruv påfyllningsöppning växelfett
- ⑥ Typskylt
- ⑦ Batteripaketets frigöringsknapp
- ⑧ Upplåsningsknapp för inställning av snittvinkeln
- ⑨ Maskinens strömbrytare
- ⑩ Strömbrytarens frigöringsknapp
- ⑪ Handtag, bak
- ⑫ Hastighetsomkopplare
- ⑬ Ögla för upphängning av bärramen (tillval)
- ⑭ Knivskydd
- ⑮ *Batteripaket Battery Power+ 36 V
- ⑯ *Snabbladdare Battery Power+ 36 V

* Tillval

Batteripaket

Apparaten kan drivas med ett 36 V Kärcher Battery Power+ atteripaket.

Idrifttagning

⚠ VARNING

Okontrollerad start

Livs fara genom skärskador

Ta ut batteriet ur maskinen vid alla förberedande åtgärder.

Sätta in batteri

OBSERVERA

Smutsiga kontakter

Skador på apparat och batteri

Kontrollera att batterifästet och kontakterna är fria från smuts innan du sätter i dem. Rengör dem vid behov.

Hänvisning

Använd endast fulladdade batterier.

Bild B

1. Skjut in batteriet i fästet tills du hör att det hakar i.

Använd bärram (tillval)

En bärram kan användas för att underlätta arbetet med maskinen.

1. Häng in bärramens krok i ögla på maskinen

Bild C

Manövrering

Förstagångsanvändare rekommenderas att före arbetet med häcksaxen instrueras av en erfaren person och öva på hantering och teknik.

Grundläggande användning

1. Rensa skärgodset från eventuella främmande föremål som papper, folie eller trädar.
2. Ta bort knivskyddet.
3. Håll häcksaxen med båda händerna.

Slå på maskinen

1. Tryck på strömbrytarens frigöringsknapp.

Bild D

2. Tryck på strömbrytaren. Maskinen startar.
3. Släpp strömbrytaren. Maskinen stannar.

Hastighetsreglering

Maskinen är utrustad med en hastighetsreglering.

1. Ställ in den önskade knivhastigheten med hastighetsomkopplaren.

Bild E

Arbetsmetoder

Hänvisning

Använd ett riktsnöre för att få en jämn skärning.

1. Tillkoppla maskinen och för den mot skärgodset.
2. Skär blad och kvistar i en pendlande rörelse.

Bild F

3. Gör en sågrörelse över tjockare kvistar, men stick inte in häcksaxen i växten.
4. Skär buskar och häckar nerifrån och upp.
5. Gör en bred, svängande rörelse och luta kniven en smula när du skär av toppar.
6. Håll kniven vågrätt när du skär lägre växter, t.ex. marktäckande växter.

Vrida handtag

Du kan vrida det bakre handtaget för ett bekvämare arbete på lodräta ytor.

1. Dra handtagets frigöringsknapp uppåt.

Bild G

2. Vrid in handtaget i önskat läge tills det hakar fast med ett hörbart klick.

Ta ut batteri

⚠ VARNING

Okontrollerad start

Risk för personskador

Ta ut batteriet ur apparaten under arbetspauserna och före alla underhålls- och skötselarbeten.

Bild H

1. Tryck på frigöringsknappen i riktning mot batteriet.
2. Tryck på frigöringsknappen.
3. Ta ut batteriet ur maskinen.

Transport

⚠ FÖRSIKTIGHET

Bristande hänsyn till vikt

Risk för personskador och materialskador

Ta hänsyn till maskinens vikt vid transport.

⚠ FÖRSIKTIGHET

Okontrollerad start

Skärskador

Ta ut batteriet ur ut batteriet ur maskinen före transport. Transportera häcksaxen endast med knivskyddet på plats.

Säkra maskinen mot rörelser och fall under transporten.

Förvaring

⚠ FÖRSIKTIGHET

Bristande hänsyn till vikt

Risk för personskador och materialskador

Ta hänsyn till maskinens vikt vid förvaring.

⚠ FÖRSIKTIGHET

Okontrollerad start

Skärskador

Ta ut batteriet ur maskinen före förvaring.

Förvara häcksaxen endast med knivskyddet på plats.

Maskinen får endast förvaras inomhus.

Maskinen kan lagras hängande med hjälp av en upphängningsögla. Knivskyddet har ett uttag vid detta ställe.

Bild I

Skötsel och underhåll

⚠ FÖRSIKTIGHET

Okontrollerad start

Skärskador

Ta alltid ut batteriet ur maskinen innan du utför arbete på den.

⚠ FÖRSIKTIGHET

Risk för personskador på grund av vassa knivar

Använd skyddsglasögon och skyddshandskar vid alla arbeten på maskinen.

Rengöring av maskinen

OBSERVERA

Felaktig rengöring

Skador på maskinen

Torka av maskinen med en fuktig trasa.

Använd inte lösningsmedelhaltiga rengöringsmedel.

Sänk aldrig ner maskinen i vatten.

Rengör inte apparaten med slang- eller högtrycksvat-tenstråle.

Bild J

1. Låt maskinen svalna.
2. Avlägsna växtrester och smuts från kniven och motorhuset med en borste.
3. Rengör maskinens ventilationsöppning med en borste.

Kontrollera knivens förskruvning

⚠ FÖRSIKTIGHET

Lossad förskruvning

Skärskador på grund av okontrollerad rörelser hos kniven

Kontrollera med jämna mellanrum att knivarnas skruvar sitter ordentligt.

Bild K

1. Kontrollera att skruvarna/muttrarna sitter ordentligt.
2. Dra åt lösa skruvar/muttrar.

Insmörjning av knivbladen

För att upprätthålla knivkvaliteten måste knivbladen smörjas efter varje användning.

Hänvisning

Du får ett mycket gott resultat om du använder tunnflytande maskinolja eller sprayolja.

Bild L

1. Lägg maskinen på ett jämnt underlag.
2. Applicera oljan på ovsidan av knivbladen.

Slipning av knivbladen

Hänvisning

Slipa bort så lite material som möjligt och iaktta kuggarnas ursprungliga vinkel.

⚠ FÖRSIKTIGHET

Vassa knivar

Skärskador

Bär lämpliga skyddshandskar när du slipar knivbladen.

1. Spänn fast kniven i ett skruvstöd.
2. Slipa den friliggande sidan av kuggarna med en fil.
3. Skjut kniven försiktigt för hand tills de oslipade kuggarna blir åtkomliga.
4. Slipa den friliggande sidan av alla kuggar med en fil.

Smörjning

Hänvisning

Följ smörjintervall som anges på maskinen för att öka maskinens livslängd och för att förhindra för tidiga defekter.

1. Ta bort krysskruven.

Bild M

2. Tryck in växelfettet i öppningen med en fettspruta.
3. Ta vid behov bort överflödigt växelfett.
4. Dra fast krysskruven.

Hjälp vid störningar

Störningar har ofta enkla orsaker, som du kan åtgärda på egen hand med hjälp av översikten nedan. I tveksamma fall eller vid störningar som inte anges här, kontakta auktoriserad kundtjänst.

Med stigande ålder kommer batteripaketets kapacitet att reduceras även vid bra hantering och full drifttid kommer då inte längre att uppnås vid full laddning. Detta är inte ett fel.

Fel	Orsak	Åtgärd
Maskinen startar inte	Batteripaketet är felaktigt insatt.	● Skjut in batteripaketet i fästet tills du hör att det hakar i.
	Batteripaket är tomt.	● Ladda upp batteripaketet.
	Batteripaketet är defekt.	● Byt ut batteripaketet.
Maskinen stannar under drift	Kniven är blockerad med skärgods.	● Avlägsna skärgods från kniven.
	Batteriet är överhettat	● Avbryt arbetet och vänta tills batteritemperaturen ligger inom normalområdet igen.
	Motorn är överhettad	● Avbryt arbetet och låt motorn svalna.

Garanti

I respektive land gäller de garantivillkor som publicerats av våra auktoriserade distributörer. Eventuella fel på maskinen repareras utan kostnad inom garantifristen, under förutsättning att det orsakats av ett material- eller tillverkningsfel. I frågor som gäller garantin ska du vända dig med kvitto till inköpsstället eller närmaste, auktoriserad kundtjänst.

(Se baksidan för adress)

Tekniska data

		HT 650/ 36 Bp
Effektdata maskin		
Driftspänning	V	36
Tomgångsvarvtal (hög inställning)	/min	3200
Tomgångsvarvtal (låg inställning)	/min	2800
Diameter skärgods (max.)	mm	33
Fastställda värden enligt EN 60745-1, EN 60745-2-15		
Ljudtrycksnivå L_{pA}	dB(A)	87,8
Osäkerhet K_{pA}	dB(A)	1,6
Ljudeffektsnivå L_{WA}	dB(A)	95,8
Osäkerhet K_{WA}	dB(A)	1,6
Hand-arm-vibrationsvärde för främre handtag	m/s^2	0,7
Hand-arm-vibrationsvärde för bakre handtag	m/s^2	0,5
Osäkerhet K	m/s^2	1,5
Mått och vikter		
Längd x bredd x höjd	mm	1130 x 270 x 230
Skärlängd	mm	638
Vikt (utan batteripaket)	kg	4,5

Med förbehåll för tekniska ändringar.

Vibrationsvärde

⚠ VARNING

Det angivna vibrationsvärdet mäts med en standardmätmetod och får användas för jämförelse av maskinerna.

Det angivna vibrationsvärdet får användas i en preliminär bedömning av belastningen.

Beroende på hur maskinen används kan vibrationerna under den aktuella användningen av maskinen avvika från totalvärdet.

Maskiner med ett hand-arm vibrationsvärde > 2,5 m/s^2 (se kapitel Tekniska data i bruksanvisningen)

⚠ **FÖRSIKTIGHET** • Kontinuerlig användning av maskinen i flera timmar kan leda till domningar.
• Bär varma handskar för att skydda händerna. • Ta regelbundna arbetspauser.

EU-försäkringen om överensstämmelse

Härmed förklarar vi att nedan angiven maskin genom sin utformning och konstruktionstyp samt i det utförande som marknadsförs av oss uppfyller gällande grundläggande säkerhets- och hälsokrav i EU-direktivet. Denna försäkringen upphör att gälla om maskinen ändras utan att detta har godkänts av oss.

Produkt: Häcksax

Typ: HT 650/36 Bp

Gällande EU-direktiv

2006/42/EG (+2009/127/EG)

2014/30/EU

2011/65/EU

2000/14/EG (+2005/88/EG)

Tillämpade harmoniserade standarder

EN 60745-1:2009+A11:2010

EN 60745-2-15:2009+A1:2010

EN 55014-1: 2017 + A11: 2020

EN 55014-2: 2015

EN IEC 63000: 2018

Tillämpad konformitetsbedömningsprocedur

2000/14/EG: Bilaga V

Ljudeffektsnivå dB(A)

Uppmätt: 95,8

Garanterad: 98

Undertecknande agerar på uppdrag av och med styrelsens godkännande.

Dokumentationsbefullmäktigad:

S. Reiser
Alfred Kärcher SE & Co. KG
Alfred-Kärcher-Str. 28 - 40
D-71364 Winnenden (Germany)
Tfn: +49 7195 14-0
Fax: +49 7195 14-2212
Winnenden, 2019/04/01

Sisältö

Yleisiä ohjeita	69
Vaarallisuusasteet	69
Turvaohjeet	69
Määräystenmukainen käyttö	71
Ympäristönsuojelu	71
Lisävarusteet ja varaosat	71
Toimituksen sisältö	71
Turvalaitteet	71
Laitteessa olevat symbolit	71
Suojavaatteet	72
Laitekuvaus	72
Käyttöönotto	72
Käyttö	72
Kuljetus	73
Varastointi	73
Hoito ja huolto	73
Ohjeet häiriötilanteissa	74
Takuu	74
Tekniset tiedot	74
Tärinäarvo	74
EU-vaatimustenmukaisuusvakuutus	74

Yleisiä ohjeita



Lue ennen laitteen ensimmäistä käyttöä nämä turvallisuusohjeet, tämä alkuperäinen käyttöohje, akun mukana toimitettavat turvallisuusohjeet ja akun/yleislaturin mukana toimitettava alkupe-
räinen käyttöohje. Menettele niiden mukaisesti. Säilytä ohjeet myöhemmä käyttöä tai laitteen seuraavaa omis-
tajaa varten.
Käyttöohjeen ohjeiden lisäksi sinun on noudatettava la-
kimääräisiä yleisiä turvallisuus- ja tapaturmantorjunta-
määräyksiä.

Vaarallisuusasteet

⚠ VAARA

- Huomautus välittömästi uhkaavasta vaarasta, joka voi aiheuttaa vakavan ruumiinvamman tai johtaa kuolemaan.

⚠ VAROITUS

- Huomautus mahdollisesta vaarallisesta tilanteesta, joka voi aiheuttaa vakavan ruumiinvamman tai voi johtaa kuolemaan.

⚠ VARO

- Huomautus mahdollisesta vaarallisesta tilanteesta, joka voi aiheuttaa vähäisiä vammoja.

HUOMIO

- Huomautus mahdollisesta vaarallisesta tilanteesta, joka voi aiheuttaa aineellisia vahinkoja.

Turvaohjeet

Noudata erityistä varotoimia ja toimintasääntöjä pensasleikkurien käytössä, sillä pensasleikkureilla työskentelyyn liittyy loukkaantumisriski.

Näiden turvallisuusohjeiden lisäksi on noudatettava (esim. viranomaisten, ammattikuntayhdistysten tai sosiaaliturvarahastojen) maakohtaisia turvallisuus- ja koulutussäädöksiä. Laitteen käyttö voi olla paikallisten asetusten mukaan ajallisesti rajoitettua (vuorokauden- tai vuodenaika). Noudata paikallisia säädöksiä.

⚠ Sähkökalujen yleiset turvallisuusohjeet

⚠ VAROITUS

- Lue kaikki turvallisuus- ja käyttöohjeet.

Turvallisuus- ja käyttöohjeiden noudattamatta jättäminen saattaa johtaa sähköiskuun ja/tai vakaviin loukkaantumisiin. **Säilytä kaikki turvallisuus- ja käyttöohjeet myöhemmä käyttöä varten.** Turvallisuusohjeissa käytetty käsite "sähköyökalu" tarkoittaa verkkokäyttöisiä sähköyökaluja (joissa on verkkojohto) ja akkukäyttöisiä sähköyökaluja (joissa ei ole verkkojohtoa).

1 Työpaikan turvallisuus

- Pidä työskentelyalue siistinä ja hyvin valaistuna.** Työpaikan epäjärjestys ja valaisemattomat työalueet voivat johtaa tapaturmiin.
- Älä käytä sähköyökalua räjähdysalttiissa ympäristössä, jossa on syttyviä nesteitä, kaasuja tai pölyjä.** Sähköyökalut synnyttävät kipinöitä, jotka saattavat sytyttää pölyn tai höyryt.
- Pidä lapset ja sivulliset loitolla sähköyökalua käyttäessäsi.** Voit menettää sähköyökalun hallinnan huomiosi suuntautuessa muualle.

2 Sähköturvallisuus

- Sähköyökalun pistokkeen pitää sopia pistorasiaan.** Pistoketta ei saa muuttaa millään tavalla. Älä käytä pistorasia-adaptoreita suojamaadoitettujen sähköyökalujen yhteydessä. Alkuperäisessä kunnossa olevat pistokkeet ja sopivat pistorasiat vähentävät sähköiskun vaaraa.
- Vältä koskettamasta sähköä johtaviin pintoihin, kuten putkiin, pattereihin, liesiin ja jääkaappeihin.** Sähköiskun vaara kasvaa, jos kehoosi on maadoitettu.
- Älä altista sähköyökaluja sateelle tai kosteudelle.** Veden tunkeutuminen sähköyökalun sisään lisää sähköiskun vaaraa.
- Älä kannata tai ripusta sähköyökalua verkkojohdosta äläkä vedä pistoketta irti pistorasiasta johdosta vetämällä.** Pidä johto loitolla kuumuudesta, öljystä, terävistä reunoista ja liikkuvista osista. Vahingoittuneet tai toisiinsa kietouneet johdot lisäävät sähköiskun vaaraa.
- Kun käytät sähköyökalua ulkona, käytä ainoastaan ulkokäyttöön soveltuvaa jatkojohtoa.** Ulkokäyttöön soveltuvan jatkojohdon käyttö pienentää sähköiskun vaaraa.
- Jos sähköyökalua on välttämätöntä käyttää kosteassa ympäristössä, käytä vikavirtasuojakytkintä.** Vikavirtasuojakytkimen käyttö pienentää sähköiskun vaaraa.

3 Henkilöturvallisuus

- a **Ole valpas, kiinnitä huomiota työskentelyysi ja noudata tervettä järkeä sähkötyökäluua käyttäessäsi. Älä käytä sähkötyökäluua, jos olet väsynyt tai huumeiden, alkoholin tai lääkkeiden vaikutuksen alaisena. Sähkötyökäluua käytettäessä hetkellinenkin varomattomuus saattaa aiheuttaa vakavia vammoja.**
- b **Käytä henkilökohtaisia suojavarusteita ja aina suojalaseja. Henkilökohtaiset suojavarusteet, kuten hengityssuojain, luistamattomat turvajalkineet, kypärä ja kuulosuojaimet, pienentävät oikein käytettyinä loukkaantumisriskiä sähkötyökäluun käyttötilanteesta riippuen.**
- c **Varo tahatonta käynnistämistä. Varmista, että sähkötyökäluu on kytketty pois päältä, ennen kuin liität sen verkkovirtaan ja/tai liität siihen akun, otat sen käteesi tai kannat sitä. Jos kannat sähkötyökäluua sormi käyttökytkimellä tai liität pistokkeen pistorasiaan käyttökytkimen ollessa käyntiasennossa, altistat itsesi onnettomuuksille.**
- d **Poista kaikki säätötyökäluut ja ruuvitalat, ennen kuin käynnistät sähkötyökäluun. Työkäluu tai avain, joka sijaitsee sähkötyökäluun pyörivässä osassa, saattaa johtaa loukkaantumiseen.**
- e **Vältä vaikeita työskentelyasentoja. Varmista aina tukeva seisoma-asento ja tasapaino. Sitä voit paremmin hallita sähkötyökäluua odotta-
mattomissa tilanteissa.**
- f **Käytä työhösi soveltuvia vaatteita. Älä käytä löysiä työvaatteita tai koruja. Pidä hiukset, vaatteet ja käsi-
neet loitolla liikkuvista osista. Väljät vaatteet, käsi-
neet, korut ja pitkät hiukset voivat takertua liikkuviin osiin.**
- g **Jos pölynpoisto- ja keräilylaitteita voidaan asentaa, sinun on tarkastettava, että ne on liitetty oikein ja että niitä käytetään oikealla tavalla. Pölynpoistovarustuksen käyttö vähentää pölyn aiheuttamia vaaroja.**
- 4 **Sähkötyökäluun käyttö ja käsittely**
- a **Älä ylikuormita laitetta. Käytä kyseiseen työhön tarkoitettua sähkötyökäluua. Sopivaa sähkötyökäluua käyttäen työskentelet paremmin ja varmemmin tehoalueella, jolle sähkötyökäluu on tarkoitettu.**
- b **Älä käytä sähkötyökäluua, jonka käyttökytkin ei toimi. Sähkötyökäluu, jota ei enää voida käynnistää tai pysäyttää käyttökytkimellä, on vaarallinen, ja se täytyy korjata.**
- c **Irrota pistoke pistorasiasta ja/tai irrota akku ennen kuin muutat laiteasetuksia tai vaihdat lisävarusteita ja kun lopetat työkalun käyttämisen. Tämä turvatoimenpide estää sähkötyökäluun tahattoman käynnistymisen.**
- d **Säilytä sähkötyökäluut poissa lasten ulottuvilta, kun niitä ei käytetä. Älä anna toisten henkilöiden käyttää sähkötyökäluua, elleivät he ole perehtyneet sen käyttöön ja lukeneet käyttöohjeita. Sähkötyökäluut ovat vaarallisia, jos niitä käyttävät kokemattomat henkilöt.**
- e **Hoida sähkötyökälujasi huolella. Tarkasta, että liikkuvat osat toimivat moitteettomasti eivätkä ole puristuksissa, ja tarkasta myös, ettei sähkötyökäluussa ole murtuneita tai vaurioituneita osia, jotka saattaisivat haitata sen toimintaa. Korjauta vaurioituneet osat ennen työkalun käyttämistä. Usein loukkaantumisten**

ja tapaturmien syyinä on sähkötyökälujen laiminlyöty huolto.

- f **Pidä terät terävinä ja puhtaina. Huolella hoidetut terät, joiden leikkausreunat ovat teräviä, eivät jumitu herkästi, ja niillä työnteko on kevyempää.**
- g **Käytä sähkötyökäluua, lisävarusteita ja tarvikkeita, teriä jne. niiden käyttöohjeiden mukaisesti. Ota tällöin työolosuhteet ja suoritettava työtehtävä huomioon. Sähkötyökäluun käyttö muuhun kuin sille tarkoitettuun käyttöön saattaa johtaa vaarallisiin tilanteisiin.**
- 5 **Akun käyttö ja hoito**
- a **Lataa akku vain valmistajan hyväksymien latauslaitteiden kanssa. Kyseiselle akulle soveltumattomat latauslaitteet voivat aiheuttaa tulipalon.**
- b **Käytä laitteita vain soveltuvalla akulla. Muun akun käyttäminen voi aiheuttaa loukkaantumisia tai tulipaloja.**
- c **Kun et käytä akkua, pidä se poissa paperiliitimien, kolikoiden, avaimien, nauhojen, ruuvien tai muiden pienten metalliesineiden läheltä, sillä ne voivat aiheuttaa oikosulun. Oikosulku voi aiheuttaa tulipalon tai räjähdyksen.**
- d **Akusta voi tiettyissä olosuhteissa vuotaa nestettä. Vältä joutumista kosketuksiin sen kanssa. Jos joudut kosketuksiin nesteen kanssa, huuhdo se huolellisesti vedellä. Jos nestettä joutuu silmiin, ota välittömästi yhteyttä lääkäriin. Akkuneeste voi aiheuttaa ihottumaa ja ihon polttelua.**
- 6 **Huolto**
- a **Anna koulutettujen ammattihenkilöiden korjata sähkötyökäluja ja hyväksy korjauksiin vain alkuperäisiä varaosia. Sitä varmista, että sähkötyökälu säilyy turvallisena.**

Pensasleikkureiden turvallisuusohjeet

- Pidä kaikki kehon osat kaukana leikkuuterästä. Älä yritä poistaa leikattavaa aineista tai pitää kiinni leikattavasta materiaalista, kun terä on käynnissä. Poista juuttunut leikattava aines vain, kun laite on kytketty pois päältä. Pensasleikkuria käytettäessä hetkellinenkin varomattomuus saattaa aiheuttaa vakavia vammoja.
- Kanna pensasleikkuria kahvasta, kun terä on seisonnassa. Asenna aina suojus, kun kuljetat tai säilytät pensasleikkuria. Laitteen huolellinen käsittely pienentää terän aiheuttamaa loukkaantumisvaaraa.
- Tartu vain sähkötyökälujen eristettyihin tarttumapintoihin, sillä leikkuuterä voi joutua kosketuksiin näkymättömissä olevien virtajohtojen kanssa. Jos leikkuuterä joutuu kosketuksiin jännitteisen johdon kanssa, jännite voi johtua metallisiin laiteosiin ja aiheuttaa sähköiskun.
- Pysy käytön aikana etäällä työskentelyalueella olevista johdoista ja kaapeleista. Käytön aikana leikkuuterä saattaa koskea johtoihin ja kaapeleihin ja katkaista ne.

Yleiset turvallisuusohjeet

△ VAROITUS

- Lapset ja nuoret eivät saa käyttää tätä laitetta.
- Tätä laitetta eivät saa käyttää henkilöt, joiden ruumiilliset, aistimelliset tai henkiset kyvyt ovat rajoittuneita

tai joilla puuttuu käyttöön tarvittavat kokemukset ja/tai tiedot.

- Pidä lapset ja sivulliset loitolla työskentelyalueelta, kun käytät laitetta.
- Laitteen käytön edellytyksenä on, että psyykinen kuntosi on sellainen, että voit reagoida mahdollisiin reaktiotekijöihin (takaisku, sisäänveto tai potku) ja lieventää niitä kehosi voimalla. Pidä taukoja väsymyksen estämiseksi.

⚠ VARO

- Olet vastuussa laitteen turvallisesta käytöstä, erityisesti oman ja myös muiden henkilöiden terveyden osalta.
- Laitetta ei saa käyttää reaktiokykyyn vaikuttavien lääkkeiden tai huumeiden vaikutuksen alaisena. Käytä laitetta vain ollessasi levännyt ja hyväkuntoinen.
- Laitteen pitkäaikaisessa käytössä voi käsissä syntyä tärinän aiheuttamia verenkiertohäiriöitä. Yleisäpätevä kestoä laitteiden käytölle ei voida määrittää, koska se riippuu monista tekijöistä:
- Henkilökohtainen taipumus heikentyneeseen verenkiertoon (usein kylmät sormet, sormien kihelmöinti)
- Alhainen ympäristön lämpötila. Käytä käsiesi suojana lämpimiä käsineitä.
- Lujan tarttumisen estämä verenkierto.
- Keskeytymätön käyttö on vahingollisempaa kuin taukojen keskeyttämä käyttö.

Jos käytät laitetta säännöllisesti, pitkäaikaisesti ja siinä ilmenee toistuvasti oireita, kuten esim. sormien kihelmöintiä, kylmät sormet, sinun tulee kääntyä lääkärin puoleen.

- Lisääntynyt onnettomuusvaara huonoissa sääolosuhteissa. Käytä laitetta vain, kun turvallinen työskentely on taattua.
- Älä käytä laitetta, jos leikkuuterät ovat vaurioituneet tai vääntyneet.
- Älä käytä laitetta, jos se tarisee epätavallisesti tai siitä kuuluu epätavallisia ääniä.
- Älä käytä laitetta tikkailla tai epävakkailla pohjilla.
- Tarkasta ennen käyttöä, onko laitteessa vaurioita, ja varmista, että terän ruuvit on ruuvattu tiukasti kiinni.
- Suojaamattomat terät aiheuttavat loukkaantumisvaaran. Käytä pensasleikkuria vain, kun teräsuoja on paikallaan.

Määräystenmukainen käyttö

⚠ VAARA

Määräystenvastainen käyttö

Hengenvaara viiltohaavojen vuoksi

Käytä laitetta vain määräystenmukaisesti.

- Pensasleikkuri on tarkoitettu ammattimaiseen käyttöön.
- Pensasleikkuri on tarkoitettu työskentelyyn ulkona.
- Turvallisuussyistä pidä pensasleikkurista aina kiinni kaksin käsin.
- Pensasleikkuri sopii vain kasvien, esimerkiksi pensasaitojen ja pensaiden, leikkaamiseen.
- Älä käytä pensasleikkuria määrässä ympäristössä tai sateella.
- Käytä pensasleikkuria vain hyvin valaistussa ympäristössä.
- Muutokset, joita valmistaja ei ole hyväksynyt, on kielletty turvallisuussyistä.

Muu käyttö, esimerkiksi ruohon, puiden tai paksujen osien leikkaaminen, on kielletty. Käyttäjä vastaa vaaratilanteista, jotka johtuvat kielletystä käytöstä.

Ympäristönsuojelu



Pakkausmateriaalit ovat kierrätettäviä. Hävitä pakkaukset ympäristöystävällisesti.



Sähkö- ja elektroniikkalaitteet sisältävät arvokkaita kierrätettäviä materiaaleja tai rakennosisia kuten paristoja, akkuja tai öljyjä, jotka väärin käsiteltynä tai väärin hävitettynä voivat aiheuttaa mahdollisia vaaroja ihmisten terveydelle ja ympäristölle. Nämä rakenneosat ovat kuitenkin välttämättömiä laitteen asianmukaista käyttöä varten. Tällä symbolilla merkityt laitteet ei saa hävittää tavallisena talousjätteenä.

Sisältöaineita koskevia ohjeita (REACH)

Päivitettyjä tietoja sisältöaineista löytyy osoitteesta:

www.kaercher.com/REACH

Lisävarusteet ja varaosat

Käytä vain alkuperäisiä lisävarusteita ja alkuperäisiä varaosia, sillä ne varmistavat laitteen turvallisen ja häiriötöntä käytön.

Tietoja lisävarusteista ja varaosista löytyy osoitteesta www.kaercher.com.

Toimituksen sisältö

Laitteen toimituksen sisältö on kuvattu pakkauksessa. Tarkasta laitetta pakkauksesta purkaessasi pakkauksen sisällön tulkittavuus. Jos lisävarusteita puuttuu tai havaitset kuljetusvahinkoja, ilmoita tästä jälleenmyyjälle.

Turvalaitteet

⚠ VARO

Puuttuvat tai muutetut turvalaitteet

Turvalaitteet ovat sinun turvallisuuttasi varten.

Älä koskaan muuta tai ohita turvalaitteita.

Lukituksen avauspainike

Takakahvassa oleva laitekytkimen vapautuspainike tekee kahdella kädellä tapahtuvasta käytöstä turvallista. Lukituksen vapautuspainike lukitsee laitekytkimen ja estää näin pensasleikkurin hallitsemattoman käynnistymisen.

Teräsuoja

Teräsuoja on pensasleikkurin turvalaitteiden tärkeä komponentti. Vaurioitunutta teräsuojaa ei saa käyttää, ja se on vaihdettava välittömästi.

Laitteessa olevat symbolit

	Yleinen varoitusmerkki
	Lue ennen käyttöönottoa käyttöohje ja kaikki turvaohjeet.
	Käytä soveltuvia suojalaseja ja kuulosuojaimia, kun työskentelet laitteella.
	Loukkaantumisvaara. Älä koske teräviin teriin.

	Käytä luistamattomia ja kestäviä käsineitä, kun työskentelet laitteella.
	Sinkoutuvat esineet voivat aiheuttaa vaaran. Pidä henkilöt, erityisesti lapset, sekä lemmikit vähintään 15 metrin etäisyydellä työskentelyalueesta.
	Älä altista laitetta sateelle tai kosteille olosuhteille.
	Pidä laitteesta aina kaksin käsin kiinni.
	Merkinnässä ilmoitettu melutaso on 98.

Suojavaatteet

⚠ VAARA

Hengenvaara mahdollisten viihtohaavojen vuoksi. Käytä laitteella työskennellessäsi soveltuvia suojavaatteita. Noudata paikallisia onnettomuudentorjuntamääräyksiä.

Suojakäsineet

Käytä laitteella työskennellessäsi soveltuvia suojakäsineitä ja suojavaatteita.

Päänsuojaus

Käytä soveltuvaa suojakypärää, kun työskentelet laitteella.
Käytä kuulosuojaimia, kun työskentelet laitteella. Suojaudu lentäviltä puunkappaleilta käyttämällä soveltuvia suojalaseja tai kypärän visiiriä. Ammattiliikkeissä on saatavilla suojakypäriä, joissa on sisäänrakennettu kuulosuojaus ja visiiri.

Laitokuvaus

Tässä käyttöohjeessa kuvataan maksimaalinen varustus. Mallista riippuen toimituksen sisällössä on eroja (katso pakkaus).

Katso kuva kuvitussivuilta

Kuva A

- ① Ripustussilmukka
- ② Terä
- ③ Käsisuoja
- ④ Etukahva
- ⑤ Hammasvaihteraskan täyttöaukon ruuvi
- ⑥ Tyypikilpi
- ⑦ Akun vapautuspainike
- ⑧ Leikkuukulman säädön vapautuskytkin
- ⑨ Laitekytkin
- ⑩ Laitekytkimen vapautuspainike
- ⑪ Takakahva

- ⑫ Nopeuskytkin
- ⑬ Silmukka kantotelineen kiinnittämiseen (lisävaruste)
- ⑭ Teräsuoja
- ⑮ *Battery Power+ 36V -akkupaketti
- ⑯ *Battery Power+ 36V -pikalaturi

* valinnainen

Akku

Laitetta voidaan käyttää 36 V Kärcher Battery Power+ -akku -akulla.

Käyttöönotto

⚠ VAROITUS

Tahaton käynnistyminen

Hengenvaara mahdollisten viihtohaavojen vuoksi

Poista akku laitteesta kaikkien valmistelutöiden yhteydessä.

Akun asettaminen paikalleen

HUOMIO

Likaiset koskettimet

Vaurioita laitteessa ja akussa

Tarkasta ennen käyttöä, onko akun kiinnityskohdassa ja koskettimissa likaa, ja tarvittaessa puhdista ne.

Huomautus

Käytä vain täysin ladattuja akkuja.

Kuva B

1. Työnnä akku kiinnityskohtaan, kunnes se lukittuu kuuluvasti.

Kantotelineen käyttö (lisävaruste)

Kantotelinettä voidaan käyttää helpottamaan laitteen käyttöä.

1. Kiinnitä kantotelineen koukku laitteen silmukkaan

Kuva C

Käyttö

Pensasleikkuria ensimmäistä kertaa käyttävien henkilöiden on hyvä saada opastusta kokoneelta käyttäjältä ja tärkeää harjoitella käsittelyä ja tekniikoita.

Peruskäyttö

1. Tarkasta, onko leikattavassa aineksessa vieraita aineita, esimerkiksi paperia, kalvoja tai johtimia, ja poista tarvittaessa.
2. Poista teräsuoja.
3. Pidä pensasleikkurista kiinni molemmin käsin.

Laitteen kytkeminen päälle

1. Paina laitekytkimen vapautuspainiketta.

Kuva D

2. Paina laitekytkintä. Laite käynnistyy.
3. Vapauta laitekytkin. Laite pysähtyy.

Nopeuden säätö

Laitteen varustukseen kuuluu nopeuden säätö.

1. Säädä haluamasi terän nopeus nopeuskytkimellä.

Kuva E

Työmenetelmät

Huomautus

Luotilangalla varmistat tasaisen leikkuujäljen.

1. Kytke laite päälle ja vie leikattavan aineksen luo.
2. Leikkaa lehdet ja oksat heiluvalla liikkeellä.

Kuva F

3. Leikkaa paksut oksat sahaavalla liikkeellä, mutta älä työnnä leikkuria kasvien sisään.
4. Leikkaa pensaat ja pensasaidat alhaalta ylös.
5. Leikkaa latvat laajoilla heiluvilla liikkeillä ja kallista terää samalla kevyesti.
6. Pidä terää vaakasuorassa, kun leikkaat aluskasvillisuutta, esimerkiksi maanpeitekasveja.

Kahvan kiertäminen

Takakahvaa voidaan kiertää, jotta pystysuorien pintojen leikkaaminen on miellyttävää.

1. Vedä kahvan lukituksen vapautuspainike ylös.

Kuva G

2. Kierä kahva haluttuun asentoon, kunnes se lukittuu kuuluvasti.

Akun irrottaminen

⚠ VAROITUS

Tahaton käynnistyminen

Loukkaantumisvaara

Ota akku pois laitteesta taukojen ajaksi sekä ennen huolto- ja hoitotöitä.

Kuva H

1. Paina vapautuspainiketta akun suuntaan.
2. Paina vapautuspainike sisään.
3. Irrota akku laitteesta.

Kuljetus

⚠ VARO

Jos painoa ei oteta huomioon

Loukkaantumis- ja vaurioitumisvaara

Huomioi kuljetettaessa laitteen paino.

⚠ VARO

Tahaton käynnistyminen

Viiltohaavat

Ota akku pois laitteesta ennen kuljetusta.

Kuljeta pensasleikkuria vain, kun teräsuoja on paikallaan.

Kiinnitä laite niin, ettei se pääse kuljetuksen aikana liikkumaan tai putoamaan.

Varastointi

⚠ VARO

Jos painoa ei oteta huomioon

Loukkaantumis- ja vaurioitumisvaara

Huomioi varastoitaessa laitteen paino.

⚠ VARO

Tahaton käynnistyminen

Viiltohaavat

Ota akku pois laitteesta ennen varastointia.

Pidä teräsuoja paikallaan pensasleikkurin varastoinnin aikana.

Laitetta saa säilyttää vain sisätiloissa.

Laitte voidaan ripustaa säilytykseen ripustussilmukan avulla. Teränsuojassa on siinä kohtaa syvennyks.

Kuva I

Hoito ja huolto

⚠ VARO

Tahaton käynnistyminen

Viiltohaavat

Irrota akku laitteesta aina ennen kuin teet laitteeseen huoltotoimenpiteitä.

⚠ VARO

Terävien terien aiheuttama loukkaantumisvaara

Käytä suojalaseja ja suojakäsineitä aina kun teet laitteeseen huoltotoimenpiteitä.

Laitteen puhdistaminen

HUOMIO

Epäasianmukainen puhdistaminen

Laitteen vaurioituminen

Puhdista laite kostealla liinalla.

Älä käytä liuotinpitoisia puhdistusaineita.

Älä upota laitetta veteen.

Älä puhdista laitetta suihkuttamalla letkulla tai suurpaineisella vedellä.

Kuva J

1. Anna laitteen jäähtyä.
2. Harjaa kasvinosat ja lika pois terästä ja moottorikotelosta.
3. Puhdista laitteen tuuletusraot harjalla.

Terän ruuvien tarkastaminen

⚠ VARO

Löystyneet ruuvit

Terän hallitsemattomasta liikkeestä johtuvat viiltohaavat

Tarkasta säännöllisesti, että terän ruuvit ovat tiukalla.

Kuva K

1. Tarkasta ruuvien/mutterien tiukka kiinnitys.
2. Kiristä löystyneet ruuvit/mutterit.

Leikkuuterien öljyäminen

Leikkuulaadun säilyttämiseksi leikkuuterät on öljyttävä jokaisen käyttökerran jälkeen.

Huomautus

Juokseva koneöljy tai öljysuihke tuottaa erittäin hyvän tuloksen.

Kuva L

1. Aseta laite tasaiselle alustalle.
2. Levitä öljyä leikkuuterien yläpuolelle.

Leikkuuterien teroittaminen

Huomautus

Poista materiaalia mahdollisimman vähän ja säilytä teroittaessa terän hampaiden alkuperäinen kulma.

⚠ VARO

Terävä terä

Viiltohaavat

Käytä sopivia suojakäsineitä teroittaessasi leikkuuteriä.

1. Kiinnitä terä ruuvipuristimeen.
2. Teroita terän hampaiden vapaana oleva puoli viialla.
3. Työnnä terää varovaisesti käsin eteenpäin niin, että teroittamattomat terän hampaat tulevat esille.
4. Teroita kaikkien terän hampaiden vapaana oleva puoli viialla.

Voitelu

Huomautus

Noudata laitteelle määritettyä voiteluväliä laitteen käytön pidentämiseksi ja ennenaikaisten vikojen estämiseksi.

1. Irrota ristikantaruuvi.
- Kuva M**
2. Paina hammasvaihderasva aukkoon rasvapuristi-mella.
3. Poista tarvittaessa ylimääräinen hammasvaihderasva.
4. Kiristä ristikantaruuvi.

Ohjeet häiriötilanteissa

Häiriöillä on usein yksinkertaisia syitä, jotka voit itse poistaa seuraavan yleiskatsauksen avulla. Ota yhteys valtuutettuun asiakaspalveluun epäselvissä tapauksissa tai jos häiriöitä ei ole tässä mainittu.

Akun vanhetessa sen varauskyky heikkenee, vaikka sitä hoidettaisiin hyvin. Näin ollen täyttä käyttöaikaa ei enää saavuteta edes täyteen ladattuna. Tämä ei ole osoitus viasta.

Virhe	Syy	Korjaus
Laitte ei käynnisty	Akkua ei ole asetettu oikein.	● Työnnä akku kiinnityskohtaan, kunnes se lukittuu.
	Akku on tyhjä.	● Lataa akku.
	Akku on viallinen.	● Vaihda akku.
Laitte pysähtyy käytön aikana	Terään on juuttunut leikattua ainesta.	● Poista leikattu aines terästä.
	Akku on ylikuumentunut	● Keskeytä työskentely ja odota, kunnes akun lämpötila on normaalialueella.
	Moottori on ylikuumentunut	● Keskeytä työskentely ja anna moottorin jäähtyä.

Takuu

Jokaisessa maassa ovat voimassa vastaavan myyntiyhtiön julkaisemat takuehdot. Korjaamme laitteessa mahdollisesti ilmenevät häiriöt takuuajan kuluessa maksutta, jos häiriöiden syynä ovat olleet materiaali- tai valmistusvirheet. Takuutapauksessa pyydämme ottamaan yhteyttä ostosoitteen kanssa jälleenmyyjään tai lähimpään valtuutettuun asiakaspalveluun. (Osoite, katso takasivu)

Tekniset tiedot

		HT 650/ 36 Bp
Laitteen tehotiedot		
Käyttöjännite	V	36
Tyhjäkäynnin kierros-luku (suuri säätö)	/min	3200
Tyhjäkäynnin kierros-luku (matala säätö)	/min	2800
Leikattavan materiaalin enimmäishalkaisija	mm	33
Määritetyt arvot standardien EN 60745-1 ja EN 60745-2-15 mukaan		
Äänenpainetaso L_{pA}	dB(A)	87,8
Epävarmuus K_{pA}	dB(A)	1,6
Äänen tehotaso L_{WA}	dB(A)	95,8
Epävarmuus K_{WA}	dB(A)	1,6
Käsi-käsivarsi-tärinäarvo, etukahva	m/s^2	0,7
Käsi-käsivarsi-tärinäarvo, takakahva	m/s^2	0,5
Epävarmuus K	m/s^2	1,5
Mitat ja painot		
Pituus x leveys x korkeus	mm	1130 x 270 x 230

HT 650/
36 Bp

Leikkuupituus	mm	638
Paino (ilman akkupakettia)	kg	4,5

Oikeus teknisiin muutoksiin pidätetään.

Tärinäarvo

△ VAROITUS

Ilmoitettu tärinäarvo on mitattu vakio-tiloissa, ja sitä voidaan käyttää laitteiden vertailemiseen.

Ilmoitettua tärinäarvoa voidaan käyttää kuormituksen alustavassa arvioinnissa.

Laitteen käsittelytavasta riippuen koneen käytöstä aiheutuvat tärinäpäästöt voivat hetkellisesti poiketa ilmoitetusta kokonaisarvosta.

Laite käden-käsivarren tärinäarvolla > 2,5 m/s² (katso luku Tekniset tiedot käyttöohjeessa)

△ **VARO** • Useiden tuntien ajan jatkunut keskeytetyn käyttö voi johtaa puutumisoireisiin. • Käytä käsiesi suojaana lämpimiä käsineitä. • Pidä säännöllisiä työtaukoja.

EU-

vaatimustenmukaisuusvakuutus

Täten vakuutamme, että jäljempänä kuvattu kone vastaa suunnittelultaan ja rakenteeltaan sekä meidän markkinoille tuomanamme mallina EU-direktiivien olennaisia turvallisuus- ja terveysvaatimuksia. Jos konetta muutetaan ilman meidän hyväksyntäämme, tämän vakuutuksen voimassaolo raukeaa.

Tuote: Pensasleikkuri
Tyyppi: HT 650/36 Bp

Sovellettavat EU-direktiivit
2006/42/EY (+2009/127/EY)
2014/30/EU
2011/65/EU
2000/14/EY (+2005/88/EY)

Sovelletut yhdenmukaistetut standardit

EN 60745-1:2009+A11:2010
EN 60745-2-15:2009+A1:2010
EN 55014-1: 2017 + A11: 2020
EN 55014-2: 2015
EN IEC 63000: 2018

Sovellettu vaatimustenmukaisuuden arviointime- nettely

2000/14/EY: liite V

Äänen tehotaso dB(A)

Mitattu: 95,8

Taattu: 98

Allekirjoittaneet toimivat yrityksen johtokunnan puolesta
ja sen valtakirjalla.



H. Jenner

Chairman of the Board of Management



S. Reiser

Director Regulatory Affairs & Certification

Dokumentointivastaava:

S. Reiser

Alfred Kärcher SE & Co. KG

Alfred-Kärcher-Str. 28 - 40

71364 Winnenden (Germany)

Puh.: +49 7195 14-0

Faksi: +49 7195 14-2212

Winnenden, 2019/04/01

Περιεχόμενα

Γενικές υποδείξεις.....	75
Διαβαθμίσεις κινδύνων.....	75
Υποδείξεις ασφαλείας.....	75
Προβλεπόμενη χρήση.....	77
Προστασία του περιβάλλοντος.....	78
Παρελκόμενα και ανταλλακτικά.....	78
Παραδοτέος εξοπλισμός.....	78
Συστήματα ασφαλείας.....	78
Σύμβολα επάνω στη συσκευή.....	78
Προστατευτικός ρουχισμός.....	78
Περιγραφή συσκευής.....	79
Έναρξη χρήσης.....	79
Χειρισμός.....	79
Μεταφορά.....	80
Αποθήκευση.....	80
Φροντίδα και συντήρηση.....	80
Αντιμέτωπη βλαβών.....	81
Εγγύηση.....	81
Τεχνικά στοιχεία.....	81
Τιμή δονήσεων.....	81
Δήλωση συμμόρφωσης ΕΕ.....	81

Γενικές υποδείξεις



Πριν από την πρώτη χρήση της συσκευής διαβάστε αυτές τις υποδείξεις ασφαλείας, από εδώ το εγχειρίδιο χρήσης, τις συνημμένες υποδείξεις ασφαλείας των μπαταριών καθώς και τα συνημμένα εγχειρίδια χρήσης για τις μπαταρίες και τον φορτιστή. Εφαρμόζετε αυτές τις οδηγίες. Φυλάξτε τα εγχειρίδια για μεταγενέστερη χρήση ή για τον επόμενο ιδιοκτήτη.

Εκτός από τις υποδείξεις στο εγχειρίδιο χρήσης πρέπει να τηρείτε και τους ισχύοντες γενικούς κανονισμούς ασφαλείας και πρόληψης ατυχημάτων.

Διαβαθμίσεις κινδύνων

⚠ ΚΙΝΔΥΝΟΣ

- Υπόδειξη άμεσου κινδύνου, ο οποίος οδηγεί σε σοβαρούς τραυματισμούς ή θάνατο.

⚠ ΠΡΟΕΙΔΟΠΟΙΗΣΗ

- Υπόδειξη πιθανώς επικίνδυνης κατάστασης, η οποία μπορεί να οδηγήσει σε σοβαρούς τραυματισμούς ή θάνατο.

⚠ ΠΡΟΣΟΧΗ

- Υπόδειξη πιθανώς επικίνδυνης κατάστασης, η οποία μπορεί να οδηγήσει σε ελαφρείς τραυματισμούς.

ΠΡΟΣΟΧΗ

- Υπόδειξη πιθανώς επικίνδυνης κατάστασης, η οποία μπορεί να οδηγήσει σε υλικές ζημιές.

Υποδείξεις ασφαλείας

Επομένως, κατά τις εργασίες με ψαλίδια μπροντούρας θα πρέπει να τηρείται ειδικά μέτρα ασφαλείας και κανόνες συμπεριφοράς επειδή σε τέτοιες εργασίες υπάρχει κίνδυνος τραυματισμού. Συμπληρωματικά στις παρούσες υποδείξεις ασφαλείας θα πρέπει να τηρείτε επίσης τους εθνικούς κανονισμούς ασφαλείας και εκπαίδευσης (π.χ. δημόσιων αρχών, επαγγελματικών ενώσεων ή ασφαλιστικών ταμείων). Η χρήση της συσκευής μπορεί να περιορίζεται χρονικά από τοπικούς κανονισμούς (ώρες ημέρας ή εποχές του χρόνου). Τηρείτε τους τοπικούς κανονισμούς.

Γενικές υποδείξεις ασφαλείας ηλεκτρικών εργαλείων

⚠ ΠΡΟΕΙΔΟΠΟΙΗΣΗ

- Διαβάστε όλες τις υποδείξεις ασφαλείας και τις οδηγίες.

Η παράλειψη τήρησης των υποδείξεων ασφαλείας και των οδηγιών μπορεί να έχει ως αποτέλεσμα ηλεκτροπληξία και σοβαρούς τραυματισμούς.

Φυλάσσετε όλες τις υποδείξεις ασφαλείας και τις οδηγίες για μελλοντική χρήση.

Ο όρος "ηλεκτρικό εργαλείο" που χρησιμοποιείται στις υποδείξεις ασφαλείας αφορά ηλεκτρικά εργαλεία που λειτουργούν τόσο με ηλεκτρικό ρεύμα από πρίζα (με ηλεκτρικό καλώδιο) όσο και με μπαταρία (χωρίς ηλεκτρικό καλώδιο).

1 Ασφάλεια μέρους εργασίας

- a Η περιοχή εργασίας πρέπει να είναι καθαρή και με επαρκή φωτισμό. Η ακαταστασία και ο ελλιπής φωτισμός μπορεί να έχουν ως αποτέλεσμα ατυχήματα.

- b Με το ηλεκτρικό εργαλείο μην εργάζεστε σε περιοχές με εκρηκτικές ατμόσφαιρες, στις οποίες υπάρχουν εύφλεκτα υγρά, αέρια ή εύφλεκτες σκόνες. Τα ηλεκτρικά εργαλεία δημιουργούν σπινθήρες, οι οποίοι μπορούν να αναφλέξουν τη σκόνη και τους ατμούς.

- c Κατά τη διάρκεια της χρήσης του ηλεκτρικού εργαλείου κρατάτε τα παιδιά και τα άλλα άτομα μακριά. Αν σας αποσπάσουν την προσοχή μπορεί να χάσετε τον έλεγχο του εργαλείου.

2 Ηλεκτρική ασφάλεια

- a Το φις του ηλεκτρικού εργαλείου πρέπει να ταιριάζει στην πρίζα. Σε καμία περίπτωση δεν επιτρέπεται η τροποποίηση του φις. Σε γεωμένα ηλεκτρικά εργαλεία μη χρησιμοποιείτε ανάτππορα πρίζας. Τα σωστά

φως και οι κατάλληλες πρίζες μειώνουν τον κίνδυνο ηλεκτροπληξίας.

- b Αποφεύγετε τη σωματική επαφή με γειωμένες επιφάνειες όπως σωληνες, σώματα καλοριφέρ, φούρνους και ψυγεία. Αν το σώμα σας είναι γειωμένο υπάρχει αυξημένος κίνδυνος ηλεκτροπληξίας.
 - c Προστατέψτε τα ηλεκτρικά εργαλεία από βροχή και υγρασία. Από τη δειξίση νερού μέσα σε ένα ηλεκτρικό εργαλείο αυξάνεται ο κίνδυνος ηλεκτροπληξίας.
 - d Μη χρησιμοποιείτε το ηλεκτρικό καλώδιο για να μεταφέρετε το ηλεκτρικό εργαλείο, για να το κρεμάσετε ή για να τραβήξετε το φως από την πρίζα. Προστατέψτε το καλώδιο από τη ζέση, τα λάδια, τις αιχμηρές άκρες και από τα κινούμενα μέρη του εργαλείου. Τα χαλασμένα και τα μπερδεμένα ηλεκτρικά καλώδια αυξάνουν τον κίνδυνο ηλεκτροπληξίας.
 - e Αν εργάζεστε στο ύπαιθρο με ένα ηλεκτρικό εργαλείο χρησιμοποιείτε μόνο καλώδιο προέκτασης που είναι κατάλληλο για εξωτερική χρήση. Από τη χρήση ενός καλωδίου προέκτασης που είναι κατάλληλο για εξωτερική χρήση ο κίνδυνος ηλεκτροπληξίας μειώνεται.
 - f Αν η λειτουργία του ηλεκτρικού εργαλείου σε υγρό περιβάλλον δεν μπορεί να αποφευχθεί χρησιμοποιήστε προστατευτικό διακόπτη από ρεύμα διαρροής. Η χρήση ενός προστατευτικού διακόπτη μειώνει τον κίνδυνο ηλεκτροπληξίας.
- 3 Ασφάλεια για άτομα
- a Να είστε προσεκτικοί σε ότι κάνετε και να χρησιμοποιείτε το ηλεκτρικό εργαλείο λογικά και συνετά. Μη χρησιμοποιείτε κανένα ηλεκτρικό εργαλείο όταν είστε κουρασμένοι ή υπό την επίδραση ναρκωτικών ουσιών, αλκοόλ ή φαρμάκων. Μια στιγμή απροσεξίας κατά τη χρήση του ηλεκτρικού εργαλείου μπορεί να έχει ως αποτέλεσμα σοβαρούς τραυματισμούς.
 - b Πάντα να φοράτε ατομικό προστατευτικό εξοπλισμό και προστατευτικά γυαλιά. Ανάλογα με τον τύπο και τη χρήση του ηλεκτρικού εργαλείου η χρήση ατομικού προστατευτικού εξοπλισμού όπως μάσκα σκόνης, αντιολισθητικά υποδήματα, προστατευτικό κράνος και ωτοασπίδες, μειώνει τον κίνδυνο τραυματισμών.
 - c Αποφύγετε την ακούσια έναρξη χρήσης. Πριν συνδέσετε το ηλεκτρικό εργαλείο στο ηλεκτρικό ρεύμα ή την μπαταρία και πριν το κρατήσετε ή το μεταφέρετε βεβαιωθείτε πως είναι απενεργοποιημένο. Αν κατά τη μεταφορά του ηλεκτρικού εργαλείου έχετε το δάχτυλο στη σκανδάλη ή αν το συνδέσετε στην ηλεκτρική πρίζα ή στην μπαταρία ενεργοποιημένο, μπορεί να προκληθούν ατυχήματα.
 - d Προτού ενεργοποιήσετε το ηλεκτρικό εργαλείο αφαιρέστε τα εξαρτήματα ρύθμισης και τα κλειδιά για βίδες. Ένα εξάρτημα ή ένα κλειδί που βρίσκεται σε ένα περιστρεφόμενο τμήμα του εργαλείου μπορεί να προκαλέσει τραυματισμούς.
 - e Αποφεύγετε αφύσικες στάσεις του σώματος. Φροντίστε να στηρίζετε με ασφάλεια και να έχετε πάντα ισορροπία. Με τον τρόπο αυτό μπορείτε να ελέγξετε καλύτερα το ηλεκτρικό εργαλείο σε κάποια απρόσμενη κατάσταση.
- f Φοράτε κατάλληλα ρούχα. Μη φοράτε φαρδιά ρούχα ούτε και κοσμήματα. Κρατάτε τα μαλλιά, τα ρούχα και τα γάντια σας μακριά από κινούμενα μέρη. Τα φαρδιά ρούχα, τα γάντια, τα κοσμήματα ή τα μακριά μαλλιά μπορούν να πιαστούν στα κινούμενα μέρη.
 - g Αν μπορούν να τοποθετηθούν διατάξεις αναρρόφησης και συγκράτησης σκόνης βεβαιωθείτε πως έχουν συνδεθεί και χρησιμοποιούνται σωστά. Η χρήση μιας διάταξης αναρρόφησης σκόνης μπορεί να μειώσει τους κινδύνους από τη σκόνη.
- 4 Χρήση και χειρισμός του ηλεκτρικού εργαλείου
- a Μη υπερφορτώνετε το εργαλείο. Χρησιμοποιείτε το σωστό ηλεκτρικό εργαλείο για τη δουλειά σας. Με το κατάλληλο ηλεκτρικό εργαλείο εργάζεστε καλύτερα και με μεγαλύτερη ασφάλεια στο καθορισμένο εύρος ισχύος.
 - b Μη χρησιμοποιείτε κανένα ηλεκτρικό εργαλείο με χαλασμένο διακόπτη. Ένα ηλεκτρικό εργαλείο που δεν μπορεί πλέον να ενεργοποιηθεί ή να απενεργοποιηθεί είναι επικίνδυνο και πρέπει να επισκευαστεί.
 - c Πριν κάνετε ρυθμίσεις στο εργαλείο ή αλλάξετε εξαρτήματα ή το αφήσετε κάπου, αποσυνδέστε το φως από την πρίζα ή αφαιρέστε την μπαταρία. Αυτή η ενέργεια αποτρέπει την τυχαία ενεργοποίηση του ηλεκτρικού εργαλείου.
 - d Τα ηλεκτρικά εργαλεία που δεν χρησιμοποιούνται φυλάσσετε τα σε μέρος ασφαλισμένο από παιδιά. Μη αφήνετε να χρησιμοποιήσουν το εργαλείο άτομα που δεν είναι εξοικειωμένα με αυτό και δεν έχουν διαβάσει τις οδηγίες λειτουργίας. Τα ηλεκτρικά εργαλεία είναι επικίνδυνα όταν χρησιμοποιούνται από άτομα χωρίς εμπειρία.
 - e Φροντίστε τα ηλεκτρικά εργαλεία με προσοχή. Ελέγχετε τα κινούμενα μέρη αν λειτουργούν σωστά χωρίς να μαγκώνουν, αν υπάρχουν σπασμένα μέρη ή αν έχουν τέτοια ζημιά που επηρεάζει αρνητικά τη λειτουργία του ηλεκτρικού εργαλείου. Πριν από τη χρήση του εργαλείου επισκευάστε τα χαλασμένα μέρη. Πολλά ατυχήματα με ηλεκτρικά εργαλεία οφείλονται στο ότι έχει γίνει κακή συντήρηση.
 - f Τα εργαλεία κοπής πρέπει να διατηρούνται ακονισμένα και καθαρά. Τα φροντισμένα εργαλεία κοπής με αιχμηρές κόψεις μαγκώνουν λιγότερο και οδηγούνται πιο εύκολα.
 - g Χρησιμοποιείτε το ηλεκτρικό εργαλείο, τα παρελκόμενα, τα εξαρτήματα κτλ. σύμφωνα με αυτές τις οδηγίες. Ταυτόχρονα λαμβάνετε υπόψη τις συνθήκες εργασίας και τη δουλειά που θέλετε να κάνετε. Η χρήση των ηλεκτρικών εργαλείων για διαφορετικές εφαρμογές από τις προβλεπόμενες μπορεί να έχει ως συνέπεια επικίνδυνες καταστάσεις.
- 5 Χρήση και φροντίδα των μπαταριών
- a Φορτίστε τις μπαταρίες μόνο με εγκεκριμένους φορτιστές. Φορτιστές που δεν είναι κατάλληλοι για τις συγκεκριμένες μπαταρίες μπορεί να προκαλέσουν πυρκαγιά.
 - b Χρησιμοποιείτε τη συσκευή μόνο με κατάλληλες μπαταρίες. Αν χρησιμοποιηθούν διαφορετικές μπαταρίες μπορεί να προκληθούν τραυματισμοί και πυρκαγιά.

- c Όταν οι μπαταρίες δεν χρησιμοποιούνται θα πρέπει να φυλάσσονται μακριά από μεταλλικά αντικείμενα όπως συνδετήρες, κέρματα, κλειδιά, καρφιά, ή παρόμοια, που θα μπορούσαν να τις βραχυκυκλώσουν. Το βραχυκυκλώμα μπορεί να προκαλέσει πυρκαγιά ή έκρηξη.
- d Σε ορισμένες περιπτώσεις μπορεί από τις μπαταρίες να διαρρεύσει υγρό. Αποφύγετε την επαφή με αυτό το υγρό. Όταν έρχοστε σε επαφή με το υγρό, ξεπλυνθείτε καλά με νερό. Αν το υγρό πέσει στα μάτια σας, ζητήστε άμεσα ιατρική βοήθεια. Το υγρό της μπαταρίας μπορεί να προκαλέσει ελασθίματα και εγκαύματα στο δέρμα.

6 Σέρβις

- a Τα ηλεκτρικά εργαλεία πρέπει να επισκευάζονται μόνο από εξειδικευμένους τεχνικούς και μόνο με γνήσια ανταλλακτικά. Έτσι διασφαλίζεται η ασφαλής λειτουργία του εργαλείου.

Υποδείξεις ασφαλείας για μπορντουροψάλιδα

- Κρατάτε όλα τα μέλη του σώματός σας μακριά από το μαχαίρι κοπής. Όσο δουλεύει το μαχαίρι μην προσπαθήσετε να αφαιρέσετε κομμένα κλαδιά ούτε να κρατήσετε κλαδιά για κόψιμο. Αφαιρείτε τα σφηνωμένα κομμένα κλαδιά μόνο αφού απενεργοποιήσετε το εργαλείο. Μια στιγμή απροσεξίας κατά τη χρήση του μπορντουροψάλιδου μπορεί να έχει ως αποτέλεσμα σοβαρούς τραυματισμούς.
- Όταν το μαχαίρι είναι σταματημένο κρατάτε το μπορντουροψάλιδο από τη λαβή. Κατά τη μεταφορά ή τη φύλαξη του μπορντουροψάλιδου τοποθετείτε πάντα το προστατευτικό κάλυμμα. Η προσεκτική χρήση του εργαλείου μειώνει τον κίνδυνο τραυματισμού από το μαχαίρι.
- Κρατάτε το ηλεκτρικό εργαλείο μόνο από τις μονωμένες επιφάνειες λαβής, επειδή το μαχαίρι κοπής μπορεί να έρθει σε επαφή με αγωγούς ρεύματος που δεν φαίνονται. Από την επαφή του μαχαίριού κοπής με ένα ηλεκτρικό καλώδιο υπό τάση μπορεί να τεθούν υπό ηλεκτρική τάση τα μεταλλικά εξαρτήματα του εργαλείου και να προκληθεί ηλεκτροπληξία.
- Κατά τη διάρκεια της εργασίας να κρατάτε απόσταση από αγωγούς και καλώδια. Κατά τη διάρκεια της εργασίας μπορεί να πιαστούν και να κοπούν από το μαχαίρι κοπής αγωγοί και καλώδια.

Γενικές υποδείξεις ασφαλείας

⚠ ΠΡΟΕΙΔΟΠΟΙΗΣΗ

- Τα παιδιά και τα νεαρά άτομα δεν επιτρέπεται να χρησιμοποιήσουν τη συσκευή.
- Αυτό το εργαλείο δεν επιτρέπεται να χρησιμοποιείται από άτομα με περιορισμένες σωματικές, αισθητηριακές ή νοητικές ικανότητες καθώς ούτε και από άτομα χωρίς εμπειρία ή γνώσεις.
- Κατά τη διάρκεια της χρήσης του εργαλείου κρατάτε τα παιδιά και τα άλλα άτομα μακριά από την περιοχή εργασίας.
- Επιτρέπεται να χρησιμοποιείτε το εργαλείο μόνο εφόσον βρίσκεστε σε τέτοια φυσική κατάσταση, που θα μπορούσατε να αντιδράσετε σε ενδεδιαικόμενες απότομες κινήσεις (ανάκρουση, τράβηγμα, οπισθοδρόμηση) και να τις περιορίσετε με τη μυϊκή

σας δύναμη. Κάντε διαλείμματα κατά την εργασία, ώστε να αποφύγετε τη σωματική εξάντληση.

⚠ ΠΡΟΣΟΧΗ

- Εσείς είστε υπεύθυνοι για την ασφαλή χρήση του εργαλείου, ιδιαίτερα όσον αφορά τόσο τη δική σας υγεία όσο και την υγεία άλλων ατόμων.
- Δεν επιτρέπεται να λειτουργείτε το εργαλείο όταν βρίσκεστε υπό την επίδραση φαρμάκων ή ναρκωτικών ουσιών, που περιορίζουν την ικανότητα αντίδρασης. Χρησιμοποιείτε το ψαλίδι μπορντούρας μόνο όταν είστε ξεκούραστοι και υγιείς.
- Η χρήση του εργαλείου για μεγάλο χρονικό διάστημα ενδέχεται λόγω των κραδασμών να προκαλέσει στα χέρια διαταραχές κυκλοφορίας αίματος. Δεν μπορεί να καθοριστεί διάκριση χρησιμοποίησης με γενική ισχύ, διότι αυτή εξαρτάται από πολλούς παράγοντες:
- Ατομική προδιάθεση για διαταραχή κυκλοφορίας αίματος (συχνά κρύα χέρια, μούδιασμα δακτύλων)
- Χαμηλή θερμοκρασία περιβάλλοντος. Για προστασία των χεριών φοράτε ζεστά γάντια.
- Το σφίξιμο της λαβής εμποδίζει την καλή κυκλοφορία του αίματος.
- Η αδιάκοπη λειτουργία έχει πιο βλαβερές συνέπειες απ' ό,τι η λειτουργία με διαλείμματα. Κατά την τακτική, πολύωρη χρήση του εργαλείου και εφόσον εκδηλώνονται επανειλημμένα συμπτώματα όπως π.χ. μούδιασμα δακτύλων, κρύα χέρια, συνιστάται να συμβουλευτείτε έναν γιατρό.
- Αυξημένος κίνδυνος ατυχήματος σε περίπτωση κακών καιρικών συνθηκών. Χρησιμοποιείτε το εργαλείο μόνο εφόσον διασφαλίζεται η ασφαλής εργασία.
- Μη χρησιμοποιείτε το εργαλείο εάν οι κόψεις των μαχαίριών έχουν φθαρεί ή έχουν στραβώσει.
- Μη χρησιμοποιείτε το εργαλείο εάν κάνει ασυνήθιστους κραδασμούς ή ασυνήθιστους θορύβους.
- Μη χρησιμοποιείτε το εργαλείο ανεβασμένοι πάνω σε σκάλες ή σε ασαφή δάπεδα.
- Πριν από τη χρήση ελέγξτε το εργαλείο για τυχόν ζημιές και βεβαιωθείτε ότι οι βίδες στο μαχαίρι έχουν σφικτεί καλά.
- Κίνδυνος τραυματισμού από εκτεθειμένα μαχαίρια. Χρησιμοποιήστε το ψαλίδι μπορντούρας μόνο με τοποθετημένο προστατευτικό μαχαίριου.

Προβλεπόμενη χρήση

⚠ ΚΙΝΔΥΝΟΣ

Μη ενδεδιαικόμενη χρήση

Κίνδυνος θανάτου λόγω κοψίματος

Χρησιμοποιείτε το εργαλείο μόνο για τον σκοπό που προορίζεται.

- Το ψαλίδι μπορντούρας είναι κατάλληλο για επαγγελματική χρήση.
- Το ψαλίδι μπορντούρας είναι σχεδιασμένο για εργασίες σε υπαίθριο χώρο.
- Για λόγους ασφαλείας να κρατάτε πάντα σταθερά το ψαλίδι μπορντούρας και με τα δύο χέρια.
- Το ψαλίδι μπορντούρας είναι σχεδιασμένο μόνο για την κοπή φυτών, π.χ. σε φράκτες θάμνων.
- Μη χρησιμοποιείτε το ψαλίδι μπορντούρας σε υγρό περιβάλλον ή υπό συνθήκες βροχής.
- Να χρησιμοποιείτε το ψαλίδι μπορντούρας μόνο σε καλά φωτισμένο χώρο.
- Για λόγους ασφαλείας απαγορεύονται οι τροποποιήσεις και οι αλλαγές στη συσκευή που δεν είναι εγκεκριμένες από τον κατασκευαστή.

Δεν επιτρέπεται όποια άλλη χρήση, π.χ. η κοπή γρασιδιού, δένδρων ή κλαδιών. Την ευθύνη για κινδύνους που προκύπτουν από τη μη επιτρεπόμενη χρήση την φέρει ο χρήστης.

Προστασία του περιβάλλοντος



Τα υλικά συσκευασίας είναι ανακυκλώσιμα. Απορρίψτε τις συσκευασίες με περιβαλλοντικά ορθό τρόπο.



Οι ηλεκτρικές και ηλεκτρονικές συσκευές περιέχουν πολύτιμα ανακυκλώσιμα υλικά και, συχνά, εξαρτήματα όπως μπαταρίες απλές, επαναφορτιζόμενες ή λάδια, τα οποία σε

περίπτωση λανθασμένης χρήσης ή απόρριψης μπορούν να θέσουν σε κίνδυνο την ανθρώπινη υγεία και το περιβάλλον. Ωστόσο, αυτά τα συστατικά είναι απαραίτητα για τη σωστή λειτουργία της συσκευής. Οι συσκευές που φέρουν αυτό το σύμβολο δεν επιτρέπεται να απορρίπτονται μαζί με τα οικιακά απορρίμματα.

Υποδείξεις σχετικά με συστατικά (REACH)

Ενημερωμένες πληροφορίες σχετικά με τα συστατικά είναι διαθέσιμες στη διεύθυνση: www.kaercher.com/REACH

Παρελκόμενα και ανταλλακτικά

Χρησιμοποιείτε μόνο γνήσια παρελκόμενα και γνήσια ανταλλακτικά, καθώς αυτά εγγυώνται την ασφαλή και απρόσκοπτη λειτουργία της συσκευής. Πληροφορίες σχετικά με τα παρελκόμενα και τα ανταλλακτικά θα βρείτε στη διεύθυνση www.kaercher.com.

Παραδοτέος εξοπλισμός

Ο παραδοτέος εξοπλισμός της συσκευής απεικονίζεται επάνω στη συσκευασία. Κατά την αφαίρεση από τη συσκευασία ελέγξτε την πληρότητα των περιεχομένων. Σε περίπτωση που λείπουν παρελκόμενα ή έχουν προκληθεί ζημιές κατά τη μεταφορά, ενημερώστε τον προμηθευτή σας.

Συστήματα ασφαλείας

⚠ ΠΡΟΣΟΧΗ

Ελλιπή ή τροποποιημένα συστήματα ασφαλείας
Τα συστήματα ασφαλείας χρησιμεύουν για την προστασία σας.

Ποτέ μην τροποποιείτε και μη παρακάμψετε τα συστήματα ασφαλείας.

Πλήκτρο απασφάλισης

Το πλήκτρο απασφάλισης του διακόπτη συσκευής στην πίσω χειρολαβή διασφαλίζει τον χειρισμό με δύο χέρια. Το πλήκτρο απασφάλισης μπλοκάρει τον διακόπτη συσκευής έτσι και εμποδίζει την ανεξέλεγκτη εκκίνηση του ψαλιδιού μπροντούρας.

Προστατευτικό μαχαιριού

Το προστατευτικό του μαχαιριού αποτελεί ένα σημαντικό συστατικό τμήμα των διατάξεων ασφαλείας του ψαλιδιού μπροντούρας. Αν το προστατευτικό μαχαιριού είναι χαλασμένο, δεν επιτρέπεται πλέον να χρησιμοποιείται και θα πρέπει να αντικαθίσταται αμέσως.

Σύμβολα επάνω στη συσκευή

	Γενικό προειδοποιητικό σύμβολο
	Πριν από την έναρξη χρήσης διαβάστε τις οδηγίες χρήσης και όλες τις υποδείξεις ασφαλείας.
	Κατά την εργασία με τη συσκευή να φοράτε κατάλληλα προστατευτικά ματιών και ωτοασπίδες.
	Κίνδυνος τραυματισμού. Μην αγγίζετε τα κοφτερά εργαλεία κοπής.
	Κατά την εργασία με τη συσκευή να φοράτε αντιολισθητικά και ανθεκτικά γάντια.
	Κίνδυνος από εκσφενδονιζόμενα αντικείμενα. Κρατάτε τυχόν παρευρισκόμενους, ιδιαίτερα παιδιά και κατοικίδια ζώα, σε απόσταση τουλάχιστον 15 m από την περιοχή εργασίας.
	Μην εκθέτετε τη συσκευή σε βροχή ή υγρασία.
	Κρατάτε πάντα τη συσκευή και με τα δύο χέρια.
	Η εγγυημένη στάθμη ηχητικής πίεσης που αναγράφεται στην ετικέτα είναι 98.

Προστατευτικός ρουχισμός

⚠ ΚΙΝΔΥΝΟΣ

Θανατηφόρος κίνδυνος λόγω κοψίματος. Κατά την εργασία με το εργαλείο φοράτε κατάλληλα προστατευτικά ρούχα. Τηρείτε τους τοπικούς κανονισμούς πρόληψης ατυχημάτων.

Προστατευτικά γάντια

Κατά την εργασία με τη συσκευή φοράτε κατάλληλα προστατευτικά γάντια με προστασία από κοψίματα.

Προστασία κεφαλής

Κατά την εργασία με τη συσκευή φοράτε κατάλληλο προστατευτικό κράνος.
Κατά την εργασία με τη συσκευή φοράτε ωτοασπίδες. Για προστασία από εκσφενδονιζόμενα θραύσματα φοράτε προστατευτικά γυαλιά ή κράνος με προστατευτικό ματιών.
Μπορείτε να προμηθευτείτε προστατευτικά κράνη με ενσωματωμένες ωτοασπίδες και προστατευτικό ματιών από τα ειδικά εμπορικά καταστήματα.

Περιγραφή συσκευής

Σε αυτές τις οδηγίες λειτουργίας περιγράφεται ο μέγιστος δυνατός εξοπλισμός. Στο παραδοτέο υλικό υπάρχουν διαφορές ανάλογα με το μοντέλο (ανατρέξτε στη συσκευασία).

**Εικόνα βλ. τις σελίδες εικόνων
Εικόνα Α**

- 1) Κόπτισες ανάρτησης
- 2) Μαχαίρι
- 3) Προστατευτικό χεριών
- 4) Χειρολαβή, εμπρός
- 5) Βίδα οπής πλήρωσης γράσου γκραναζιού
- 6) Πινακίδα τύπου
- 7) Πλήκτρο απασφάλισης μπαταριών
- 8) Διακόπτης για τη ρύθμιση της γωνίας κοπής
- 9) Διακόπτης λειτουργίας
- 10) Πλήκτρο απασφάλισης διακόπτη λειτουργίας
- 11) Χειρολαβή, πίσω
- 12) Διακόπτης ταχύτητας
- 13) Κρίκος για την ανάρτηση του πλαισίου μεταφοράς (προαιρετικά)
- 14) Προστατευτικό κάλυμμα μαχαιριού
- 15) *Μπαταρία Battery Power+ 36V
- 16) *Ταχυφορτιστής Battery Power+ 36V

* Προαιρετικά

Συστοιχία μπαταριών

Η συσκευή μπορεί να λειτουργήσει με συστοιχία μπαταριών 36 V Kärcher Battery Power+.

Έναρξη χρήσης

⚠ ΠΡΟΕΙΔΟΠΟΙΗΣΗ

Ανεξέλεγκτη λειτουργία

Θανατηφόρος κίνδυνος λόγω κοψίματος
Κατά τη διάρκεια όλων των προπαρασκευαστικών εργασιών αφαιρείτε την μπαταρία από τη συσκευή.

Τοποθέτηση μπαταριών

ΠΡΟΣΟΧΗ

Λερωμένες επαφές

Ζημιές στη συσκευή και την μπαταρία
Πριν από τη χρήση ελέγξτε την υποδοχή της μπαταρίας και τις επαφές για ρύπους και, εάν είναι απαραίτητα, καθαρίστε τις.

Υπόδειξη

Χρησιμοποιείτε μόνο πλήρως φορτισμένες μπαταρίες.

Εικόνα Β

1. Σπρώξτε την μπαταρία στην υποδοχή, ώσπου να κλειδώσει με έναν ήχο.

Χρησιμοποιήστε το πλαίσιο μεταφοράς (προαιρετικά)

Ένα πλαίσιο μεταφοράς μπορεί να χρησιμοποιηθεί για να διευκολύνει την εργασία με τη συσκευή.

1. Κρεμάστε το άγκιστρο του πλαισίου μεταφοράς στον κρίκο στη συσκευή

Εικόνα C

Χειρισμός

Πριν την εργασία, συνιστάται στους αρχάριους χρήστες να ενημερωθούν για τον τρόπο χρήσης του ψαλιδιού μπορντούρας από έμπειρο άτομο και να εξασκηθούν στον χειρισμό και τις τεχνικές.

Βασικός τρόπος χειρισμού

1. Ελέγξτε το υλικό κοπής για ξένα σώματα, όπως χαρτί, μεμβράνες ή σύρματα και, κατά περίπτωση, απομακρύνετε τα.
2. Αφαιρέστε το προστατευτικό μαχαιριού.
3. Κρατήστε καλά το ψαλίδι μπορντούρας και με τα δύο χέρια.

Ενεργοποίηση συσκευής

1. Πιέστε το πλήκτρο απασφάλισης του διακόπτη συσκευής.

Εικόνα D

2. Πιέστε τον διακόπτη της συσκευής.
Η συσκευή αρχίζει να λειτουργεί.
3. Αφήστε τον διακόπτη της συσκευής.
Η συσκευή σταματά.

Ρύθμιση ταχύτητας

Η συσκευή είναι εξοπλισμένη με ρύθμιση ταχύτητας.

1. Ρυθμίστε την επιθυμητή ταχύτητα μαχαιριού με τον διακόπτη ταχύτητας.

Εικόνα E

Τεχνικές εργασίας

Υπόδειξη

Για να πετυχαίνετε ομοιόμορφη κοπή χρησιμοποιείτε νήμα ως οδηγό.

1. Ενεργοποιήστε το ψαλίδι μπορντούρας και οδηγήστε το προς το υλικό κοπής.
 2. Κόψτε τα φύλλα και τα λεπτά κλαδιά με παλινδρομικές κινήσεις.
- ### Εικόνα F
3. Σε πιο χοντρά κλαδιά κάντε κινήσεις παρόμοιες με εκείνες του πριονιού, αλλά μη βάλετε τη συσκευή μέσα στα φυτά.
 4. Κόψτε τους θάμνους και τους φράχτες φυτών από κάτω προς τα κάτω.
 5. Για να κόψετε τις άκρες, κάντε άλλη μια περιστροφική κίνηση γέροντας ταυτόχρονα ελαφρά το μαχαίρι.
 6. Για να κόψετε φυτά χαμηλού ύψους, όπως φυτά εδαφοκάλυψης, κρατήστε το μαχαίρι οριζόντιο.

Περιστροφή χειρολαβής

Για άνετη εργασία σε κάθετες επιφάνειες, μπορείτε να περιστρέψετε την πίσω χειρολαβή.

1. Τραβήξτε προς τα επάνω το πλήκτρο απασφάλισης χειρολαβής.

Εικόνα G

2. Γυρίστε τη χειρολαβή στην επιθυμητή θέση μέχρι να κουμπώσει.

Αφαίρεση μπαταρίας

⚠ ΠΡΟΕΙΔΟΠΟΙΗΣΗ

Ανεξέλεγκτη λειτουργία

Κίνδυνος τραυματισμού

Κατά τα διαλείμματα και πριν από κάθε εργασία συντήρησης και επισκευής αφαιρείτε την μπαταρία από τη συσκευή.

Εικόνα H

1. Πιέστε το πλήκτρο απασφάλισης στην κατεύθυνση της μπαταρίας.

2. Πιέστε προς τα μέσα το πλήκτρο απασφάλισης.
3. Αφαιρέστε τη μπαταρία από τη συσκευή.

Μεταφορά

⚠ ΠΡΟΣΟΧΗ

Μη τήρηση των οδηγιών σχετικά με το βάρος
Κίνδυνος τραυματισμού και πρόκλησης ζημιών
Κατά τη μεταφορά προσέξτε το βάρος του μηχανήματος.

⚠ ΠΡΟΣΟΧΗ

Ανεξέλεγκτη λειτουργία
Τραυματισμός από κόψιμο
Πριν τη μεταφορά αφαιρέστε τη μπαταρία από τη συσκευή.
Μεταφέρετε το ψαλίδι μπροντούρας μόνο με τοποθετημένο το προστατευτικό μαχαίριου.
Κατά τη μεταφορά στερεώστε τη συσκευή από μετακίνηση ή πτώση.

Αποθήκευση

⚠ ΠΡΟΣΟΧΗ

Μη τήρηση των οδηγιών σχετικά με το βάρος
Κίνδυνος τραυματισμού και πρόκλησης ζημιών
Κατά την αποθήκευση προσέξτε το βάρος της συσκευής.

⚠ ΠΡΟΣΟΧΗ

Ανεξέλεγκτη λειτουργία
Τραυματισμός από κόψιμο
Πριν την αποθήκευση αφαιρέστε τη μπαταρία από τη συσκευή.
Αποθηκεύστε το ψαλίδι μπροντούρας μόνο με τοποθετημένο το προστατευτικό μαχαίριου.
Η συσκευή επιτρέπεται να αποθηκεύεται μόνο σε εσωτερικούς χώρους.
Η συσκευή μπορεί να αποθηκευτεί κρεμασμένη με τη βοήθεια κόπτισας ανάρτησης. Το προστατευτικό μαχαίριου έχει εσοχή σε αυτό το σημείο.
Εικόνα I

Φροντίδα και συντήρηση

⚠ ΠΡΟΣΟΧΗ

Ανεξέλεγκτη λειτουργία
Τραυματισμός από κόψιμο
Κατά τη διάρκεια όλων των εργασιών στη συσκευή να αφαιρείτε από τη συσκευή τη μπαταρία.

⚠ ΠΡΟΣΟΧΗ

Κίνδυνος τραυματισμού από κοφτερά μαχαίρια
Σε όλες τις εργασίες στη συσκευή φοράτε προστατευτικά γυαλιά και προστατευτικά γάντια.

Καθαρισμός της συσκευής

ΠΡΟΣΟΧΗ

Λανθασμένος καθαρισμός
Ζημιές στη συσκευή
Καθαρίζετε τη συσκευή με βρεγμένο πανί.
Μην χρησιμοποιείτε καθαριστικά που περιέχουν διαλυτικό.
Μη βυθίζετε τη συσκευή μέσα σε νερό.
Μην καθαρίζετε τη συσκευή με σωλήνα νερού ή με δέσμη νερού υψηλής πίεσης.
Εικόνα J

1. Αφήστε τη συσκευή να κρυώσει.
2. Καθαρίστε με μια βούρτσα το μαχαίρι και το περίβλημα κινητήρα από κατάλοιπα φυτών και ακαθαρσίες.
3. Καθαρίστε τα ανοίγματα αερισμού της συσκευής με βούρτσα.

Έλεγχος βιδωτής σύνδεσης μαχαίριου

⚠ ΠΡΟΣΟΧΗ

Χαλαρωμένη βιδωτή σύνδεση
Τραυματισμός από κόψιμο από ανεξέλεγκτη κίνηση του μαχαίριου
Ελέγχετε τακτικά τη σταθερή εφαρμογή της βιδωτής σύνδεσης μαχαίριου.

Εικόνα K

1. Ελέγχετε τις βίδες / τα παξιμάδια για σταθερή εφαρμογή.
2. Σφίξτε καλά τις χαλαρές βίδες και τα παξιμάδια.

Λάδωμα των λαμών μαχαίριου

Για τη διατήρηση της ποιότητας του μαχαίριου θα πρέπει οι λάμες μαχαίριου να λαδώνονται μετά από κάθε χρήση.

Υπόδειξη

Θα έχετε πολύ καλό αποτέλεσμα αν χρησιμοποιήσετε λάδι μηχανής χαμηλού ιξώδους ή λάδι ψεκασμού.

Εικόνα L

1. Αποθέστε τη συσκευή πάνω σε επίπεδη βάση.
2. Επαλείψτε την επάνω πλευρά των λαμών μαχαίριου με λάδι.

Ακόνισμα των λαμών μαχαίριου

Υπόδειξη

Αφαιρέστε όσον το δυνατόν λιγότερο υλικό και διατηρήστε την αρχική γωνία των δοντιών.

⚠ ΠΡΟΣΟΧΗ

Κοφτερά μαχαίρια
Τραυματισμός από κόψιμο
Όταν ακονίζετε τις λάμες μαχαίριου φοράτε κατάλληλα προστατευτικά γάντια.

1. Σφίξτε το μαχαίρι σε μέγγενη.
2. Ακονίστε την εκτεθειμένη πλευρά των δοντιών στις λάμες με λίμα.
3. Σπρώξτε προσεκτικά το μαχαίρι περισσότερο με το χέρι ώσπου να έχετε πρόσβαση στο δόντι που δεν έχουν ακονιστεί.
4. Ακονίστε την εκτεθειμένη πλευρά όλων των δοντιών με λίμα.

Λίπανση

Υπόδειξη

Δώστε βάση στο διάστημα λίπανσης που καθορίζεται στη συσκευή για να αυξήσετε τη διάρκεια ζωής της συσκευής και για να αποφύγετε πρόωρα ελαττώματα.

1. Αφαιρέστε τη βίδα για σταυροκατσάβιδο.

Εικόνα M

2. Πιέστε το γράσο γραναζιού στο άνοιγμα με γρασαδόρο.
3. Κατά περίπτωση, αφαιρέστε το υπερβολικό γράσο γραναζιού.
4. Σφίξτε τη βίδα για σταυροκατσάβιδο.

Αντιμετώπιση βλαβών

Οι βλάβες οφείλονται συχνά σε ασήμαντες αιτίες, τις οποίες μπορείτε να αντιμετωπίσετε μόνοι σας με τη βοήθεια του ακόλουθου πίνακα. Σε περίπτωση αμφιβολίας ή σε περίπτωση βλάβης που δεν αναγράφεται εδώ μπορείτε να απευθύνεστε στο εξουσιοδοτημένο τμήμα εξυπηρέτησης πελατών.

Με την αύξηση της παλαιότητας, η απόδοση της συστοιχίας μπαταριών θα μειώνεται ακόμη και με σωστή φροντίδα, και τελικά όταν φορτίζεται πλήρως, ο πλήρης χρόνος λειτουργίας δεν θα επιτυγχάνεται. Αυτό δεν αποτελεί ελάττωμα.

Σφάλμα	Αιτία	Αντιμετώπιση
Η συσκευή δεν τίθεται σε λειτουργία	Οι μπαταρίες δεν έχουν τοποθετηθεί σωστά.	● Σπρώξτε τις μπαταρίες στην υποδοχή, ώσπου να κομπωθούν.
	Οι μπαταρίες είναι άδειες.	● Φορτίστε τις μπαταρίες.
	Οι μπαταρίες είναι χαλασμένες.	● Αντικαταστήστε τις μπαταρίες.
Η συσκευή σταματά κατά τη διάρκεια της λειτουργίας	Εμπλοκή μαχαιριού με υλικό κοπής.	● Απομακρύνετε το υλικό κοπής από το μαχαίρι.
	Η μπαταρία υπερθερμάνθηκε	● Περιμένετε, μέχρι η θερμοκρασία της μπαταρίας να πέσει σε επιτρεπτές τιμές.
	Ο κινητήρας υπερθερμάνθηκε	● Διακόψτε την εργασία και αφήστε το μοτέρ να κρυώσει.

Εγγύηση

Σε κάθε χώρα ισχύουν οι όροι εγγύησης οι οποίοι εκδίδονται από την αρμόδια εταιρεία διανομής μας. Τυχόν βλάβες στη συσκευή σας επιδιορθώνονται από εμάς χωρίς χρέωση εντός της προθεσμίας εγγύησης, εφόσον οφείλονται σε σφάλμα υλικού ή κατασκευής. Σε περίπτωση εγγύησης απευθυνθείτε στον προμηθευτή σας ή το πλησιέστερο εξουσιοδοτημένο τμήμα εξυπηρέτησης πελατών, προσκομίζοντας το παραστατικό της αγοράς.
(για διευθύνσεις βλέπε την πίσω σελίδα)

Τεχνικά στοιχεία

		HT 650/36 Bp
Στοιχεία ισχύος συσκευής		
Τάση λειτουργίας	V	36
Αριθμός στροφών ρελαντί (υψηλή ρύθμιση)	/min	3200
Αριθμός στροφών ρελαντί (χαμηλή ρύθμιση)	/min	2800
Διάμετρος υλικού κοπής (max)	mm	33
Μετρημένες τιμές κατά EN 60745-1, EN 60745-2-15		
Στάθμη ηχητικής πίεσης L_{pA}	dB(A)	87,8
Αβεβαιότητα K_{pA}	dB(A)	1,6
Στάθμη ηχητικής ισχύος L_{WA}	dB(A)	95,8
Αβεβαιότητα K_{WA}	dB(A)	1,6
Τιμή κραδασμών χεριού-βραχίονα εμπρός χειρολαβής	m/s^2	0,7
Τιμή κραδασμών χεριού-βραχίονα πίσω χειρολαβής	m/s^2	0,5
Αβεβαιότητα K	m/s^2	1,5
Διαστάσεις και βάρη		
Μήκος x πλάτος x ύψος	mm	1130 x 270 x 230
μήκος κοπής	mm	638
Βάρος (χωρίς μπαταρίες)	kg	4,5

Με την επιφύλαξη τεχνικών αλλαγών.

Τιμή δονήσεων

⚠ ΠΡΟΕΙΔΟΠΟΙΗΣΗ

Η αναγραφόμενη τιμή δονήσεων μετρήθηκε με τυποποιημένη μέθοδο ελέγχου και επιτρέπεται να χρησιμοποιείται για τη σύγκριση των συσκευών. Η αναγραφόμενη τιμή δονήσεων επιτρέπεται να χρησιμοποιείται για προσεγγιστική εκτίμηση της καταπόνησης.

Ανάλογα με τον τρόπο που χρησιμοποιείται η συσκευή, η πρόκληση δονήσεων σε στιγμιαία χρήση της συσκευής ενδέχεται να αποκλίει από τη αναγραφόμενη συνολική τιμή.

Συσκευές με τιμή δονήσεων σε χέρι-βραχίονα > 2,5 m/s^2 (βλ. κεφάλαιο Τεχνικά χαρακτηριστικά στο εγχειρίδιο χρήσης)

⚠ **ΠΡΟΣΟΧΗ** • Η αδιάκοπη χρήση της συσκευής για πολλές ώρες μπορεί να προκαλέσει αίσθημα μουδιάσματος. • Για προστασία των χεριών φοράτε ζεστά γάντια. • Κάνετε τακτικά διαλείμματα από την εργασία.

Δήλωση συμμόρφωσης ΕΕ

Με το παρόν δηλώνουμε ότι η παρακάτω μηχανή λόγω του σχεδιασμού και του τύπου κατασκευής της καθώς και στην έκδοση την οποία έχουμε διαθέσει στην αγορά πληροί τις σχετικές βασικές απαιτήσεις για την ασφάλεια και την υγεία των Οδηγίων ΕΕ. Σε περίπτωση τροποποίησης της μηχανής που δεν έχει συμφωνηθεί με εμάς, αυτή η δήλωση ακυρώνεται.

Πρόϊόν: Ψαλίδι μπροντούρας

Τύπος: HT 650/36 Bp

Σχετικές Οδηγίες ΕΕ

2006/42/EK (+2009/127/EK)

2014/30/EE

2011/65/EE

2000/14/EK (+2005/88/EK)

Εφαρμοζόμενα εναρμονισμένα πρότυπα

EN 60745-1:2009+A11:2010

EN 60745-2-15:2009+A1:2010

EN 55014-1: 2017 + A11: 2020

EN 55014-2: 2015

EN IEC 63000: 2018

Εφαρμοζόμενη διαδικασία αξιολόγησης συμμόρφωσης

2000/14/EK: Παράρτημα V

Στάθμη ηχητικής ισχύος dB(A)

Μετρημένη: 95,8

Εγγυημένη: 98

Οι υπογράφοι ενεργούν κατ' εντολή και με εξουσιοδότηση από το διοικητικό συμβούλιο.



H. Jenner

Chairman of the Board of Management



S. Reiser

Director Regulatory Affairs & Certification

Υπεύθυνος τεχνικού φακέλου:

S. Reiser

Alfred Kärcher SE & Co. KG

Alfred-Kärcher-Str. 28 - 40

71364 Winnenden (Germany)

Τηλ.: +49 7195 14-0

Φαξ: +49 7195 14-2212

Winnenden, 2019/04/01

İçindekiler

Genel uyarılar	82
Tehlike kademeleri	82
Güvenlik bilgileri	82
Amaca uygun kullanım	84
Çevre koruma	84
Aksesuarlar ve yedek parçalar	84
Teslimat kapsamı	84
Güvenlik tertibatları	84
Cihazdaki simgeler	84
Koruyucu giysi	85
Cihaz açıklaması	85
İşletme alma	85
Kumanda etme	85
Taşıma	86
Depolama	86
Bakım	86
Arıza durumunda yardım	87
Garanti	87
Teknik bilgiler	87
Titreşim değeri	87
AB Uygunluk Beyanı	87

Genel uyarılar



Cihazı ilk defa kullanmadan önce bu güvenlik bilgilerini, bu orijinal işletim kılavuzunu, akü paketi ile birlikte teslim edilen güvenlik bilgilerini ve ekteki akü paketi / standart şarj aleti orijinal işletim kılavuzunu okuyun. Bu bilgilere göre hareket edin. Kılavuzları daha sonra tekrar kullanmak ya da cihazın sonraki kullanıcılarına iletmek üzere saklayın. İşletim kılavuzundaki uyarıların yanında yasa koyucunun belirlediği güvenlik ve kaza önleme yönetmeliğini dikkate almalısınız.

Tehlike kademeleri

⚠ TEHLİKE

- Ağır bedensel yaralanmalar ya da ölüme neden olan direkt bir tehlikeye yönelik uyarı.

⚠ UYARI

- Ağır bedensel yaralanmalar ya da ölüme neden olabilecek olası tehlikeli bir duruma yönelik uyarı.

⚠ TEDBİR

- Hafif yaralanmalara neden olabilecek olası tehlikeli bir duruma yönelik uyarı.

DIKKAT

- Maddi hasarlara neden olabilecek olası tehlikeli bir duruma yönelik uyarı.

Güvenlik bilgileri

Çit budayıcılar ile çalışmalar sırasında yaralanma tehlikesi söz konusu olduğundan çit budayıcı ile çalışırken özel güvenlik önlemlerine ve davranış kurallarına uymalısınız.

Bu güvenlik bilgilerine ek olarak ülkelere özgü güvenlik ve eğitim yönetmeliklerini (örn. makamlar, meslek sendikaları ya da sosyal fonların) da dikkate almalısınız. Cihazın kullanımını yerel yönetmeliklerle zamansal olarak sınırlandırılmış olabilir (gün saati veya mevsim). Yerel yönetmelikleri dikkate alın.

Elektrikli aletler için genel güvenlik bilgileri

⚠ UYARI

- **Tüm güvenlik bilgilerinizi ve talimatları okuyun.** Güvenlik bilgileri ile talimatlara uyulmaması elektrik çarpmasına ve / veya ağır yaralanmalara neden olabilir. **Tüm güvenlik bilgilerinizi ve talimatları, gelecekte kullanılabilemesi için itinayla muhafaza edin.** Güvenlik bilgilerinde kullanılan "elektrikli alet" kavramı şebeke elektriği ile çalışan elektrikli aletler (şebeke kablosu ile) ve akü ile çalışan elektrikli aletler (şebeke kablosu olmaksızın) anlamına gelmektedir.

1 İşyeri güvenliği

- a Çalışma alanınızı temiz tutun ve iyi aydınlatın. Düzensizlik veya aydınlatılmamış çalışma alanı kazalara neden olabilir.
- b Elektrikli alet ile ilgili yangın, gazlar veya tozlar içeren ve patlama tehlikesi olan ortamda çalışmayın. Elektrikli aletleri toz veya buharları alevlendirebilecek kıvılcımlar oluşturur.
- c Elektrikli aleti kullanırken çocukları ve diğer kişileri uzak tutun. Dikkatiniz dağılırsa cihaz kontrolünü kaybedebilirsiniz.

2 Elektrik güvenliği

- a Elektrikli aletin bağlantı fişi prize tam girmelidir. Fiş asla değiştirilmemelidir. Adaptör fişini, topraklı elektrikli aletlerle birlikte kullanmayın. Değiştirilmeyen fişler ve uygun prizler, elektrik çarpması riskini azaltır.
- b Boru, kalorifer, fırın ve buzdolabı gibi topraklı yüzeylerle beden temasından kaçının. Vücudunuz topraklanırsa elektrik çarpması riski artar.
- c Elektrikli aletleri yağmur ve rutubetten uzak tutun. Elektrikli aletin içine su girdiğinde elektrik çarpması riski oluşur.
- d Kabloyu elektrikli aleti taşımak, asmak veya fişi prizden çekmek gibi amacına uygun olmayan kullanmayın. Kabloyu sıcağın, yağdan, sivri kenarlardan veya hareket eden alet parçalarından uzak tutun. Hasarlı veya dolanmış bağlantı kabloları elektrik çarpması riskini artırır.
- e Elektrikli aletle açık havada çalışırken, dış alanlara da uygun bir uzatma kablosu kullanın. Dış alana uygun olarak tasarlanmış bir uzat-

ma kablosunun kullanılması, elektrik çarpması riskini azaltır.

- f Elektrikli aletin rutubetli bir ortamda kullanımından kaçınılmıyorsa bir hatalı akım koruma şalteri kullanın. Hatalı elektrik akımına karşı koruyucu bir şalterin kullanılması, elektrik çarpması riskini azaltır.
- 3 Kişilerin güvenliği
 - a Ne yaptığınıza dikkat edin ve elektrikli aletle çalışırken düşünerek hareket edin. Yorgunsanız veya uyuşturucu, alkol veya ilaç alımı etkisi altındaysanız elektrikli aleti kullanmayın. Elektrikli aleti kullanırken bir anlık bir dikkatsizlik, ciddi yaralanmalara neden olabilir.
 - b Kişisel koruyucu donanım kullanın ve koruyucu gözlüğünü daima takın. Elektrikli aletin türüne ve kullanımına göre toz maskesi, kaymaz koruyucu ayakkabılar, koruyucu kask ve koruyucu kulaklık gibi kişisel koruyucu donanımları kullanmak yaralanma riskini azaltır.
 - c Aletin istenmeden işleme alınmasını önleyin. Elektrikli aleti akım beslemesine ve/veya aküye bağlamadan önce ve tutup taşımaya esnasında aletin kapalı olduğundan emin olun. Cihazı taşıırken parmağınız şalterin üzerinde olursa veya alet açık konumdayken akım beslemesine bağlarsanız kazalara neden olabilirsiniz.
 - d Elektrikli aleti çalıştırmadan ayar aletlerini veya tornavidaları uzaklaştırın. Dönen bir cihaz parçasında yer alan bir takım veya anahtar yaralanmalara neden olabilir.
 - e Anormal bir beden durumundan kaçının. Güvenli bir konuma geçin ve daima dengede durun. Böylece elektrikli aleti, beklenmeyen durumlarda daha iyi kontrol edebilirsiniz.
 - f Uygun kıyafetler giyin. Bol kıyafet giymeyin veya takı takmayın. Saçlarınızı, kıyafetinizi ve eldivenlerinizi hareketli parçalardan uzak tutun. Gevşek kıyafetler, takılar veya uzun saçlar dönen parçalar tarafından yakalanabilir.
 - g Toz emici ve toz tutucu takılabiliyorsa bunların bağlanmış olduğundan ve doğru kullanıldığından emin olun. Bir toz emiş donanımının kullanılması tozdan dolayı oluşabilecek tehditleri azaltabilir.
- 4 Elektrikli aletin kullanımı ve bakımı
 - a Cihaza aşırı yük yüklemeyin. Her çalışma için ona uygun elektrikli aleti kullanın. Uygun elektrikli aletle, belirtilen kapasite aralığında daha iyi ve daha güvenli çalışırsınız.
 - b Şalteri arızalı olan elektrikli aleti kullanmayın. Açılıp kapanamayan elektrikli aletler tehlikelidir ve bunların onarılması gerekir.
 - c Cihaz ayarlarını yaparken, aksesuar parçalarını değiştirirken veya aleti kaldırırken elektrik fişini prizden çıkarın ve/veya aküyü çıkarın. Bu önem, elektrikli aletin istenmeden çalışmasını engeller.
 - d Kullanılmayan elektrikli aletleri çocukların ulaşamayacağı bir yerde muhafaza edin. Cihaza yabancı olan ve bu talimatları okumayan hiç kimsenin aletle çalışmasına izin vermemeyin. Elektrikli aletlerin tecrübesiz kişiler tarafından kullanılması tehlikelidir.
 - e Elektrikli aletin bakımını dikkatle yapın. Hareketli parçalarının kursuzsuz şekilde çalışıp çalışmadığını ve sıkışıp sıkışmadığını, parçaların kırık olup olmadığını veya elektrikli

aletin işlevini etkileyen herhangi bir hasar olup olmadığını kontrol edin. Aleti kullanmadan önce hasarlı parçaları onarın. Birçok kazanın nedeni, bakımı kötü yapılan elektrikli aletlerdir.

- f Kesim takımlarını keskin ve temiz tutun. İyi bakılan, keskin kenarlı kesici aletler daha az takılır ve daha kolay kullanılır.
- g Elektrikli aleti, aksesuarlarını, takımları vs. bu talimatlarla uygun olarak kullanın. Çalışma şartlarını ve yapılacak faaliyeti dikkate alın. Elektrikli aletlerin öngörülen kullanımın dışında kullanılması tehlikeli durumlara yol açabilir.
- 5 Akü paketlerinin kullanımı ve bakımı
 - a Akü paketini sadece üretici tarafından onaylanmış şarj cihazları ile şarj edin. İlgili akü paketi için uygun olmayan şarj cihazları, yangına sebep olabilir.
 - b Cihazı sadece uygun bir akü paketi ile birlikte kullanın. Başka bir akü paketinin kullanılması, yaralanmalara veya yangına yol açabilir.
 - c Kullanmadığınızda akü paketini ataç, bozuk para, anahtar, çivi, civata gibi metal nesnelere veya kısa devreye neden olabilecek diğer küçük metal nesnelere uzak tutun. Kısa devre, yangına veya patlamaya neden olabilir.
 - d Duruma göre akü paketinden sıvı çıkabilir. Te mastan kaçının. Sıvıya temas etmenizi halinde, ilgili yeri suyla iyice yıkayın. Sıvının gözünüze girmesi durumunda hemen tıbbi yardıma başvurun. Akü sıvısı, ciltte döküntülere ve yanmaya neden olabilir.
- 6 Servis
 - a Elektrikli aletin onarımı sadece uzman elemanlar tarafından ve sadece orijinal yedek parçalar kullanılarak yapılmalıdır. Böylelikle aletin güvenliğinin korunması temin edilmektedir.

Çit budayıcılar için güvenlik bilgileri

- Tüm uzuvlarınızı bıçaktan uzak tutun. Bıçak çalışırken kesilen malzemeleri çıkarmaya veya kesilen malzemeyi tutmaya çalışmayın. Kesilen malzemeler sıkıştıysa, bunları sadece cihaz kapalıyken çıkartın. Çit budayıcıyı kullanırken bir anlık bir dikkatsizlik, ciddi yaralanmalara neden olabilir.
- Çit budayıcıyı, bıçak durur haldeyken sapından taşıyın. Çit budayıcıyı taşıırken veya saklarken her zaman koruyucu kapağını kapatın. Cihazın dikkatli bir şekilde kullanılması, bıçağın neden olabileceği yaralanma tehlikesini azaltır.
- Bıçağın görünmeyen elektrik hatlarına temas etme riski nedeniyle, elektrikli aleti sadece izolasyonlu tutamaklarından tutun. Bıçağın gerilim taşıyan bir hatla temas etmesi sonucunda cihazın metal parçaları gerilim altında kalabilir ve elektrik çarpmasına yol açabilir.
- İşletim sırasında çalışma alanınızdaki hatlardan ve kabloların uzak durun. İşletim sırasında hatlar ve kablolar, bıçak tarafından kapılıp kesilebilir.

Genel güvenlik bilgileri

⚠ UYARI

- Cihaz, çocuklar ve gençler tarafından kullanılamaz.
- Bu cihaz, fiziksel, duyuşsal veya zihni sınırlamalara sahip veya tecrübesiz ve/veya bilgilendirilmemiş kişiler tarafından kullanılamaz.
- Cihazı kullanırken çocukları ve diğer kişileri çalışma alanından uzak tutun.

- Cihazı sadece meydana gelebilecek olası tepki etkilerini (çekme ya da geri tepme) karşılayabilecek ve bunları fiziksel kuvvet ile azaltabilecek durumda işinizi kullanabilirsiniz. Yorulmayı önlemek için çalışmada aranızda mola verin.

⚠️ TEDBİR

- Cihazın özellikle hem kendi hem de başka kişilerin sağlığını koruyacak şekilde güvenli kullanılmasından sorumlusunuz.
 - Tepki kabiliyetinizi etkileyen ilaç veya uyuşturucu etkisi altında cihazı çalıştırmazınız izinli değildir. Cihazı sadece dinlenmiş ve sağlıklı durumdayken çalıştırın.
 - Cihaz uzun süre kullanıldığında ellerde titreşime bağlı olarak kan dolaşımı sorunlarına neden olabilir. Genel geçerli bir kullanım süresi belirlenemez, çünkü bu birçok etki faktörlerine bağlıdır:
 - Kötü kan dolaşımı nedeniyle kişisel kabiliyet (genellikle soğuk parmaklar, parmaklarda karıncalanma)
 - Düşük ortam sıcaklığı. Elleri korumak için sıcak tutan eldivenler kullanın.
 - Sıkı kavrama nedeniyle kan dolaşımının engellenmesi.
 - Kesintisiz işletim, molalarla bölünen işletimden daha zararlıdır.
- Cihaz düzenli, uzun süreli kullanıldığında ve ör. parmaklarda karıncalanma, soğuk parmaklar gibi semptomlar tekrar meydana geldiğinde bir doktora başvurmalsınız.
- Kötü hava şartlarında kaza riski çok yüksektir. Cihazı sadece güvenli bir şekilde çalıştılabilecekseniz kullanın.
 - Bıçak ağzları hasarlı veya bükülmüşse cihazı kullanmayın.
 - Sıra dışı titreşimler varsa veya sıra dışı sesler çıkıyorsa cihazı kullanmayın.
 - Merdivenler veya sağlam olmayan zeminler üzerinde cihazı kullanmayın.
 - Cihazı kullanmadan önce hasar olup olmadığına dair kontrol edin ve bıçaktaki vidaların sıkı olduğundan emin olun.
 - Açıkta duran bıçaklar nedeniyle yaralanma tehlikesi söz konusudur. Çit budayıcıyı sadece bıçak koruması takılıyken kullanın.

Amaca uygun kullanım

⚠️ TEHLİKE

Amacına uygun olmayan kullanım

Kesme yaralarından kaynaklanan hayati tehlike

Cihazı sadece amacına uygun bir şekilde kullanın.

- Çit budayıcı, ticari kullanım için uygundur.
- Çit budayıcı açık alanda çalışmak için tasarlanmıştır.
- Çit budayıcı güvenlik nedenlerinden dolayı her zaman iki elle güvenli bir şekilde tutulmalıdır.
- Çit budayıcı örneğin çit ve çalı gibi bitkileri kesmek için uygundur.
- Çit budayıcıyı ıslak ortamda veya yağmurda kullanmayın.
- Çit budayıcıyı sadece iyi aydınlatılmış ortamda kullanın.
- Modifikasyonlar ve cihaz üzerinde üretici tarafından izin verilmeyen değişiklikler güvenlik nedenlerinden dolayı yasaktır.

Örneğin çimen, ağaç veya dalların kesilmesi gibi diğer tüm kullanım şekilleri yasaktır. İzin verilmeyen kullanımdan kaynaklanan tehditlerden kullanıcı sorumludur.

Çevre koruma



Ambalaj malzemeleri geri dönüştürülebilir. Lütfen ambalajları çevreye zarar vermeden tasfiye edin.



Elektrikli ve elektronik cihazlar, değerli ve geri dönüştürülebilir malzemelerin yanı sıra yanlış kullanılması veya yanlış imha edilmesi durumunda insan sağlığı ve çevre için potansiyel tehlike teşkil edebilecek piller, aküler veya yağlar içerebilir. Ancak cihazın usulüne uygun şekilde çalıştırılması için bu parçalar gereklidir. Bu sembol ile işaretlenen cihazlar evsel atık ile birlikte imha edilmemelidir.

İçindekiler hakkında uyarılar (REACH)

İçindekiler hakkında ayrıntılı bilgileri bulabileceğiniz adres: www.kaercher.com/REACH

Aksesuarlar ve yedek parçalar

Sadece orijinal aksesuarlar ve orijinal yedek parçalar kullanın. Bu parçalar cihazın güvenli ve arızasız çalışmasını sağlar.

Aksesuar ve yedek parçalara ilişkin bilgiler için adres: www.kaercher.com.

Teslimat kapsamı

Cihazınızın teslimat kapsamı ambalajı üzerinde gösterilmiştir. Ambalaj açıldığında içindeki parçalarda eksiklik olup olmadığını kontrol edin. Aksesuarların eksik olması durumunda ya da nakliye hasarlarında yetkili satıcınızı bilgilendirin.

Güvenlik tertibatları

⚠️ TEDBİR

Eksik veya kusurlu güvenlik tertibatları

Emniyet düzenleri sizin emniyetiniz içindir.

Emniyet düzenlerini asla değiştirmeyin veya baypas etmeyin.

Kilit açma tuşu





Arka tutamaktaki cihaz şalteri kilit açma tuşu, iki elle kullanımı mümkün kılar. Kilit açma tuşu cihaz tuşunu bloke eder ve böylece çit budayıcının kontrolsüz biçimde çalışmaya başlamasını engeller.

Bıçak koruması

Bıçak koruması, çit budayıcının önemli güvenlik tertibatlarından biridir. Hasarlı bir bıçak koruması tekrar kullanılmamalıdır ve hemen değiştirilmelidir.

Cihazdaki simgeler

	Genel uyarı sembolü
	Cihazı devreye almadan önce işletim kılavuzunu ve tüm güvenlik uyarılarını okuyun.
	Cihaz ile çalışma sırasında uygun bir koruyucu gözlük ve koruyucu kulaklık takın.
	Yaralanma tehlikesi. Keskin kesici aletlere temas etmeyin.

	Cihaz ile çalışma sırasında kaymaz ve dayanıklı koruyucu eldiven takın.
	Savrulan cisimler nedeniyle tehlike. Sizi izleyen kişileri, özellikle çocukları ve evcil hayvanları, çalışma alanından en az 15 m uzakta tutun.
	Cihazı yağmura veya nemli hava koşullarına maruz bırakmayın.
	Cihazı daima iki elle tutun.
	Etiket üzerinde belirtilen, garanti edilen ses basınç seviyesi değeri 98.

Koruyucu giysi

⚠ TEHLİKE

Kesme yaralarından kaynaklanan hayati tehlike. Cihaz ile çalışmalar esnasında uygun koruyucu giysiler giyin. Kazaların önlenmesine yönelik yerel yönetmelikleri dikkate alın.

Koruyucu eldiven

Cihaz ile çalışma sırasında kesilmeye karşı koruyucu donanımlı, uygun koruyucu eldiven takın.

Kask

Cihaz ile çalışma sırasında uygun bir kask takın. Cihaz ile çalışma sırasında koruyucu kulaklık takın. Savrulan kıymıklara karşı korunmak için uygun bir koruyucu gözlük veya kask vizörü takın. Entegre koruyucu kulaklığı ve vizörü olan koruyucu kasklar yetkili satıcılardan temin edilebilir.

Cihaz açıklaması

Bu kullanım kılavuzunda maksimum donanım açıklanmaktadır. Modele bağlı olarak teslimat kapsamında farklılıklar bulunur (bkz. ambalaj).

Resim için bkz. Grafik sayfaları

Şekil A

- ① Asma gözü
- ② Bıçak
- ③ El emniyeti
- ④ Tutamak, ön
- ⑤ Şanzıman gresi dolum ağız civatası
- ⑥ Tip etiketi
- ⑦ Akü paketi kilit açma mekanizması tuşu
- ⑧ Kesme açısının ayarlanması için kilit açma şalteri
- ⑨ Cihaz şalteri
- ⑩ Cihaz şalteri kilit açma tuşu
- ⑪ Tutamak, arka

- ⑫ Hız şalteri
- ⑬ Taşıma çerçevesini asmak için delik (isteğe bağlı)
- ⑭ Bıçak koruması
- ⑮ *Battery Power+ 36V akü paketi
- ⑯ *Battery Power+ 36V hızlı şarj aleti

* opsiyonel

Akü paketi

Cihaz, bir 36 V Kärcher Battery Power+ akü paketi ile çalıştırılabilir.

İşletime alma

⚠ UYARI

Kontrolsüz çalıştırma

Kesilme sonucu yaralanmadan kaynaklanan hayati tehlike

Tüm hazırlık işlemlerinden önce aküyü cihazdan çıkarın.

Akünün takılması

DIKKAT

Kirlenmiş kontaklar

Cihaz ve aküde hasarlar

Aküyü yerleştirmeden önce, akü yuvası ve kontakların kirliliği kontrol edin ve gerekirse temizleyin.

Not

Sadece tamamen şarj olmuş aküler kullanın.

Şekil B

1. Aküyü, duyulur şekilde yerine oturana kadar yuvaya itin.

Taşıma çerçevesini (opsiyon) kullanın

Cihazla birlikte çalışmayı kolaylaştırmak için bir taşıma çerçevesi kullanılabilir.

1. Taşıma çerçevesinin kancasını cihazda bulunan deliğe geçirin

Şekil C

Kumanda etme

Çim budayıcılığı ilk kez kullanacak kişilerin, çalışmaya başlamadan önce deneyimli bir kişiden yardım almasını ve kullanım ve teknikleri çalışmasını öneririz.

Temel kullanım

1. Kesilecek malzemeyi, kağıt, folyo veya tel gibi yabancı maddelere yönelik kontrol edin ve bunları gerekirse temizleyin.
2. Bıçak korumasını çıkartın.
3. Çit budayıcılığı iki elle tutun.

Cihazın çalıştırılması

1. Cihaz şalteri kilit açma tuşuna basın.

Şekil D

2. Cihaz şalterine basın. Cihaz çalışır.
3. Cihaz şalterini serbest bırakın. Cihaz durur.

Hız ayarı

Cihaz bir hız ayarıyla donatılmıştır.

1. İstenen bıçak hızını, hız şalteriyle ayarlayın.

Şekil E

Çalışma teknikleri

Not

Bir kılavuz ip ile eşit bir kesim gerçekleştirebilirsiniz.

1. Cihazı çalıştırın ve kesilecek malzemeye yaklaşırın.
2. Yaprakları ve dalları ileri geri salınım hareketleriyle kesin.
3. Daha kalın dallarda testere hareketi uygulayın ancak bıçağı bitkinin içine daldırmayın.
4. Çalı ve çitleri aşağıdan yukarı doğru kesin.
5. Uçları keserken geniş salınım hareketleri uygulayın ve bu esnada bıçağı hafif yatırın.
6. Yer örtücüler gibi alçak bitkileri kesmek için bıçağı yatay tutun.

Tutamağı döndürme

Dikey yüzeylerde konforlu çalışma için arka tutamak döndürülebilir.

1. Tutamak kilit açma tuşunu yukarı çekin.

Şekil G

2. Tutamağı duyulur şekilde yerine oturana dek istediğiniz konuma döndürün.

Akünün çıkarılması

⚠ UYARI

Kontrolsüz çalışma

Yaralanma tehlikesi

İş aralarında ve bakım ve servis çalışmalarından önce aküyü cihazdan çıkarın.

Şekil H

1. Kilit açma tuşunu aküye doğru bastırın.
2. Kilit açma tuşunu içeri bastırın.
3. Aküyü cihazdan çıkarın.

Taşıma

⚠ TEDBİR

Ağırlığın dikkate alınmaması

Yaralanma ve zarar görme tehlikesi mevcuttur

Taşıma sırasında cihazın ağırlığını dikkate alın.

⚠ TEDBİR

Kontrolsüz çalışma

Kesme sonucu yaralanmalar

Cihazı taşımadan önce aküyü cihazdan çıkartın.

Çit budayıcısı sadece bıçak koruması takılıyken taşıyın.

Taşıma sırasında cihazı hareket ettirmeye veya düşmeye karşı emniyete alın.

Depolama

⚠ TEDBİR

Ağırlığın dikkate alınmaması

Yaralanma ve zarar görme tehlikesi mevcuttur

Depolama sırasında cihazın ağırlığına dikkat edin.

⚠ TEDBİR

Kontrolsüz çalışma

Kesme sonucu yaralanmalar

Cihazı depolamadan önce aküyü çıkarın.

Çit budayıcısı sadece bıçak koruması takılıyken depolayın.

Cihaz, sadece iç mekanlarda depolanmalıdır.

Cihaz, asma gözü yardımıyla asılı olarak depolanabilir. Bu noktada bıçak muhafazasının bir girintisi vardır.

Şekil I

Bakım

⚠ TEDBİR

Kontrolsüz çalışma

Kesme sonucu yaralanmalar

Cihazda tüm çalışmalardan önce aküyü cihazdan çıkarın.

⚠ TEDBİR

Keskin bıçaklar nedeniyle yaralanma tehlikesi

Cihazda tüm çalışmalar sırasında koruyucu gözlük ve koruyucu eldiven takın.

Cihazın temizlenmesi

DIKKAT

Yanlış temizlik

Cihazda zararlar

Cihazı nemli bir bezle temizleyin.

Çözücü madde içeren temizleme maddeleri kullanmayın.

Cihazı suya batırmayın.

Cihazı hortumla veya yüksek basınçlı suyla temizlemeyin.

Şekil J

1. Cihazı soğumaya bırakın.
2. Bıçak ve motor muhafazasındaki bitki artıklarını ve kiri bir fırçayla giderin.
3. Cihazın havalandırma deliklerini bir fırçayla temizleyin.

Bıçak civatalarının kontrolü

⚠ TEDBİR

Gevşek vida bağlantısı

Bıçağın kontrolsüz hareketleri nedeniyle kesilme sonucu yaralanmalar

Bıçağın vida bağlantısının sıkı oturduğunu düzenli olarak kontrol edin.

Şekil K

1. Civataların / somunların sıkı oturup oturmadığını kontrol edin.
2. Gevşemiş civataları / somunları sıkın.

Bıçak ağızlarını yağlama

Bıçak kalitesini korumak için bıçak ağızları her kullanım-
dan sonra yağlanmalıdır.

Not

Akışkan makine yağı veya püskürtme yağı kullanarak çok iyi bir sonuç elde edebilirsiniz.

Şekil L

1. Cihazı düz bir zemine koyun.
2. Bıçak ağızlarının üst yüzeyine yağ sürün.

Bıçak ağızlarını bileme

Not

Bilemeye olabildiğince az malzeme kaybı oluşacak şekilde yapın ve bıçak dişinin orijinal açısını koruyun.

⚠ TEDBİR

Keskin bıçaklar

Kesme sonucu yaralanmalar

Bıçak ağızlarının bileme sırasında uygun koruyucu eldiven kullanın.

1. Bıçağı bir mengeneye gerdirin.
2. Bıçak dişlerinin açıkta olan tarafını bir eğeyle bileyin.
3. Bıçağı dikkatlice elle ileri doğru iterek, bilenmemiş bıçak dişlerinin açığa çıkmasını sağlayın.
4. Tüm bıçak dişlerinin açıkta olan tarafını bir eğeyle bileyin.

Yağlama

Not

Cihazın hizmet ömrünü uzatmak ve erken arızaları önlemek için cihaz üzerinde belirtilen yağlama aralığını dikkate alın.

1. Phillips vidayı çıkarın.
- Şekil M**
2. Şanzıman gresini bir gres tabancasıyla deliğe bastırın.
 3. Gerekirse fazlalık şanzıman gresini temizleyin.
 4. Phillips vidayı sıkın.

Arıza durumunda yardım

Arızaların sebepleri çoğu zaman aşağıdaki genel bakış yardımıyla kendiniz giderebileceğiniz kadar basittir. Kararsızlık durumunda veya burada adı geçmeyen arızalarda lütfen yetkili müşteri hizmetlerine başvurun.

Bakımı iyi yapılmasına rağmen, akü paketinin kapasitesi zaman geçtikçe azalır; böylece şarj tam doluyken bile tam çalışma süresine artık ulaşmaz. Bu, bir kusur değildir.

Hata	Nedeni	Hatanın giderilmesi
Cihaz çalışmıyor	Akü paketi doğru yerleştirilmemiş.	● Akü paketini, yerine oturana kadar yuvaya itin.
	Akü paketi boş.	● Akü paketini şarj edin.
	Akü paketi arızalı.	● Akü paketini değiştirin.
İşletim sırasında cihaz duruyor	Bıçak, kesilen malzemeye bloke olmuş.	● Bıçakta kalan kesilen malzemeyi temizleyin.
	Akü aşırı ısınmış	● Çalışmaya ara verin ve akü sıcaklığının tekrar normal aralıkta olmasını bekleyin.
	Motor aşırı ısınmış	● Çalışmaya ara verin ve motorun soğumasını bekleyin.

Garanti

Her ülkede yetkili distribütörümüz tarafından verilmiş garanti şartları geçerlidir. Garanti süresi içinde cihazınızda oluşan muhtemel hasarları, arızanın kaynağı üretim veya malzeme hatası olduğu sürece ücretsiz olarak karşılıyoruz. Garanti durumunda satış fişi ile satıcıya veya yetkili servise başvurun. (Adres için Bkz. Arka sayfa)

Teknik bilgiler

HT 650/36
Bp

Cihaz performans verileri

Çalışma gerilimi	V	36
Yüksüz devir sayısı (yüksek hız ayarı)	/min	3200
Yüksüz devir sayısı (düşük hız ayarı)	/min	2800
Kesilen malzeme çapı (maks.)	mm	33
EN 60745-1, EN 60745-2-15'e göre tespit edilen değerler		
Ses basınç seviyesi L_{pA}	dB(A)	87,8
Belirsizlik K_{pA}	dB(A)	1,6
Ses gücü seviyesi L_{WA}	dB(A)	95,8
Belirsizlik K_{WA}	dB(A)	1,6
Ön tutamak el-kol titreşim değeri	m/s^2	0,7
Arka tutamak el-kol titreşim değeri	m/s^2	0,5
Belirsizlik K	m/s^2	1,5
Boyutlar ve ağırlıklar		
Uzunluk x genişlik x yükseklik	mm	1130 x 270 x 230
Kesme uzunluğu	mm	638
Ağırlık (akü paketi hariç)	kg	4,5

Teknik değişiklik hakkı saklıdır.

Titreşim değeri

⚠ UYARI

Belirtilen titreşim değeri, standart test yöntemi ile ölçülmüştür ve cihazları karşılaştırmak için kullanılabilir. Belirtilen titreşim değeri, geçici yük değerlendirmesinde kullanılabilir.

Cihazın kullanım şekline bağlı olarak cihazın güncel kullanım sırasında titreşim emisyonu, belirtilen genel değerden farklı olabilir.

Düşük el titreşim değeri > 2,5 m/s² olan cihazlar (bkz. kullanım kılavuzunda bölüm Teknik veriler)

⚠ **TEDBİR** • Cihazın uzun saatleri boyunca kesintisiz kullanılması duyma bozukluklarına neden olabilir. • Elleri korumak için sıcak tutan eldivenler kullanın. • Düzenli aralıklarla çalışmaya ara verin.

AB Uygunluk Beyanı

İşbu belgeyle, aşağıda adı geçen makinenin mevcut tasarımı yapı tarzı ve tarafımızdan piyasaya sürülen modeliyle AB direktifinin ilgili temel güvenlik ve sağlık yükümlülüklerine uygun olduğunu beyan ederiz. Bizim onayımız olmadan makinede yapılan bir değişiklik durumunda, bu açıklama geçerliliğini kaybeder.

Ürün: Çit budayıcı

Tip: HT 650/36 Bp

İlgili AB direktifleri

2006/42/AT (+2009/127/AT)
2014/30/AB
2011/65/AT
2000/14/AT (+2005/88/AT)

Uygulanan uyumlaştırılmış normlar

EN 60745-1:2009+A11:2010
EN 60745-2-15:2009+A1:2010
EN 55014-1: 2017 + A11: 2020
EN 55014-2: 2015
EN IEC 63000: 2018

Uygulanan uygunluk değerlendirme yöntemi

2000/14/EG: Ek V

Сes gücü seviyesi dB(A)

Ölçülen: 95,8

Garanti edilen: 98

Аşağıда имзасы olan, yönetim kurulu adına ve yönetim yetkisiyle sahip olarak hareket eder.



H. Jenner

Chairman of the Board of Management



S. Reiser

Director Regulatory Affairs & Certification

Докümantasyon yetkilisi:

S. Reiser

Alfred Kärcher SE & Co. KG

Alfred-Kärcher-Str. 28 - 40

71364 Winnenden (Almanya)

Tel.: +49 7195 14-0

Faks: +49 7195 14-2212

Winnenden, 2019/04/01

Содержание

Общие указания.....	88
Степень опасности	88
Указания по технике безопасности	88
Использование по назначению	91
Защита окружающей среды.....	91
Принадлежности и запасные части.....	91
Комплект поставки.....	91
Предохранительные устройства.....	91
Символы на устройстве	91
Защитная одежда	92
Описание устройства	92
Ввод в эксплуатацию	92
Управление	92
Транспортировка.....	93
Хранение	93
Уход и техническое обслуживание	93
Помощь при неисправностях	94
Гарантия	94
Технические характеристики	95
Значение вибрации	95
Декларация о соответствии стандартам ЕС....	95

Общие указания



Перед первым применением устройства необходимо ознакомиться с указаниями по технике безопасности, оригинальной инструкцией по эксплуатации, а также прилагаемыми указаниями по технике безопасности и оригинальной инструкцией по эксплуатации аккумуляторного блока / стандартного зарядного устройства. Действовать в соответствии с ними. Следует сохранить документацию для дальнейшего пользования или для следующего владельца. Наряду с указаниями, содержащимися в инструкции по эксплуатации, соблюдать также общие законодательные положения по технике безопасности и предотвращению несчастных случаев.

Степень опасности

△ ОПАСНОСТЬ

- Указание относительно непосредственно угрожающей опасности, которая приводит к тяжелым травмам или к смерти.

△ ПРЕДУПРЕЖДЕНИЕ

- Указание относительно возможной потенциально опасной ситуации, которая может привести к тяжелым травмам или к смерти.

△ ОСТОРОЖНО

- Указание на потенциально опасную ситуацию, которая может привести к получению легких травм.

ВНИМАНИЕ

- Указание относительно возможной потенциально опасной ситуации, которая может повлечь за собой материальный ущерб.

Указания по технике безопасности

При работе с кусторезом строго соблюдайте специальные меры предосторожности и правила поведения, так как во время работы существует риск травмирования.

Помимо данных указаний по технике безопасности также соблюдайте правила техники безопасности и положения по подготовке к работе (разработанные, например, органами власти, профессиональными ассоциациями или социальными кассами). Использование устройства может быть ограничено по времени (суток или года) в соответствии с местными постановлениями. Соблюдайте местные нормы.

Общие указания по технике безопасности при работе с электрическими инструментами

△ ПРЕДУПРЕЖДЕНИЕ

- Ознакомьтесь со всеми указаниями по технике безопасности и инструкциями. Несоблюдение указаний по технике безопасности и инструкций может привести к поражению электрическим током и/или получению серьезных травм. **Сохраняйте все указания по технике безопасности и инструкции для дальнейшего использования.** Термин «электроинструмент», используемый в указаниях по технике безопасности, обозначает электрические инструменты, работающие от сети (с сетевым кабелем) и аккумуляторные электрические инструменты (без сетевого кабеля).

- 1 Безопасность на рабочем месте**
 - а Необходимо содержать в чистоте рабочую зону и обеспечить ее достаточное освещение.** Беспорядок или отсутствие света в рабочих зонах может привести к несчастным случаям.
 - б Запрещено работать электроинструментом во взрывоопасных зонах, где находятся воспламеняющиеся жидкости, газы или пыль.** Электроинструменты создают искры,

которые могут стать причиной воспламенения пыли или паров.

- c **Во время использования электроинструмента** детям и другим лицам запрещено находиться в рабочей зоне. *Отвлекаясь, можно потерять контроль над инструментом.*
- 2 **Электробезопасность**
 - a **Штепсельная вилка электроинструмента** должна подходить к розетке. Запрещается изменять штепсельную вилку. Не используйте вилку-переходник с заземленными электроинструментами. *Наличие оригинальных штепсельных вилок без изменений и наличие подходящих розеток снижают риск поражения электрическим током.*
 - b **Избегайте физического контакта** с заземленными поверхностями, например, трубами, радиаторами отопления, плитами и холодильниками. *Если тело заземлено, существует высокий риск поражения электрическим током.*
 - c **Берегите электроинструменты от дождя и влаги.** *Попадание воды в электроинструмент повышает риск поражения электрическим током.*
 - d **Не используйте кабель для переноски, подвешивания электроинструмента или для извлечения штепсельной вилки из розетки.** *Защищайте кабель от высоких температур, масла, острых кромок или подвижных деталей инструмента. Поврежденные или спутанные соединительные кабели повышают риск поражения электрическим током.*
 - e **При работе с электроинструментом** под открытым небом используйте только пригодный для наружных работ удлинительный кабель. *Использование пригодного для наружных работ удлинительного кабеля снижает риск поражения электрическим током.*
 - f **Если работа с электроинструментом во влажной среде неизбежна, используйте устройство защитного отключения.** *Использование такого устройства снижает риск поражения электрическим током.*
- 3 **Безопасность лиц**
 - a **Будьте внимательны, следите за своими действиями и к работе с электроинструментом приступайте с ясным сознанием.** Не используйте электроинструмент в состоянии усталости или под влиянием наркотиков, алкоголя или лекарственных препаратов. *Малейшая неосторожность при пользовании электроинструментом может привести к серьезным травмам.*
 - b **Используйте средства индивидуальной защиты и в обязательном порядке – защитные очки.** *Использование средств индивидуальной защиты, таких как противодылевой респиратор, нескользящая травмобезопасная обувь, каска или противошумные наушники, в зависимости от вида и использования электроинструмента, снижает риск получения травм.*
 - c **Не допускайте неконтролируемого включения.** *Перед тем как подключить электроинструмент к источнику питания и/или аккумулятору, возьмите его или перенесите, убедитесь, что он выключен. Если при переноске электроинструмента вы держите палец на выключателе или подключаете включенный инструмент к источнику питания, это может привести к несчастным случаям.*
 - d **Перед включением электроинструмента** следует убрать регулировочные инструменты или гаечные ключи. *Инструмент или ключ, находящийся во вращающейся детали, может привести к травмированию.*
 - e **Избегайте неестественного положения корпуса во время работы.** *Следите за устойчивым положением и держите равновесие. Это позволяет лучше контролировать электроинструмент в непредвиденных ситуациях.*
 - f **Используйте подходящую одежду.** *Не надевайте свободную одежду или украшения. Не допускайте контакта волос, одежды и перчаток с подвижными частями. Свободная одежда, перчатки, украшения или длинные волосы могут быть захвачены подвижными деталями.*
 - g **Если можно установить устройства для удаления пыли и улавливания, убедитесь в их подключении и правильном использовании.** *Использование устройства для удаления пыли может снизить риски, возникающие из-за пыли.*
- 4 **Применение и обслуживание электроинструмента**
 - a **Не допускайте перегрузки инструмента.** *Для выполнения работы используйте предназначенный для этого электроинструмент. При использовании подходящего электроинструмента обеспечивается более качественное и безопасное выполнение работ в указанной области применения.*
 - b **Запрещено пользоваться электроинструментом с поврежденным выключателем.** *Электроинструмент, который не включается или не выключается, представляет опасность и должен быть отремонтирован.*
 - c **Перед выполнением настроек инструмента, заменой комплектующих частей или откладыванием инструмента** выньте штепсельную вилку из розетки и/или снимите аккумулятор. *Эта мера предосторожности предотвращает непреднамеренное включение электроинструмента.*
 - d **Неиспользуемые электроинструменты** храните в недоступном для детей месте. **Не позволяйте работать с инструментом лицам, которые не умеют с ним обращаться или не ознакомились с данными инструкциями.** *Электроинструменты представляют*

опасность, если используются неопытными пользователями.

- e **Электроинструменты требуют тщательного ухода. Проверьте безупречность работы всех подвижных частей, отсутствие заклинивания, поломки или повреждения деталей, нарушающих нормальную работу электроинструмента. Перед использованием инструмента поврежденные детали должны быть отремонтированы. Причиной многих несчастных случаев является недостаточное техническое обслуживание электроинструментов.**
- f **Режущие инструменты должны быть всегда заточены и содержаться в чистоте. Тщательно обслуживаемые режущие инструменты с острыми режущими кромками реже подвержены заклиниванию и имеют более легкий ход.**
- g **Электроинструмент, комплектующие части, рабочий инструмент и т. п. должны использоваться в соответствии с данными инструкциями. При этом необходимо учитывать рабочие условия и вид выполняемой работы. Использование электроинструмента в целях, отличающихся от предусмотренных, может привести к возникновению опасных ситуаций.**
- 5 **Использование и обслуживание аккумуляторных блоков**
 - a **Заряжайте аккумуляторный блок только с помощью допущенных производителем зарядных устройств. Зарядные устройства, не пригодные для соответствующего аккумуляторного блока, могут привести к возникновению пожара.**
 - b **Используйте устройство только с подходящим аккумулятором. Использование других аккумуляторных блоков может привести к травмированию и опасности возникновения пожара.**
 - c **Не храните неиспользуемый аккумулятор рядом с канцелярскими скрепками, монетами, ключами, иглами, винтами или другими мелкими металлическими предметами, которые могут привести к короткому замыканию. Короткое замыкание может привести к пожару или взрыву.**
 - d **При определенных обстоятельствах из аккумулятора может вытекать жидкость. Избегайте контакта с ней. При контакте с жидкостью тщательно смойте ее водой. При попадании жидкости в глаза обратитесь к врачу. Электролит может вызвать сыпь и ожоги кожи.**
- 6 **Сервис**
 - a **Ремонт электроинструмента должен выполняться только квалифицированными специалистами и только с использованием оригинальных запасных частей. Тем самым гарантируется безопасность инструмента.**

Указания по технике безопасности при работе с кусторезом

- **Не допускайте контакта частей тела с ножом. При работающем ноже не пытайтесь удалять срезанный материал или удерживать срезаемую растительность. Застрявший срезанный материал удаляйте только при выключенном устройстве. Малейшая неосторожность при пользовании кусторезом может привести к серьезным травмам.**
- **При неработающем ноже удерживайте кусторез за рукоятку. Во время транспортировки или хранения кустореза всегда надевайте на него защитный кожух. Осторожное обращение с устройством снижает опасность травмирования ножом.**
- **Электроинструмент разрешено удерживать только за изолированные участки рукояток, поскольку нож может коснуться скрытых проводов. При контакте ножа с электрическими проводами металлические части устройства могут находиться под напряжением и привести к поражению электрическим током.**
- **Во время работы держитесь вдали от проводов и кабелей в рабочей зоне. Во время работы нож может захватить и разрезать провода или кабели.**

Общие указания по технике безопасности

△ ПРЕДУПРЕЖДЕНИЕ

- **Запрещено работать с устройством детям и подросткам.**
- **Устройство не предназначено для использования лицами с ограниченными физическими, сенсорными или умственными способностями или лицами с недостатком опыта и/или знаний.**
- **При использовании устройства в рабочей зоне не должны находиться дети и другие лица.**
- **Они могут пользоваться устройством только в том случае, если они физически готовы к реагированию на возможную реакцию устройства (отдачу, втягивание или отскок) и к противодействию этой реакции. Необходимо делать паузы в работе и не допускать усталости.**

△ ОСТОРОЖНО

- **Пользователь несет ответственность за безопасность использования устройства, в частности за собственное здоровье и здоровье других лиц.**
- **Запрещено пользоваться устройством под воздействием лекарственных препаратов или наркотических веществ, ограничивающих скорость реакции. Работать с устройством разрешается только отдохнувшему и здоровому человеку.**
- **Продолжительное использование устройства может привести к нарушению кровообращения в руках, вызванному вибрацией. Общепринятую продолжительность использования установить невозможно, поскольку она зависит от многих факторов:**
 - **Индивидуальная склонность к плохому кровообращению (часто холодные пальцы, покалывание в пальцах).**

- Низкая температура окружающей среды. Для защиты рук необходимо надевать теплые перчатки.
- Нарушение кровообращения из-за сильной хватки.
- Непрерывная работа вреднее, чем работа с перерывами.

При регулярном использовании устройства в течение длительного времени и при повторяющемся появлении симптомов (покывание в пальцах, холодные пальцы) необходимо обратиться к врачу.

- Повышенная опасность несчастного случая в плохих погодных условиях. Используйте устройство только при обеспечении условий для безопасной работы.
- Не используйте устройство, если лезвия ножа повреждены или погнуты.
- Не используйте устройство при необычной вибрации или необычных шумах.
- Не используйте устройство на лестницах или неустойчивых основаниях.
- Перед использованием проверьте устройство на отсутствие повреждений и на прочную затяжку винтов на ноже.
- Опасность травмирования открытым ножом. Используйте кусторез только с защитным кожухом ножа.

Использование по назначению

⚠ ОПАСНОСТЬ

Использование не по назначению

Опасность получения порезов

Использовать устройство только по назначению.

- Кусторез предназначен для профессионального использования.
- Кусторез предназначен только для работ под открытым небом.
- В целях безопасности кусторез всегда следует держать обеими руками.
- Кусторез предназначен для резки растений, например, живой изгороди или кустарников.
- Не используйте кусторез во влажных условиях или под дождем.
- Используйте кусторез только в хорошо освещенном пространстве.
- В целях безопасности запрещено выполнять переоборудование и вносить неразрешенные производителем изменения в устройство.

Любое другое использование, например, стрижка травы, деревьев или веток, недопустимо.

Пользователь несет ответственность за риски, связанные с недопустимым использованием.

Защита окружающей среды



Упаковочные материалы поддаются вторичной переработке. Упаковку необходимо утилизировать без ущерба для окружающей

среды.



Электрические и электронные устройства часто содержат ценные материалы, пригодные для вторичной переработки, и зачастую такие компоненты, как батареи, аккумуляторы или масло, которые при неправильном обращении или ненадлежащей утилизации представляют потенциальную опасность для здоровья и экологии. Тем не менее,

данные компоненты необходимы для правильной работы устройства. Устройство, обозначенные этим символом, запрещено утилизировать вместе с бытовыми отходами.

Указания по ингредиентам (REACH)

Для получения актуальной информации об ингредиентах см. www.kaercher.com/REACH

Принадлежности и запасные части

Использовать только оригинальные принадлежности и запасные части. Только они гарантируют безопасную и бесперебойную работу устройства.

Для получения информации о принадлежностях и запчастях см. www.kaercher.com.

Комплект поставки

Комплектация устройства указана на упаковке. При распаковке устройства проверить комплектацию. При обнаружении недостающих принадлежностей или повреждений, полученных во время транспортировки, следует уведомить торговую организацию, продавшую устройство.

Предохранительные устройства

⚠ ОСТОРОЖНО

Отсутствующие или измененные предохранительные устройства

Предохранительные устройства предназначены для вашей защиты.

Запрещено изменять предохранительные устройства или пренебрегать ими.

Кнопка разблокировки

Кнопка разблокировки выключателя устройства на задней рукоятке позволяет управлять устройством двумя руками. Кнопка разблокировки блокирует выключатель устройства, предотвращая таким образом неконтролируемое включение кустореза.

Защитный кожух ножа

Защитный кожух ножа – основная составляющая предохранительных устройств кустореза. Запрещено использовать поврежденный защитный кожух ножа, его необходимо немедленно заменить.

Символы на устройстве

	Общие предупредительные знаки
	Перед вводом в эксплуатацию ознакомьтесь с инструкцией по эксплуатации и всеми указаниями по технике безопасности.
	При работе с устройством используйте подходящие средства защиты глаз и органов слуха.
	Опасность травмирования. Не прикасайтесь к острым режущим инструментам.

	Во время работы с устройством надевайте нескользящие и прочные защитные перчатки.
	Опасность в результате вышвыривания предметов. Держите наблюдателей, особенно детей и домашних животных, на расстоянии не менее 15 м от рабочей зоны.
	Не подвергайте устройство воздействию дождя или высокой влажности.
	Всегда держите устройство обеими руками.
	Указанный на этикетке подтвержденный уровень шума составляет 98.

Защитная одежда

⚠ ОПАСНОСТЬ

Опасность получения порезов. Во время работ с устройством использовать соответствующую защитную одежду. Соблюдать местные правила техники безопасности.

Защитные перчатки

Во время работы с устройством используйте подходящие защитные перчатки с защитными вставками от порезов.

Защита головы

При работе с устройством надевайте подходящую каску.

При работе с устройством используйте подходящие средства защиты глаз и органов слуха.

Для защиты от летящих щепок надевайте подходящие защитные очки или шлем с лицевым щитком.

В специализированных магазинах можно приобрести каски со встроенной защитой органов слуха и зрения.

Описание устройства

В данной инструкции по эксплуатации приведено описание устройства с максимальной комплектацией. Комплектация отличается в зависимости от модели (см. упаковку).

См. страницы с рисунками

Рисунок А

- ① Подвесная проушина
- ② Нож
- ③ Защита рук
- ④ Передняя ручка
- ⑤ Винт заливного отверстия трансмиссионной смазки
- ⑥ Заводская табличка
- ⑦ Кнопка разблокировки аккумуляторного блока

- ⑧ Ключ доступа для регулировки угла резания
- ⑨ Выключатель устройства
- ⑩ Кнопка разблокировки выключателя устройства
- ⑪ Задняя ручка
- ⑫ Переключатель скорости
- ⑬ Проушина для подвешивания рамы для переноски (опция)
- ⑭ Защитный кожух ножа
- ⑮ * Аккумулятор Battery Power+ 36V
- ⑯ * Устройство быстрой зарядки Battery Power+ 36V

* опция

Аккумуляторный блок

Устройство разрешено эксплуатировать с аккумуляторным блоком 36 V Kärcher Battery Power+.

Ввод в эксплуатацию

⚠ ПРЕДУПРЕЖДЕНИЕ

Неконтролируемый запуск

Опасность получения порезов

Перед подготовкой к проведению работ с устройством извлеките аккумулятор.

Установка аккумулятора

ВНИМАНИЕ

Загрязненные контакты

Повреждения устройства и аккумулятора

Перед установкой аккумулятора проверить отсек и контакты на предмет загрязнения и при необходимости очистить.

Примечание

Устанавливайте только полностью заряженный аккумулятор.

Рисунок В

1. Вставьте аккумулятор в крепление до щелчка.

Использование рамы для переноски (опция)

Для облегчения работы с устройством можно использовать раму для переноски.

1. Крючок рамы для переноски зацепить за проушину на устройстве

Рисунок С

Управление

Рекомендуем новичкам перед началом работы с кусторезом пройти инструктаж у опытного специалиста и поупражняться в управлении и методах использования устройства.

Основное управление

1. Проверьте срезаемую растительность на отсутствие посторонних предметов, таких как бумага, пленка или проволока. При необходимости удалите их.
2. Снимите защитный кожух ножа.
3. Крепко держите кусторез обеими руками.

Включение устройства

1. Нажмите кнопку разблокировки выключателя устройства.
- Рисунок D**
2. Нажать выключатель устройства. Устройство запускается.
 3. Отпустите выключатель устройства. Устройство останавливается.

Регулирование скорости

Устройство оснащено функцией регулирования скорости.

1. Настроить нужную скорость ножа с помощью переключателя скорости.

Рисунок E

Техника работы

Примечание

При соблюдении инструкции вы получите симметричный разрез.

1. Включите устройство и поднесите к кусту.
2. Листья и тонкие ветки срежьте маятниковым движением.

Рисунок F

3. Срезание более толстых веток выполняйте как пилой, но не втыкайте кусторез в растение.
4. Стригите кусты и живые изгороди снизу вверх.
5. Верхушки срежьте широким поворотным движением, слегка наклонив нож.
6. При срезании низкорослой растительности, например почвопокровных растений, держите нож горизонтально.

Поверните рукоятку

Для комфортной работы в вертикальной плоскости поверните заднюю рукоятку.

1. Потяните кнопку разблокировки рукоятки вверх.

Рисунок G

2. Поверните рукоятку в нужное положение до щелчка.

Съем аккумулятора

⚠ ПРЕДУПРЕЖДЕНИЕ

Неконтролируемый запуск

Опасность травмирования

Перед проведением любых работ по техобслуживанию и уходу извлекать аккумулятор из устройства.

Рисунок H

1. Потяните кнопку разблокировки в направлении аккумулятора.
2. Нажмите кнопку разблокировки.
3. Выньте аккумулятор из устройства.

Транспортировка

⚠ ОСТОРОЖНО

Несоблюдение веса

Опасность получения травм и повреждений Во время транспортировки учитывать вес устройства.

⚠ ОСТОРОЖНО

Неконтролируемый запуск

Порезы

Перед транспортировкой извлеките аккумулятор из устройства.

Транспортируйте кусторез только с надетым защитным кожухом ножа.

Закрепить устройство от перемещения или падения во время транспортировки.

Хранение

⚠ ОСТОРОЖНО

Несоблюдение веса

Опасность получения травм и повреждений

Во время хранения учитывать вес устройства.

⚠ ОСТОРОЖНО

Неконтролируемый запуск

Порезы

Перед хранением выньте аккумулятор из устройства.

Храните кусторез только с надетым защитным кожухом ножа.

Аппарат разрешается хранить только в помещениях.

Устройство можно хранить в подвешенном состоянии с помощью подвесной проушины.

Защитный кожух ножа в этом месте имеет выемку.

Рисунок I

Уход и техническое обслуживание

⚠ ОСТОРОЖНО

Неконтролируемый запуск

Резаные травы

Перед проведением любых работ с устройством извлекайте аккумулятор.

⚠ ОСТОРОЖНО

Опасность травмирования острым ножом

Во время проведения работ с устройством

надевайте защитные очки и перчатки.

Очистка устройства

ВНИМАНИЕ

Неправильная очистка

Повреждения устройства

Очистите устройство влажной тканью.

Не используйте средства для очистки, содержащие растворители.

Не погружайте устройство в воду.

Запрещается очищать устройство струей воды из шланга или струей высокого давления.

Рисунок J

1. Дайте устройству остыть.
2. С помощью щетки очистите нож и корпус двигателя от остатков растений и мусора.
3. Очистите вентиляционные щели устройства с помощью щетки.

Проверка резьбового соединения ножа

⚠ ОСТОРОЖНО

Ослабленное резьбовое соединение

Резаные травы из-за неконтролируемых движений ножа

Регулярно проверяйте прочность резьбовых соединений ножа.

Рисунок K

1. Проверьте прочность затяжки винтов и гаек.
2. Затяните ослабленные винты и гайки.

Смазывание лезвий ножа

Для сохранения качества ножа после каждого использования устройства необходимо смазывать лезвия ножа.

Примечание

Вы получите отличный результат, если будете использовать жидкое или распыленное машинное масло.

Рисунок L

1. Положите устройство на ровную поверхность.
2. Нанесите масло на верхнюю поверхность лезвий ножа.

Заточка лезвий ножа

Примечание

Во время заточки снимайте как можно меньше материала и сохраняйте первоначальный угол зуба лезвия.

ОСТОРОЖНО

Острые ножи

Резаные травмы

Во время заточки лезвий ножа используйте соответствующие защитные перчатки.

1. Зажмите нож в тисках.
2. Заточите напильником открытую сторону зубьев.
3. Осторожно смещайте рукой нож до тех пор, пока не дойдете до незаточенных зубьев.
4. Заточите напильником открытую сторону зубьев.

Система смазки

Примечание

Соблюдать периодичность смазки, указанную на устройстве, чтобы продлить срок его службы и предотвратить преждевременные дефекты.

1. Выкрутить винт с крестообразным шлицем.

Рисунок M

2. С помощью смазочного шприца вдавите трансмиссионную смазку в отверстие.
3. При необходимости удалить излишки трансмиссионной смазки.
4. Затянуть винт с крестообразным шлицем.

Помощь при неисправностях

Зачастую неисправности имеют простые причины, поэтому с помощью следующего руководства их можно устранить самостоятельно. В случае сомнения или возникновения не описанных здесь неисправностей следует обращаться в авторизованную сервисную службу.

При увеличении срока службы емкость аккумуляторного блока будет снижаться даже при хорошем обслуживании, вследствие чего даже при полной зарядке полное время работы больше не будет обеспечиваться. Это не является дефектом.

Ошибка	Причина	Устранение
Прибор не включается	Аккумуляторный блок установлен неправильно.	● Вставьте аккумуляторный блок в крепление до фиксации.
	Аккумуляторный блок разряжен.	● Зарядите аккумуляторный блок.
	Аккумуляторный блок неисправен.	● Замените аккумуляторный блок.
Устройство останавливается во время работы	Нож заблокирован срезанной растительностью.	● Очистить нож от растительности.
	Перегрев аккумулятора	● Прервите работу и дайте аккумулятору остыть.
	Перегрев двигателя	● Прервите работу и дайте двигателю остыть.

Гарантия

В каждой стране действуют соответствующие гарантийные условия, установленные уполномоченной организацией по сбыту нашей продукции. Возможные неисправности устройства в течение гарантийного срока мы устраняем бесплатно, если причина заключается в дефектах материалов или производственных браке. В случае возникновения претензий в течение гарантийного срока просьба обращаться с чеком о покупке в торговую организацию, продавшую изделие или в ближайшую уполномоченную службу сервисного обслуживания.

(Адрес указан на обороте)

Дата выпуска отображается на заводской табличке в закодированном виде.

При этом отдельные цифры имеют следующее значение::

Пример: 30190

- 3 год выпуска
- 0 столетие выпуска
- 1 десятилетие выпуска
- 9 вторая цифра месяца выпуска
- 0 первая цифра месяца выпуска

Таким образом, в данном примере код 30190 означает дату выпуска 09 / (2)013.

Технические характеристики

		HT 650/ 36 Вр
Рабочие характеристики устройства		
Рабочее напряжение	V	36
Число оборотов холостого хода /min (настройка высокой скорости)		3200
Число оборотов холостого хода /min (настройка низкой скорости)		2800
Диаметр срезаемого материала mm (макс.)		33

Расчетные значения в соответствии с EN 60745-1, EN 60745-2-15

Уровень звукового давления L_{pA}	dB(A)	87,8
Погрешность K_{pA}	dB(A)	1,6
Уровень звуковой мощности L_{WA}	dB(A)	95,8
Погрешность K_{WA}	dB(A)	1,6
Вибрация руки/кисти на передней рукоятке	m/s^2	0,7
Вибрация руки/кисти на задней рукоятке	m/s^2	0,5
Погрешность K	m/s^2	1,5

Размеры и вес

Длина x ширина x высота	mm	1130 x 270 x 230
длина реза	mm	638
Масса (без аккумуляторного блока)	kg	4,5

Сохраняется право на внесение технических изменений.

Значение вибрации

⚠ ПРЕДУПРЕЖДЕНИЕ

Указанное значение вибрации получено при стандартных условиях испытания устройства и может использоваться для сравнения.

Указанное значение вибрации можно использовать для предварительной оценки нагрузки.

В зависимости от способа и режима эксплуатации устройства, уровень вибрации может отличаться от указанного общего значения.

Устройства со значением вибрации рука-плече > 2,5 m/s^2 (см. главу Технические характеристики в инструкции по эксплуатации)

⚠ **ОСТОРОЖНО** • При непрерывном использовании устройства в течение нескольких часов может появиться чувство онемения. • Для защиты рук необходимо надевать теплые перчатки. • Периодически делать паузы в работе.

Декларация о соответствии стандартам ЕС

Настоящим заявляем, что концепция, конструкция и исполнение указанной ниже машины отвечают соответствующим основным требованиям директивы ЕС по безопасности и охране здоровья. При любых

изменениях машины, не согласованных с нашей компанией, данная декларация теряет свою силу.

Изделие: Садовые ножницы

Тип: HT 650/36 Вр

Действующие директивы ЕС

2006/42/EC (+2009/127/EC)

2014/30/EC

2011/65/EC

2000/14/EC (+2005/88/EC)

Примененные гармонизированные стандарты

EN 60745-1:2009+A11:2010

EN 60745-2-15:2009+A1:2010

EN 55014-1: 2017 + A11: 2020

EN 55014-2: 2015

EN IEC 63000: 2018

Примененный метод оценки соответствия

2000/14/EC: Приложение V

Уровень звуковой мощности дБ(A)

Измерено: 95,8

Гарантировано: 98

Нижеподписавшиеся лица действуют от имени и по доверенности Правления.



H. Jenner

Chairman of the Board of Management



S. Reiser

Director Regulatory Affairs & Certification

Лицо, ответственное за ведение документации:

Ш. Райзер (S. Reiser)

Alfred Kärcher SE & Co. KG

Alfred-Kärcher-Str. 28-40

71364 Winnenden (Germany)

Тел.: +49 7195 14-0

Факс: +49 7195 14-2212

г. Винненден, 2019/04/01

Tartalom

Általános utasítások	96
Veszélyfokozat	96
Biztonsági tanácsok	96
Rendeltetészerű alkalmazás	98
Környezetvédelem	98
Tartozékok és pótalkatrészek	98
Szállított tartozékok	98
Biztonsági berendezések	98
Szimbólumok a készüléken	98
Védőruha	99
A készülék leírása	99
Üzembe helyezés	99
Kezelés	99
Szállítás	100
Tárolás	100
Ápolás és karbantartás	100
Üzemzavarok elhárítása	101
Garancia	101
Műszaki adatok	101
Vibrációs érték	101
EU-megfelelőségi nyilatkozat	101

Általános utasítások



A készülék első alkalmazása előtt olvassa el ezeket a biztonsági tanácsokat, ezt az eredeti kezelési útmutatót, az akkuegységhez mellékelt biztonsági tanácsokat, valamint az

akkuegység / standard töltőkészülék mellékelt eredeti kezelési útmutatóját. Ezeknek megfelelően járjon el. Őrizze meg az említett dokumentumokat későbbi alkalmazásra vagy a következő tulajdonos számára. A használati utasításban található útmutatások mellett figyelembe kell venni a törvényhozók általános biztonsági és balesetmegelőzési előírásait is.

Veszélyfokozat

⚠ VESZÉLY

- Olyan, közvetlenül fenyegető veszély jelzése, amely súlyos sérülésekhez vagy halálhoz vezet.

⚠ FIGYELMEZTETÉS

- Olyan, esetlegesen veszélyes helyzet jelzése, amely súlyos sérülésekhez vagy halálhoz vezethet.

⚠ VIGYÁZAT

- Olyan, esetlegesen veszélyes helyzet jelzése, amely könnyebb sérülésekhez vezethet.

FIGYELEM

- Olyan, esetlegesen veszélyes helyzet jelzése, amely anyagi károkhoz vezethet.

Biztonsági tanácsok

A sövénynyírókkal történő munkavégzés közben a sérülés veszélye miatt speciális biztonsági intézkedéseket és magatartási szabályokat kel betartani.

Az említett biztonsági utasításokon kívül a helyi (pl. hatósági, baleset- vagy társadalombiztosítási) biztonsági és képzési előírásokat is követni kell. A készülék használata helyi rendelkezések útján időben korlátozható (a nap vagy az év egyes időszakaira). Kövesse a helyi előírásokat.

Villamos szerszámok általános biztonsági utasításai

⚠ FIGYELMEZTETÉS

- **Olvassa el az összes biztonsági utasítást és előírást.**

A biztonsági utasítások és előírások betartásának elmulasztása áramütést és/vagy súlyos sérüléseket okozhat. **Őrizze meg valamennyi biztonsági utasítást és előírást.**

A biztonsági utasításokban használt „villamos szerszám” kifejezés hálózatról (hálózati csatlakozókábellel) működő villamos szerszámokra és akkumulátorral (hálózati csatlakozókábel nélkül) működő villamos szerszámokra vonatkozik.

1 Munkahelyi biztonság

- a **Tartsa a munkavégzési területet tisztán és jól megvilágítva.** A rendtelenség vagy a ki nem világított munkaterület balesetekhez vezethet.
- b **A villamos szerszámmal ne dolgozzon robbanásveszélyes környezetben, ahol éghető folyadékok, gázok vagy porok találhatóak.** A villamos szerszámok szikrát vethetnek, ami által a por vagy a gőzök kigyulladhatnak.
- c **A gyermekeket és más személyeket tartsa távol a villamos szerszám használatától.** A figyelemelvonás a berendezés feletti uralom elvesztéséhez vezethet.

2 Elektromos biztonság

- a **A villamos szerszám csatlakozódugójának bele kell illesznie a csatlakozóaljzatba.** A csatlakozódugót semmiképpen sem szabad módosítani. **Adapter csatlakozóaljzatot ne használjon védőföldelt villamos szerszámmal együtt.** A módosított csatlakozódugók és az ahhoz illő csatlakozóaljzatok csökkentik az áramütés kockázatát.
- b **Kerülje el a csövek, fűtőtestek, tűzhelyek és hűtőszekrények földelt felületével való érintkezést.** Ezek ugyanis fokozott áramütési kockázatot jelentenek, ha az Ön teste földelve van.
- c **A villamos szerszámokat tartsa távol az esőtől és a nedvességtől.** A víz behatolása a villamos szerszámokba növeli az áramütés kockázatát.
- d **A kábelt ne használja a rendeltetésén kívül más célra, például a villamos szerszám tartására, felakasztására, illetve a csatlakozódugónak az aljzattól való kihúzására.** Tartsa távol a kábelt hőtől, olajtól, éles szélektől vagy mozgó berendezéskomponensektől. A károsodott vagy megcsavarodott csatlakozókábelek fokozzák az áramütés kockázatát.
- e **Ha villamos szerszámmal dolgozik a szabadban, akkor csak olyan hosszabbító kábelt használjon, amely a kültérben is használható.** A kültérben való használatra alkalmas hosszabbító kábel alkalmazása csökkenti az áramütés kockázatát.
- f **A villamos szerszám használatát vedves környezetben nem kerülhető el, akkor használjon hibaáram-védőkapcsolót.** Hibaáram-védőkapcsoló használata csökkenti az áramütés kockázatát.

3 Személyek biztonsága

- a **Figyeljen oda és megfontoltan végezze a villamos szerszámmal való munkát.** Ha fáradt vagy kábítószert, alkoholt vagy gyógyszert használása alatt áll, akkor ne használja a villamos szerszámot. A villamos szerszám használata során akár a pillanatnyi figyelmetlenség is komoly sérülésekhez vezethet.
- b **Viseljen védőfelszerelést és minden esetben védőeszműveget.** A személyes védőfelszerelés (pl. porvédő maszk, csúszásmentes biztonsági kesztyű, védősisak vagy fülvédő) viselete a villamos szerszám használati módjától függően csökkenti a sérülések kockázatát.
- c **Akadályozza meg a véletlenszerű üzembe helyezést.** Győződjön meg arról, hogy a villamos szerszám ki van kapcsolva, mielőtt az áramellátáshoz és/vagy az akkumulátorhoz csatlakoztatja, felemeli vagy tartja. Ha a villamos szerszám szállítása során az ujját a kapcsolón tartja, illetve ha a berendezést bekapcsolt állapotban csatlakoztatja az áramellátáshoz, az balesetet okozhat.
- d **A villamos szerszám bekapcsolása előtt távolítsa el a beállító szerszámot vagy a csavaros csatlakozást.** A berendezés forgó komponenseiben hagyott szerszám vagy kulcs sérüléseket okozhat.
- e **Törekedjen a normál testtartás megőrzésére.** Álljon stabilan, és mindig tartsa meg egyensúlyát. Ezáltal a villamos szerszámot váratlan helyzetekben is jobban uralma alatt tudja tartani.

- f Viseljen megfelelő ruházatot. Ne viseljen bő ruhát vagy ékszer. Tartsa távol a haját, ruházatát és kesztyűjét a mozgó komponensektől. *A bő ruházat, a kesztyű, az ékszer vagy a hosszú haj becsipődhet a mozgó komponensek közé.*
- g **Porelszívó és -felfogó berendezések felszerelése** esetén győződjön meg arról, hogy ezek csatlakoztatva vannak és helyesen használják őket. *A porelszívás alkalmazása csökkentheti a por általi veszélyek kialakulását.*
- 4 **Villamos szerszám használata és kezelése**
- a **Ne terhelje túl a berendezést. A munkavégzéshez a megfelelő villamos számszámot használja.** *A megfelelő villamos számszámmal jobban és biztonságosabban tud dolgozni a megadott teljesítménytartományban.*
- b **Ne használjon olyan villamos számszámot, amelynek kapcsolója elromlott. Az olyan villamos számszám, amelyet nem lehet be- vagy kikapcsolni, veszélyes, és javításra szorul.**
- c **Húzza ki a csatlakozódugót a csatlakozóaljzattól és/vagy távolítsa el az akkumulátort, mielőtt beállítási műveleteket végezne a berendezésen, alkatrészeket cserélne ki rajta, vagy a berendezést félretenné. Ez az intézkedés megakadályozza a villamos szerszám véletlenszerű elindítását.**
- d **A nem használt villamos számszámokat tartsa távol a gyermekektől. Ne hagyja, hogy olyan személyek használják a berendezést, akik annak használatát nem ismerik, illetve ezeket az előírásokat nem olvasták el. A villamos számszámok veszélyesek, ha tapasztalatlan személyek használják őket.**
- e **Kezelje a villamos számszámokat gondosan. Ellenőrizze, hogy a mozgó komponensek hibátlanul működnek-e és nem akadnak-e be, nincsenek-e eltörve vagy nincs-e rajtuk olyan károsodás, amely a villamos számszám működését negatívan befolyásolná. A meghibásodott komponenseket a berendezés használata előtt javíttassa meg. Sok baleset oka a villamos számszámok helytelen karbantartása.**
- f **Tartsa a vágószerszámokat élesen és tisztán. Az éles vágóélű, gondosan ápolat vágószerszámok kevésbé akadnak el és könnyebben vezethetők.**
- g **A villamos számszámokat, tartozékokat, behelyezhető számszámokat stb. a jelen előírások szerint használja. Ennek során vegye figyelembe a munkakörülményeket és a végződő tevékenységet. A villamos számszámoknak a rendeltetésüktől eltérő használata veszélyes helyzeteket eredményezhet.**
- 5 **Akkumulátoregységek használata és ápolása**
- a **Az akkumulátoregységet csak a gyártó által engedélyezett töltőeszközzel töltsen. A nem az adott akkumulátoregységhez tervezett töltőeszközök tüzet okozhatnak.**
- b **A készüléket csak a megfelelő akkumulátoregységgel üzemeltesse. Másfajta akkumulátoregységek használata sérülést és tüzet okozhat.**
- c **Tartsa távol a nem használt akkumulátoregységeket fémestárgyaktól, mint például irodakapcsoktól, érméktől, kulcsoktól, szögektől, csavaroktól vagy más kisebb fémtárgyaktól, amelyek rövidzárlatot okozhatnak. A rövidzárlat következménye tűz vagy robbanás lehet.**
- d **Adott esetben az akkumulátoregységből folyadék szivároghat. Kerülje el a folyadékkal való érintkezést. Ha ez mégis megtörtént, akkor a folyadékot vízzel alaposan öblítse le. Ha a folyadék a szemet éri, haladéktalanul kérjen orvosi segítséget. Az akkumulátorfolyadék hatására a bőrön kiütések és égési sebek keletkezhetnek.**
- 6 **Szerviz**
- a **A villamos számszám javítását csak képzett szaksemélyzet végezheti, eredeti pótalkatrészek felhasználásával. Ezáltal biztosítható a berendezés biztonságos állapotának fenntartása.**

Sövénynyírók biztonsági utasításai

- Minden testrészt tartsa távol a vágókésztől. Mozgó kés mellett ne próbáljon növényi maradókat eltávolítani vagy levágandó anyagot kézzel megfogni. A beszorult növényi maradékok eltávolítása előtt minden esetben kapcsolja ki a készüléket. A sövénynyíró használata során akár a pillanatnyi figyelmetlenség is súlyos sérülésekhez vezethet.
- A sövénynyíró a fogantyújánál fogva, kikapcsolt késsel vigye. A sövénynyíró szállítása vagy tárolása során mindig helyezze fel a védőburkolatot. A készülékkel való körültekintő bánásmód csökkenti a kés által okozott sérülések kockázatát.
- Az elektromos számszámokat csak a szigetelt fogantyúfelületeknél fogva tartsa, mivel a vágókés rejtett áramvezetékekkel érintkezhet. A vágókés feszültség alatt álló vezetékkel való érintkezése esetén a készülék fém alkatrészei feszültség alá kerülhetnek, ami áramütést okozhat.
- Üzem közben a munkaterületen ne menjen a vezetékek és a kábelek közelébe. Üzem közben a vezetékeket és a kábeleket a vágókés elkaphatja és átvághatja.

Általános biztonsági utasítások

△ FIGYELMEZTETÉS

- Gyermekek és fiatalok nem üzemeltethetik a készüléket.
- Ez a készülék nem csökkent fizikai, érzékelési vagy szellemi képességű személyek, illetve tapasztalattal és/vagy ismeretekkel nem rendelkező személyek általi használatra szolgál.
- A készülék használata során tartsa távol a gyermekeket és más személyeket a munkavégzési területtől.
- Ön csak akkor használhatja a készüléket, ha olyan fizikai állapotban van, amely lehetővé teszi az Ön számára a fellépő hatásokra (visszaütés, behúzás vagy lökés) való reagálást, és azok testi erővel való enyhítését. A kimerülés megelőzése érdekében a munkavégzés során tartson szüneteket.

△ VIGYÁZAT

- Ön felelős a készülék biztonságos használatáért, különösen a saját, de más személyek épsége tekintetében is.
- Nem használhatja a készüléket olyan gyógyszerek vagy drogok hatása alatt, amelyek korlátozzák reakcióképességét. A készüléket csak kiphent és egészséges állapotban üzemeltesse.
- A készülék hosszabb használati időtartama a kezek rezgés okozta vérrellátási zavarához vezethet. Általánosan

nosan érvényes használati időtartamot nem lehet meghatározni, mivel az többféle tényezőtől függ:

- Személyes hajlam a rossz vérellátásra (gyakran hideg ujjak, ujjszibbadás).
- Alacsony környezeti hőmérséklet. Viseljen meleg kesztyűt kezei védelme érdekében.
- Rossz vérellátás a berendezés túl erős megmarkolása miatt.
- A szünetmentes üzemeltetés károsabb, mint a szünetek által megszakított üzem.

A készülék rendszeres, hosszan tartó használata és a tünetek, pl. az ujjszibbadás, hideg ujjak ismételt fellépése esetén, forduljon orvoshoz.

- Rossz időjárás viszonyok mellett fokozott a balesetveszély. A készülék csak biztonságos munkavégzés biztosítása mellett használható.
- Ne használja a készüléket, ha a késpengék károsodtak vagy meghajoltak.
- Ne használja a készüléket, ha szokatlanul vibrál, vagy szokatlan zörejeket bocsát ki.
- Ne használja a készüléket létrán vagy instabil alapon.
- Használat előtt ellenőrizze a készüléket sérülések szempontjából, és győződjön meg arról, hogy a kés csavarjai szorosan meg vannak húzva.
- Sérülésveszély szabadon álló kések miatt. A sövénynyírórt csak felhelyezett késvédővel használja.

Rendeltetésszerű alkalmazás

⚠ VESZÉLY

Nem rendeltetésszerű használat

Vágási sérülések általi életveszély

Csak rendeltetésszerűen használja a készüléket.

- A sövénynyíró ipari használatra van kialakítva.
- A sövénynyírót kültéri munkavégzésre tervezték.
- Biztonsági okokból a sövénynyírót mindig két kézzel, szilárdan kell tartani.
- A sövénynyíró csak növények, például sövények és bokrok levágására alkalmas.
- Ne használja a sövénynyírórt nedves környezetben vagy esőben.
- A sövénynyírórt csak jól megvilágított környezetben használja.
- Biztonsági okokból tilos a készülék átépítése és a gyártó engedélye nélküli módosítása.

Minden más, például fű, fa vagy ágak levágására irányuló használat nem engedélyezett. A berendezés nem rendeltetésszerű használatából eredő veszélyeztetése-kért a felhasználó vállalja a felelősséget.

Környezetvédelem



A csomagolóanyag újrahasznosítható. Kérjük, környezetbarát módon semmisítse meg a csomagolást.



Az elektromos és elektronikus készülékek értékes, újrahasznosítható anyagokat, és gyakran olyan alkotóelemeket, például elemeket, akkumulátorokat vagy olajat is tartalmaznak, melyek nem megfelelő kezelése vagy helytelen megsemmisítése potenciális veszélyt jelenthet az emberek egészségre és a környezetre. Ezek az alkotóelemek azonban a készülék rendeltetésszerű üzemeléséhez szükségesek. Az ezzel a szimbólummal jelölt készülékeket nem szabad a háztartási hulladékkal együtt megsemmisíteni.

Összetevőkre vonatkozó utasítások (REACH)

Az összetevőkre vonatkozó aktuális információkat itt találja: www.kaercher.com/REACH

Tartozékok és pótalkatrészek

Csak eredeti tartozékokat és eredeti pótalkatrészt alkalmazzon; ezek garantálják a készülék biztonságos és zavartmentes üzemelését.

A tartozékokra és pótalkatrészekre vonatkozóan információkat itt talál: www.kaercher.com.

Szállított tartozékok

A készülékkel szállított tartozékok fel vannak tüntetve a csomagoláson. Kicsomagolásnál ellenőrizze, hogy megvan-e minden tartozék. Hiányzó tartozékok vagy szállítási sérülések esetén kérjük, értesítse a kereskedőt.

Biztonsági berendezések

⚠ VIGYÁZAT

Hiányzó vagy módosított biztonsági berendezések
A biztonsági berendezések az Ön védelmét szolgálják. A biztonsági berendezéseket ne módosítsa és ne mellőzze használatukat.

Reteszelés feloldó billentyű



A készülékkapcsoló reteszelés feloldó billentyűje, amely a hátsó fogantyún található biztosítja a kétkezes kezelést. A reteszelés-feloldó billentyű blokkolja a készülék kapcsolóját, és megakadályozza a sövénynyíró véletlen beindítását.

Késvédő

A késvédő a sövénynyíró biztonsági berendezéseinek fontos alkotóeleme. A károsodott késvédőt már nem szabad használni, haladéktalanul ki kell cserélni.

Szimbólumok a készüléken

	Általános figyelmeztető jelzések
	Készüléke üzembe helyezése előtt vegye figyelembe a használati útmutatót és a biztonsági utasításokat.
	A készülékkel való munkavégzés során viseljen megfelelő szem- és fülvédőt.
	Sérülésveszély. Ne érintse meg az éles vágóeszközöket.
	A készülékkel való munkavégzés során viseljen csúszásmentes és ellenálló védőkesztyűt.
	Veszély kirepülő tárgyak miatt. A munkálatokat nézőket, különösen a gyermekeket és a háziállatokat, tartsa a munkaterülettől legalább 15 m távolságtól.

	Ne tegye ki a készüléket esőzésnek vagy nedves körülményeknek.
	A készüléket mindig két kézzel tartsa.
	A címkén feltüntetett, garantált zajszint a következő: 98.

Védőruha

⚠ VESZÉLY

Életveszély vágási sérülések következtében. A készülékkel való munkavégzéshez viseljen megfelelő védőruházatot. Kövesse a helyi balesetmegelőzési előírásokat.

Védőkesztyű

A készülékkel való munkavégzéshez viseljen megfelelő védőkesztyűt és vágás ellen védő eszközt.

Fejvédelem

A készülékkel való munkavégzéshez viseljen megfelelő védősisakot.

A készülékkel való munkavégzéshez viseljen fülvédőt. A szétrepülő kavicsok elleni védelem céljából viseljen megfelelő védőszemüveget vagy arcvédőt.

A szakkereskedelemben beépített hallásvédelemmel és arcvédővel ellátott védősisakok találhatóak.

A készülék leírása

A használati utasításban a maximális felszereltséget ismertetjük. Modelltől függően a szállított tartozékoknál különbségek figyelhetők meg (lásd a csomagolást).

A képet lásd az ábrák oldalán

Ábra A

- ① Felfüggesztett hurok
- ② Kés
- ③ Kézvédelem
- ④ Kézi fogantyú, elülső
- ⑤ Hajtómű töltőnyílásának csavarja
- ⑥ Típus tábla
- ⑦ Akkumulátoregység-reteszelés feloldó billentyűje
- ⑧ Reteszés feloldó billentyű a vágási szög beállításához
- ⑨ Készülékkapcsoló
- ⑩ Készülékkapcsoló reteszelésfeloldó billentyűje
- ⑪ Kézi fogantyú, hátsó
- ⑫ Sebességkapcsoló
- ⑬ Gyűrű a tartókeret beakasztásához (opcionális)
- ⑭ Késvédő
- ⑮ *Battery Power+ 36V akkumulátorcsomag
- ⑯ *Battery Power+ 36V gyorstöltő készülék

* opcionális

Akkuegység

A készülék 36 V Kärcher Battery Power+ akkuegység-gel üzemeltethető.

Üzembe helyezés

⚠ FIGYELMEZTETÉS

Ellenőrizetlen beindulás

Vágási sérülés okozta életveszély

Bármely előkészítő művelet megkezdése előtt vegye ki az akkumulátort a készülékből.

Az akkumulátor behelyezése

FIGYELEM

Szennyezett érintkezők

A készülék és az akkumulátor sérülései

Behelyezés előtt ellenőrizze, hogy az akkumulátortartó és az érintkezők nincsenek-e elszennyeződve, és szükség esetén tisztítsa meg őket.

Megjegyzés

Csak teljesen feltöltött akkumulátort használjon.

Ábra B

1. Tolja az akkumulátort a tartóba, míg kattánót hangot nem hall.

A tartókeret (opcionális) használata

A készülékkel végzett munka megkönnyítésének céljából tartókeret használható.

1. A tartókeret kampóját akassza a készülék gyűrűjébe

Ábra C

Kezelés

A sövénynyíró első alkalommal használó személyeknek azt javasoljuk, hogy kérjenek segítséget egy tapasztalt személytől, és gyakorolják a készülék kezelését, illetve a megfelelő technikákat.

A készülék alapvető kezelése

1. Ellenőrizze, hogy a levágandó növényzetben nincsenek-e idegen testek, pl. papír, fólia vagy drótok, és szükség esetén távolítsa el azokat.
2. Távolítsa el a késvédőt.
3. A sövénynyíró két kézzel, szilárdan tartsa.

A készülék bekapcsolása

1. Nyomja meg a készülékkapcsoló reteszelésfeloldó billentyűt.

Ábra D

2. Nyomja meg a készülékkapcsolót. A készülék beindul.
3. Engedje el a készülékkapcsolót. A készülék leáll.

Sebességszabályozó

A készülék sebességszabályozóval van felszerelve.

1. Állítsa be az óhajtott késsebességet a sebességkapcsolóval.

Ábra E

Munkamódszerek

Megjegyzés

Egyenletes vágási felületet alakíthat ki, ha mérőszinórt használ.

1. Kapcsolja be a készüléket, és közelítse a levágandó növényzethez.
2. A leveleket és a vékony gallyakat ingaszerű mozdulatokkal vágja le.

Ábra F

3. A vastagabb ágakat fűrészelő mozdulatokkal vágja le, de ne szúrjon be a készülékkel a növénybe.
4. A bokrok és a sövények nyírását lentről felfelé haladva végezze.
5. A csúcsok nyírását szélesen íves mozdulatokkal végezze, és közben enyhén döntse meg a kést.
6. Az alacsonyabb, pl. talajtakaró növények nyírásához tartsa vízszintesen a kést.

A fogantyú forgatása

A kényelmes munkavégzés érdekében függőleges felületeken a hátsó fogantyú forgatható.

1. Húzza felfelé a kézi fogantyú reteszelésfeloldó billentyűjét.

Ábra G

2. Forgassa a kézi fogantyút a kívánt helyzetbe, amíg hallhatóan bekattan.

Az akkumulátor kivétele

⚠ FIGYELMEZTETÉS

Ellenőrizetlen beindulás

Sérülésveszély

Munkaszünetekben, valamint a karbantartási és ápolási műveletek előtt vegye ki az akkumulátort a készülékből.

Ábra H

1. Nyomja a reteszelésfeloldó billentyűt az akkumulátor irányába.
2. Nyomja be a reteszelésfeloldó billentyűt.
3. Vegye ki az akkumulátort a készülékből.

Szállítás

⚠ VIGYÁZAT

A súly figyelmen kívül hagyása

Sérülés és károsodás veszélye

Szállítás során ügyeljen a készülék súlyára.

⚠ VIGYÁZAT

Ellenőrizetlen beindulás

Vágási sérülések

Szállítás előtt vegye ki a készülékből az akkumulátort.

A sövénynyírót csak felhelyezett késvédővel szállítsa.

Szállításkor biztosítsa a készüléket elmozdulás vagy leesés ellen.

Tárolás

⚠ VIGYÁZAT

A súly figyelmen kívül hagyása

Sérülés és károsodás veszélye

Raktározás során ügyeljen a készülék súlyára.

⚠ VIGYÁZAT

Ellenőrizetlen beindulás

Vágási sérülések

Tárolás előtt vegye ki a készülékből az akkumulátort.

A sövénynyírót csak felhelyezett késvédővel tárolja.

A készüléket csak belső terekben szabad tárolni.

A felfüggesztések segítségével a készülék függesztett állapotban is tárolható. Ezen a ponton a késvédő egy mélyedéssel rendelkezik.

Ábra I

Ápolás és karbantartás

⚠ VIGYÁZAT

Ellenőrizetlen beindulás

Vágott sérülések

A készüléken végzett mindennemű munkavégzés előtt vegye ki az akkumulátort a készülékből.

⚠ VIGYÁZAT

Sérülésveszély éles kések miatt

A készülékkel való munkavégzés közben viseljen védőszemüveget és védőkesztyűt.

A készülék tisztítása

FIGYELEM

Szakszerűtlen tisztítás

A készülék károsodása

Nedves kendővel tisztítsa meg a készüléket.

Ne használjon oldószertartalmú tisztítószereket.

A készüléket ne merítse vízbe.

Ne tisztítsa a készüléket tömlővel vagy magasnyomású vízzel.

Ábra J

1. Hagyja lehűlni a készüléket.
2. Kéfével tisztítsa meg a kést és a motorházat a növényi maradványoktól és szennyeződésektől.
3. Tisztítsa meg kéfével a készülék szellőzőnyílásait.

A kés csavarkötésének ellenőrzése

⚠ VIGYÁZAT

Meglazult csavarkötés

Vágási sérülésre és kés ellenőrizetlen mozgásai miatt

Rendszeresen ellenőrizze a kés csavarkötésének megfelelő rögzítettségét.

Ábra K

1. Ellenőrizze a csavarok/anyák rögzítettségét.
2. A meglazult csavarokat/anyákat húzza meg.

A késpengék olajozása

A kések minőségének megőrzése érdekében minden használat után olajozza meg a késpengéket.

Megjegyzés

Igen jó eredményre számíthat higan folyó gépolaj vagy szóróolaj alkalmazása esetén.

Ábra L

1. Helyezze a készüléket sík felületre.
2. Vigye fel az olajat a késpengék felső oldalára.

A késpengék élezése

Megjegyzés

Az élezés során a lehető legkevesebb anyagot távolítsa el, és tartsa meg a pengefogak eredeti szögét.

⚠ VIGYÁZAT

Éles kés

Vágási sérülések

A késpengék élezése során viseljen megfelelő védőkesztyűt.

1. Fogja be a kést egy satuba.
2. Élezze meg reszelővel a pengefogak szabadon lévő oldalát.
3. Óvatosan mozgassa tovább a kést kézzel, amíg a megélezetlen pengefogak szabaddá nem válnak.
4. Élezze meg reszelővel a pengefogak szabadon lévő oldalát.

Kenés

Megjegyzés

A készülék élettartamának növelése és a hibák korai megelőzésének céljából, kérjük, vegye figyelembe a készüléken megadott kenési intervallumot.

1. Távolítsa el a keresztvágásos csavart.

Ábra M

2. A hajtóműzsírt nyomja zsírpisztollyal a nyílásba.
3. Amennyiben esedékes, távolítsa el a felesleges hajtóműzsírt.
4. Rögzítse a keresztvágásos csavart.

Üzemzavarok elhárítása

Az üzemzavarok gyakran egyszerű okokra vezethetők vissza, amelyeket az alábbi áttekintés segítségével a kezelő maga is könnyen elháríthat. Késétség esetén vagy az itt meg nem nevezett üzemzavarok esetén, kérjük, forduljon a felhatalmazott ügyfélszolgálathoz.

A használati idő előrehaladtával az akkumulátoregység kapacitása még megfelelő ápolás mellett is csökken, így már teljesen feltöltött állapotban sem éri el a teljes üzemidőt. Ez nem hiba.

Hiba	Ok	Elhárítás
A készülék nem indul el	Az akkumulátor-egység nincs megfelelően behelyezve.	● Tolja be az akkumulátor-egységet a tartóba, míg be nem pattan.
	Az akkumulátor-egység lemerült.	● Töltse fel az akkumulátor-egységet.
	Az akkumulátor-egység meghibásodott.	● Cserélje ki az akkumulátor-egységet.
A készülék üzem közben leáll	A kést blokkolja a levágott növényi maradék.	● Távolítsa el a késből a levágott növényi maradékat.
	Az akkumulátor túlmelegedett	● Hagyja abba a munkát, és várjon, amíg az akkumulátor hőmérséklete eléri a normál tartományt.
	A motor túlmelegedett	● Hagyja abba a munkát, hagyja a motort lehűlni.

Garancia

Minden országban az illetékes értékesítő társaságunk által megadott garanciális feltételek vannak érvényben. A készüléknél felmerülő esetleges zavarokat a garanciaidőn belül díjmentesen orvosoljuk, amennyiben anyag- illetve gyártási hibáról van szó. Garanciális esetben kérjük, a számlával együtt forduljon kereskedőjéhez vagy a legközelebbi, arra jogosult ügyfélszolgálati irodához.

(A címet lásd a hátoldalon)

Műszaki adatok

		HT 650/ 36 Bp
A készülék teljesítményre vonatkozó adatai		
Üzemi feszültség	V	36
Üresjárat fordulatszám (magas beállítás)	/min	3200
Üresjárat fordulatszám (beállítás alacsony szintre)	/min	2800
Növényi maradék átmérője (max.)	mm	33
Az EN 60745-1, EN 60745-2-15 szerint meghatározott értékek		
Zajsztint L_{pA}	dB(A)	87,8
Bizonytalansági paraméter K_{pA}	dB(A)	1,6
L zajteljesítményszint L_{WA}	dB(A)	95,8
Bizonytalansági paraméter K_{WA}	dB(A)	1,6
Kéz-kar-vibrációs érték elülső kézi fogantyú	m/s^2	0,7
Kéz-kar-vibrációs érték hátsó kézi fogantyú	m/s^2	0,5
Bizonytalansági paraméter K	m/s^2	1,5
Méreték és súlyok		
Hosszúság x szélesség x magasság	mm	1130 x 270 x 230
Vágási hossz	mm	638
Tömeg (akkuegység nélkül)	kg	4,5

A műszaki változtatások jogát fenntartjuk.

Vibrációs érték

△ FIGYELMEZTETÉS

A közölt vibrációs érték mérése standard vizsgálati eljárás alapján történt, és a készülékek összehasonlítására használható.

A közölt vibrációs érték felhasználható a terhelési érték előzetes meghatározására.

A készülék használati módjától függően a lengési érték a készülék pillanatnyi használat során eltérhet a megadott teljes értéktől.

Készülékek > 2,5 m/s^2 kéz-kar vibrációval (lásd a használati útmutatóban a Műszaki adatok című fejezetet).

△ **VIGYÁZAT** • A készülék több órán keresztül, megszakítás nélkül történő használata érzécsökkenést okozhat. • Viseljen meleg kesztyűt keze védelme érdekében. • Tartson rendszeresen szünetet.

EU-megfelelőségi nyilatkozat

Ezúton kijelentjük, hogy az alább megjelölt gép tervezése és felépítése alapján, valamint az általunk forgalomba hozott kivitelben megfelel a vonatkozó EU-irányelvek alapvető biztonsági és egészségügyi követelményeinek. A gépen végzett, de velünk nem egyeztetett módosítás esetén jelen nyilatkozat érvényét veszti.

Termék: Sövénynyíró

Típus: HT 650/36 Bp

Vonatkozó EU-irányelvek

2006/42/EK (+2009/127/EK)

2014/30/EU irányelv

2011/65/EU irányelv

2000/14/EK (+2005/88/EK)

Alkalmazott harmonizált szabványok

EN 60745-1:2009+A11:2010

EN 60745-2-15:2009+A1:2010

EN 55014-1: 2017 + A11: 2020

EN 55014-2: 2015

EN IEC 63000: 2018

Alkalmazott megfelelőségértékelési eljárások

2000/14/EK: V. melléklet

Zajtjeljesítményszint dB(A)

Mért: 95,8

Szavatól: 98

Az aláírók a cégvezetőség megbízásából és teljes körű meghatalmazásával járnak el.



H. Jenner

Chairman of the Board of Management



S. Reiser

Director Regulatory Affairs & Certification

Dokumentációs meghatalmazott:

S. Reiser

Alfred Kärcher SE & Co. KG

Alfred-Kärcher-Str. 28 - 40

71364 Winnenden (Németország)

Tel.: +49 7195 14-0

Fax: +49 7195 14-2212

Winnenden, 2019/04/01

Obsah

Obecné pokyny	102
Stupně nebezpečí	102
Bezpečnostní pokyny	102
Použití v souladu s určením	104
Ochrana životního prostředí	104
Příslušenství a náhradní díly	104
Rozsah dodávky	104
Bezpečnostní mechanismy	104
Symbyly na přístroji	105
Ochranný oděv	105
Popis přístroje	105
Uvedení do provozu	105
Obsluha	106
Přeprava	106
Skladování	106
Péče a údržba	106
Nápověda při poruchách	107
Záruka	107
Technické údaje	107
Hodnota vibrací	108
EU prohlášení o shodě	108

Obecné pokyny



Před prvním použitím přístroje si přečtěte tyto bezpečnostní pokyny a originální provozní návod, bezpečnostní pokyny příložené k akupacku a příložený originální provozní návod pro akupack / standardní nabíječku. Řiďte se jimi. Ušchovejte brožuru pro pozdější použití nebo pro dalšího vlastníka.

Kromě pokynů v návodu k použití musíte dodržovat všeobecné zákonné bezpečnostní předpisy a předpisy pro prevenci úrazů.

Stupně nebezpečí

⚠ NEBEZPEČÍ

- Upozornění na bezprostředně hrozící nebezpečí, které vede k těžkým úrazům nebo usmrcení.

⚠ VAROVÁNÍ

- Upozornění na možnou nebezpečnou situaci, která může vést k těžkým úrazům nebo usmrcení.

⚠ UPOZORNĚNÍ

- Upozornění na možnou nebezpečnou situaci, která může vést k lehkým úrazům.

POZOR

- Upozornění na možnou nebezpečnou situaci, která může vést ke vzniku věcných škod.

Bezpečnostní pokyny

Při práci s plotovými nůžkami musíte dodržovat zvláštní bezpečnostní opatření a pravidla chování, neboť při práci s plotovými nůžkami hrozí riziko úrazu.

Kromě těchto bezpečnostních pokynů musíte dodržovat také pravidla bezpečnosti a školení pro jednotlivé země, např. ze strany úřadů, profesních sdružení či fondů sociálního zabezpečení. Používání přístroje může být časově omezeno formou místních nařízení (v určité dny či roční dobu). Dodržujte místní předpisy.

Všeobecné bezpečnostní pokyny pro elektromechanické nářadí

⚠ VAROVÁNÍ

- Přečtěte si všechny bezpečnostní pokyny a varování.

Opomenutí při dodržování těchto bezpečnostních upozornění a pokynů může vést k úrazu elektrickým proudem a/nebo k těžkým úrazům. **Ušchovávejte všechny bezpečnostní pokyny a varování pro pozdější použití.**

Pojem „elektrické nářadí“ uvedený v bezpečnostních pokynech platí pro elektrické nářadí napájené ze sítě (síťovým kabelem) a elektrické nářadí napájené baterií (bez síťového kabelu).

1 Bezpečnost na pracovišti

- Udržujte své pracoviště čisté a dobře osvětlené. Nepořádek nebo neosvětlená pracovní oblast mohou být příčinou nehody.**
- S elektrickým nářadím nepracujte ve výbušném prostředí, v němž se nacházejí hořlavé kapaliny, plyny či prach. Při práci s elektrickým nářadím vznikají jiskry, které mohou způsobit vznícení prachu či výparů.**
- Cuďte děti a ostatní osoby při používání elektrického nářadí mimo vymezenou pracovní oblast. Vlivem nepozornosti může dojít ke ztrátě kontroly nad používaným přístrojem.**

2 Elektrická bezpečnost

- Připojovací zástrčka elektrického nářadí musí odpovídat velikosti zásuvky. Zástrčku nijak neupravujte. U elektrického nářadí s ochranným uzemněním nepoužívejte žádné upravené zástrčky. Tím, že používáte neupravené zástrčky a příslušné zásuvky, se snižuje riziko úrazu elektrickým proudem.**
- Zabraňte tělesnému kontaktu s uzemněnými povrchy, jako jsou potrubí, topení, sporáky a ledničky. Existuje zvýšené riziko úrazu elektrickým proudem, pokud je vaše tělo uzemněno.**
- Chraňte elektrické nářadí před deštěm nebo mokrem. Vniknutí vody do elektrického nářadí zvyšuje riziko úrazu elektrickým proudem.**
- Nepoužívejte kabel k nošení elektrického nářadí, jeho zavěšení nebo vytahování zástrčky ze zásuvky. Udržujte kabel v dostatečné vzdálenosti od zdrojů horka, oleje, ostrých hran nebo od pohybujících se**

- části přístroje. Poškozené nebo zamotané připojovací kabely zvyšují riziko úrazu elektrickým proudem.
- e Pokud pracujete s elektrickým nářadím venku, používejte pouze prodlužovací kabel určený i do venkovních prostor. Použití prodlužovacího kabelu určeného do venkovních prostor snižuje riziko úrazu elektrickým proudem.
- f Pokud je práce s elektrickým nářadím ve vlhkém prostředí nevyhnutelná, používejte proudový chránič. Použití proudového chráničů zmenšuje riziko úrazu elektrickým proudem.
- 3 **Bezpečnost osob**
- a Buďte opatrní, dávejte pozor při tom, co děláte, a při práci s elektrickým nářadím používejte zdravý rozum. Nepoužívejte elektrické nářadí, jste-li unavení či pod vlivem omamných látek, alkoholu nebo léků. Jediný okamžik nepozornosti při používání elektrického nářadí může vést k utrpění vážného zranění.
- b Používejte osobní ochranné pracovní prostředky a vždy ochranné brýle. Používání osobních ochranných pracovních prostředků, např. prachové masky, protiskluzové obuvi, ochranné přilby či ochrany sluchu, vždy v závislosti na druhu a použití elektrického nářadí, snižuje riziko zranění.
- c Zabraňte náhodnému uvedení do provozu. Než jej zapojíte do elektrického napájení anebo baterie, budete zvedat či přenášet, ujistěte se, že je elektrické nářadí vypnuto. Pokud máte u elektrického nářadí při jeho přenášení prst na spínači či máte přístroj zapnut v elektrickém napájení, můžete tím způsobit úrazy.
- d Než elektrické nářadí zapnete, dejte pryč seřizovací nářadí nebo klíč. Nářadí či klíč, které se nacházejí v rotující části přístroje, může způsobit zranění.
- e Vyvarujte se abnormálnímu držení těla. Zaujměte bezpečný postoj a udržujte vždy rovnováhu. Díky tomu budete schopni elektrické nářadí lépe zvládnout v neočekávaných situacích.
- f Používejte vhodné oblečení. Nenoste volné oblečení nebo šperky. Udržujte vlasy, oblečení a rukavice pryč od pohybujících se dílů. Volné oblečení, rukavice, šperky nebo dlouhé vlasy mohou být zachyceny pohybujícími se díly.
- g V případě, že lze připojit zařízení na odsávání a zachycování prachu, ujistěte se, že jsou tato zařízení připojena a správně používána. Použití odsávání prachu může snížit ohrožení prachem.
- 4 Použití elektrického nářadí a zacházení s ním
- a Nepřetěžujte přístroj. Používejte ke své práci pouze k tomu určené elektrické nářadí. S odpovídajícím elektrickým nářadím se vám bude v dané oblasti výkonu pracovat lépe a bezpečněji.
- b Nepoužívejte elektrické nářadí, které má závalu na spínači. Elektrické nářadí, které nelze zapnout či vypnout, je nebezpečné a musí se opravit.
- c Vytáhněte zástrčku ze zásuvky a/nebo vyjměte akumulátor předtím, než začnete provádět nastavení přístroje, měnit díly
- příslušenství nebo přístroj odložte. Toto preventivní opatření brání nechťnému spuštění elektrického nářadí.
- d Elektrické nářadí, které nepoužíváte, udržujte z dosahu dětí. Nedovolte, aby přístroj používaly osoby, které s ním nejsou obeznámeny nebo si nepřčetly tyto pokyny. Elektrické nářadí je nebezpečné, pokud je používáno nezkušenými osobami.
- e Udržbu elektrického nářadí provádějte pečlivě. Zkontrolujte, zda pohyblivé díly fungují správně a nezasekávají se, a zda nejsou díly rozbité nebo tak poškozené, že by znemožňovaly správnou funkci elektrického nářadí. Poškozené díly nechejte před použitím přístroje opravit. Příčinou mnoha úrazů je špatná údržba elektrického nářadí.
- f Řezné nástroje udržujte ostré a čisté. Řádně udržovaný řezný nástroj s ostrými řeznými břity se méně zasekává a snáze se s ním vede řez.
- g Elektrické nářadí, příslušenství, držáky nástrojů atd. používejte podle těchto pokynů. Zohledněte přitom pracovní podmínky a prováděné činnosti. Použití elektrického nářadí pro jiné než předpokládané účely může vést ke vzniku nebezpečných situací.
- 5 Používání a údržba akupacků
- a Akupack nabíjejte pouze nabíječkami schválenými výrobcem. Nabíječky, jež nejsou vhodné pro příslušný akupack, mohou způsobit požár.
- b Přístroj používejte pouze s vhodným akupackem. Používání jiného akupacku může způsobit úrazy nebo požár.
- c Při nepoužívání držte akupack z dosahu kovových předmětů jako jsou kancelářské sponky, mince, klíče, hřebíky, šrouby nebo jiné drobné kovové předměty, které mohou způsobit zkrat. Zkrat může způsobit požár nebo výbuch.
- d Za určitých okolností může z akupacku unikat kapalina (elektrolyt). Zamezte kontaktu s ní. Pokud se dostanete do kontaktu s kapalinou, omyjte ji z pokožky řádně vodou. Pokud se vám kapalina dostane do očí, vyhledejte neprodleně lékařskou pomoc. Akumulátorová kapalina může způsobit podráždění pokožky nebo popáleniny.
- 6 Servis
- a Své elektrické nářadí nechávejte opravit pouze kvalifikovaným odborným personálem a pouze s použitím originálních náhradních dílů. Tím se zajistí, že zůstane zachována bezpečnost přístroje.

Bezpečnostní pokyny pro plotové nůžky

- Držte se všemi částmi těla pryč od řezacího nože. Nesnažte se odstranit řezaný materiál při běžícím noži nebo uchopit materiál, který máte v úmyslu řezat. Zaseknutí řezaný materiál odstraňte výhradně při vypnutém přístroji. Jediný okamžik nepozornosti při používání plotových nůžek může vést k utrpění vážného zranění.
- Plotové nůžky noste za rukojeť při zastaveném noži. Při přepravě či skladování plotových nůžek vždy nasadte ochranný kryt. Opatrná manipulace s přístrojem snižuje nebezpečí poranění nožem.

- Elektrické nářadí držte pouze na izolovaných plochách rukojeti, protože řezací nůž může přijít do kontaktu se skrytým elektrickým vedením. Kontakt řezacího nože s elektrickým vedením pod napětím může přivést elektrické napětí na kovové díly přístroje a způsobit tak úraz elektrickým proudem.
- Během provozu se vyhýbejte vedením a kabelům ve vaší pracovní oblasti. Během provozu může řezací nůž zachytit vedení a kabely a přefíznout je.

Všeobecné bezpečnostní pokyny

⚠ VAROVÁNÍ

- Příklad nesmějí obsluhovat děti ani mladiství.
- Příklad není určen k tomu, aby jej používaly osoby s omezenými tělesnými, smyslovými či duševními schopnostmi nebo s nedostatkem zkušeností a/nebo vědomostí.
- Během používání přístroje udržujte děti a ostatní osoby mimo pracovní oblast.
- Příklad smíte používat jen tehdy, pokud jste v takové fyzické kondici, abyste dokázali zvládnout nečekané projevy během práce (kopnutí, vytažování a trhnutí) a zmírnit tyto projevy vlastní fyzickou silou. Dodržujte přestávky při práci, abyste zabránili projevům únavy.

⚠ UPOZORNĚNÍ

- Nesete odpovědnost za bezpečné používání přístroje, a to zejména za ochranu svého zdraví a zdraví ostatních.
- Příklad nesmíte používat, pokud jste pod vlivem léků nebo drog, které omezují reakční schopnosti. Příklad provozujte pouze za plného soustředění, nesmíte být nemocní.
- Delší doba používání přístroje může vést ke vzniku oběhových problémů u předních končetin v důsledku vibrací. Všeobecně platnou dobu používání nelze stanovit, protože ji ovlivňuje více faktorů:
- Osobní predispozice ke špatnému oběhu (často studené prsty, mravenčení v prstech)
- Nízká teplota prostředí. Používejte teplé rukavice na ochranu rukou.
- Pevným stiskem omezený krevní oběh.
- Nepřerušovaný provoz je škodlivější než provoz přerušovaný přestávkami.

Při pravidelném, dlouhodobém používání přístroje a při opakovaných projevech příznaků, např. mravenčení v prstech, studené prsty, vyhledejte lékaře.

- Při špatných povětrnostních podmínkách hrozí zvýšené riziko úrazu. Příklad používejte, jen pokud je zajištěna bezpečnost práce.
- Nepoužívejte přístroj, pokud jsou bity nože poškozené nebo ohnuté.
- Nepoužívejte přístroj, pokud nezvykle vibruje nebo vydává neobvyklé zvuky.
- Nepoužívejte přístroj na žebřících nebo nestabilním podkladu.
- Před použitím zkontrolujte přístroj z hlediska poškození a přesvědčte se, že jsou šrouby na noži pevně dotaženy.
- Nebezpečí poranění v důsledku volně přístupných nožů. Plotové nůžky používejte jen s nasazeným chráničem nože.

Použití v souladu s určením

⚠ NEBEZPEČÍ

Použití v rozporu s určením

Nebezpečí ohrožení života v důsledku řezných poranění

Příklad používejte výhradně v souladu s určením.

- Plotové nůžky jsou vhodné pro průmyslové použití.
- Plotové nůžky jsou určeny pro práci ve venkovním prostředí.
- Z bezpečnostních důvodů se musí plotové nůžky držet vždy oběma rukama.
- Plotové nůžky jsou určeny pouze k řezání rostlin, např. živých plotů a keřů.
- Plotové nůžky nepoužívejte ve vlhkém prostředí nebo za deště.
- Plotové nůžky používejte jen v době osvětleném prostředí.
- Přestavby a změny na přístroji neschválené výrobcem jsou z bezpečnostních důvodů zakázány. Jakékoliv jiné použití, např. řezání trávy, stromů nebo větví, je nepřijatelné. Za ohrožení nastalá v důsledku nepřijatelného použití nese odpovědnost sám uživatel.

Ochrana životního prostředí



Obalové materiály jsou recyklovatelné. Obaly prosím likvidujte ekologickým způsobem.



Elektrické a elektronické přístroje obsahují hodnotné recyklovatelné materiály a často součásti, jako baterie, akumulátory nebo olej, které mohou při chybném zacházení nebo

likvidaci představovat potenciální nebezpečí pro lidské zdraví nebo pro životní prostředí. Pro řádný provoz přístroje jsou však tyto součásti nezbytné. Přístroje označené tímto symbolem se nesmí likvidovat s domovním odpadem.

Informace k obsaženým látkám (REACH)

Aktuální informace k obsaženým látkám naleznete na stránkách: www.kaercher.com/REACH

Příslušenství a náhradní díly

Používejte pouze originální příslušenství a náhradní díly, které Vám zaručují bezpečný a bezporuchový provoz přístroje.

Informace o příslušenství a náhradních dílech naleznete na stránkách www.kaercher.com.

Rozsah dodávky

Rozsah dodávky přístroje je vyobrazen na obalu. Při vybalení zkontrolujte úplnost obsahu. V případě chybějícího příslušenství nebo výskytu poškození při přepravě informujte prosím Vašeho prodejce.

Bezpečnostní mechanismy

⚠ UPOZORNĚNÍ

Chybějící nebo pozměněné bezpečnostní mechanismy

Bezpečnostní mechanismy slouží pro vaši ochranu. Bezpečnostní mechanismy nikdy nepozměňujte ani nepřemostujte.

Tlačítko na odjištění (odblokování)

Tlačítko na odjištění hlavního spínače na zadní rukojeti zajišťuje dvouruční ovládání. Tlačítko na odjištění blokuje hlavní spínač a tím zamezuje nekontrolovanému rozběhu plotových nůžek.

Chránič nože

Chránič nože je důležitou součástí bezpečnostních zařízení plotových nůžek. Poškozený chránič nože se již nesmí používat a musí se neprodleně vyměnit.

Symbole na přístroji

	Obecná výstražná značka
	Před uvedením do provozu si přečtěte návod k použití a všechny bezpečnostní pokyny.
	Při práci s přístrojem používejte vhodnou ochranu zraku a sluchu.
	Nebezpečí poranění. Nikdy se nedotýkejte ostrých řezných nástrojů.
	Při práci s přístrojem noste neklouzavé a pevné ochranné rukavice.
	Nebezpečí od vymrštěných předmětů. Držte všechny přihlížející, zejména děti a domácí zvířata, v bezpečné vzdálenosti minimálně 15 m od pracovní oblasti.
	Nevystavujte přístroj dešti ani vlhkému prostředí.
	Přístroj držte vždy oběma rukama.
	Garantovaná hladina akustického tlaku uvedená na štítku činí 98.

Ochranný oděv

⚠ NEBEZPEČÍ

Nebezpečí ohrožení života v důsledku řezných poranění. Při práci s přístrojem noste příslušný ochranný oděv. Dodržujte místní předpisy týkající se zabránění úrazům.

Ochranné rukavice

Při práci s přístrojem noste vhodné ochranné rukavice s ochranou proti řezným poraněním.

Ochrana hlavy

Při práci s přístrojem používejte vhodnou ochrannou přilbu.
Při práci s přístrojem používejte ochranu sluchu.
K ochraně před odlétajícími třískami používejte vhodné ochranné brýle nebo hledí přilby.
Ve specializovaném obchodě lze zakoupit ochranné přilby s integrovanou ochranou sluchu a hledím.

Popis přístroje

Tento návod k použití obsahuje popis maximálního vybavení. V závislosti na daném modelu existují rozdíly v rozsahu dodávky (viz obal).

Obrázek viz strany s obrázky

Ilustrace A

- ① Závěsné oko
- ② Nůž
- ③ Ochrana rukou
- ④ Rukojeť, přední
- ⑤ Šroub plicního otvoru tuku do převodovky
- ⑥ Typový štítek
- ⑦ Tlačítko na odjištění akumulátorového bloku
- ⑧ Tlačítko na odjištění (odblokování) pro nastavení úhlu řezu
- ⑨ Hlavní spínač
- ⑩ Tlačítko na odjištění hlavního spínače
- ⑪ Rukojeť, zadní
- ⑫ Přepínač rychlosti
- ⑬ Oko pro zavěšení nosného rámu (volitelné příslušenství)
- ⑭ Chránič nože
- ⑮ *Akumulátorový blok Battery Power+ 36 V
- ⑯ *Rychlonabíječka Battery Power+ 36 V

* volitelné příslušenství

Akupack

Přístroj se může provozovat s akumulátorovým blokem 36 V Kärcher Battery Power+.

Uvedení do provozu

⚠ VAROVÁNÍ

Nekontrolovaný rozběh

*Smrtelné nebezpečí následkem řezných poranění
U všech přípravných opatření vyjměte z přístroje akumulátor.*

Vložení akumulátoru

POZOR

Znečištěné kontakty

Poškození přístroje a akumulátoru

Před vložením zkontrolujte uchycení akumulátoru a kontakty z hlediska nečistot, popř. je očistěte.

Upozornění

Používejte jen zcela nabitě akumulátory.

Ilustrace B

1. Zasuňte akumulátor do uchycení, dokud neuslyšíte cvaknutí.

Použití nosného rámu (volitelné příslušenství)

K usnadnění práce s přístrojem lze použít nosný rám.

1. Zavěste háček nosného rámu do oka na přístroji

Ilustrace C

Obsluha

Začátečnickům doporučujeme před zahájením práce s plotovými nůžkami absolvovat zaškolení zkušenými osobami a procvičení manipulace a pracovních technik.

Základní obsluha

1. Zkontrolujte řezaný materiál z hlediska výskytu cizích těles jako je papír, fólie nebo dráty, a popř. je odstraňte.
2. Odstraňte chrániče nože.
3. Plotové nůžky držte pevně oběma rukama.

Zapnutí přístroje

1. Stiskněte tlačítko na odjištění hlavního spínače.

Ilustrace D

2. Stiskněte hlavní spínač. Přístroj se spustí.
3. Uvolněte hlavní spínač. Přístroj se zastaví.

Regulace rychlosti

Přístroj je vybaven regulací rychlosti.

1. Spínačem rychlosti nastavte požadovanou rychlost nože.

Ilustrace E

Pracovní postupy

Upozornění

Rovnoměrného řezu docílíte použitím směrové šňůry.

1. Zapněte přístroj a zaveďte ho do porostu.
2. Listy a větvičky řezejte kývavým pohybem.

Ilustrace F

3. V případě silnějších větví provádějte pilový pohyb, ale nezapichujte přístroj do rostliny.
4. Keře a živé ploty řezejte zezdola nahoru.
5. Při řezání vrcholků provádějte široký otočný pohyb a nůž přitom mírně nakloňte.
6. Při řezání nízkých rostlin jako rostlin kryjících půdu držte nůž vodorovně.

Otočení rukojeti

Pro pohodlnou práci na svislých plochách lze zadní rukojeť otočit.

1. Tlačítko na odjištění rukojeti vytáhněte nahoru.

Ilustrace G

2. Rukojeť natočte do požadované pozice, dokud neuslyšíte zacvaknutí.

Vyjmutí akumulátoru

⚠ VAROVÁNÍ

Nekontrolovaný rozběh

Nebezpečí úrazu

Během pracovních přestávek a před údržbou a ošetřením vyjměte akumulátor z přístroje.

Ilustrace H

1. Stiskněte tlačítko na uvolnění ve směru k akumulátoru.
2. Zamáčkněte tlačítko na uvolnění dovnitř.
3. Vyjměte akumulátor z přístroje.

Přeprava

⚠ UPOZORNĚNÍ

Nedodržení hmotnosti

Nebezpečí úrazu a poškození

Při přepravě vezměte v úvahu hmotnost stroje.

⚠ UPOZORNĚNÍ

Nekontrolovaný rozběh

Řezné poranění

Před přepravou vyjměte akumulátor z přístroje.

Plotové nůžky přepravujte jen s nasazeným chráničem nože.

Při přepravě zajistěte přístroj proti pohybu nebo pádu.

Skladování

⚠ UPOZORNĚNÍ

Nedodržení hmotnosti

Nebezpečí úrazu a poškození

Při skladování vezměte v úvahu hmotnost přístroje.

⚠ UPOZORNĚNÍ

Nekontrolovaný rozběh

Řezné poranění

Před skladováním vyjměte akumulátor z přístroje.

Plotové nůžky skladujte jen s nasazeným chráničem nože.

Přístroj se smí skladovat pouze ve vnitřním prostoru.

Přístroj lze uložit v zavěšené poloze pomocí závěsného oka. Kryt nože má v tomto místě vybrání.

Ilustrace I

Péče a údržba

⚠ UPOZORNĚNÍ

Nekontrolovaný rozběh

Řezné poranění

Před prováděním veškerých prací na přístroji z něho vyjměte akumulátor.

⚠ UPOZORNĚNÍ

Nebezpečí poranění ostrými noži

U všech prací na přístroji noste ochranné brýle a ochranné rukavice.

Čištění přístroje

POZOR

Nesprávný způsob čištění

Poškození přístroje

Očistěte přístroj vlhkým hadříkem.

Nepoužívejte čisticí prostředky obsahující rozpouštědla.

Neponořujte přístroj do vody.

Nečistěte stroj proudem vody z hadice ani vysokotlakého čističe.

Ilustrace J

1. Nechte přístroj vychladnout.
2. Nůž a skříň motoru očistěte kartáčem od zbytků rostlin a nečistot.
3. Větrací šterbiny přístroje vyčistěte kartáčem.

Kontrola šroubových spojů nože

⚠ UPOZORNĚNÍ

Uvolněné šroubové spoje

Řezná poranění způsobená nekontrolovaným pohybem nože

Pravidelně kontrolujte, zda je nůž správně a pevně přišroubován.

Ilustrace K

1. Zkontrolujte šrouby / matice, zda pevně drží.
2. Uvolněné šrouby / matice dotáhněte.

Olejení břitů nože

Pro zachování kvality nože byste měli břitů nože po každém použití naolejovat.

Upozornění

Dosáhnete velmi dobrého výsledku, pokud použijete nízkoviskózní strojní olej nebo olej ve spreji.

Ilustrace L

1. Přístroj položte na rovnou podložku.
2. Olej nanášejte na horní stranu břitů nože.

Ostření břitů nože

Upozornění

Při ostření odstraňte co nejméně materiálu a zachovejte původní úhel zubového břitu.

⚠ UPOZORNĚNÍ

Ostré nože

Řezné poranění

Při ostření břitů nože používejte vhodné ochranné rukavice.

1. Nůž upněte do svěráku.
2. Přístupnou stranu zubových břitů naostřete pilníkem.
3. Nůž posunujte opatrně rukou, aby se zpřístupnily nenaostřené zubové břity.
4. Přístupnou stranu všech zubových břitů naostřete pilníkem.

Mazání

Upozornění

Dodržujte interval mazání uvedený na přístroji, aby se tak prodloužila doba chodu přístroje a zabránilo se předčasným vadám.

1. Vyšroubujte křížový šroub.

Ilustrace M

2. Pomocí mazacího lisu vtlačte tuk do převodovky do otvoru.
3. Popř. odstraňte přebytečný tuk do převodovky.
4. Utáhněte křížový šroub.

Nápověda při poruchách

Poruchy mají často jednoduché příčiny, které můžete sami odstranit pomocí následujícího přehledu.

V případě pochybností nebo při poruchách, které zde nejsou uvedeny, se prosím obraťte na autorizovaný zákaznický servis.

S rostoucí dobou užívání se i přes dobrou péči snižuje kapacita akupacku, což znamená, že i ve stavu plného nabití nebude již dosaženo plné doby chodu. To nepředstavuje žádnou vadu.

Chyba	Příčina	Odstranění
Přístroj se nerozbíhá	Akupack není správně vložen.	● Zasuňte akupack do uchycení, dokud nezacvakne.
	Akupack je vybitý.	● Nabijte akupack.
	Akupack je vadný.	● Vyměňte akupack.
Přístroj se zastavuje během provozu	Nůž je zablokovaný řezaným materiálem.	● Odstraňte řezaný materiál z nože.
	Akumulátor je přehřátý	● Přerušte práci a vyčkejte, dokud nebude teplota akumulátoru opět ležet v normálním rozsahu.
	Motor je přehřátý	● Přerušte práci a nechte motor vychladnout.

Záruka

V každé zemi platí záruční podmínky vydané naší příslušnou odbytovou společností. Případné závady Vašeho přístroje odstraníme během záruční lhůty bezplatně, pokud jsou zaviněny vadou materiálu nebo výrobní vadou. V záručním případě se prosím obraťte s dokladem o koupi na Vašeho prodejce nebo na nejbližší autorizované servisní středisko. (Adresa viz zadní stranu)

Technické údaje

		HT 650/ 36 Bp
Výkonnostní údaje přístroje		
Provozní napětí	V	36
Volnoběžné otáčky (nastavení na vysoké)	/min	3200
Volnoběžné otáčky (nastavení nízké)	/min	2800
Průměr řezaného materiálu (max.)	mm	33
Zjištěné hodnoty podle norem EN 60745-1, EN 60745-2-15		
Hladina akustického tlaku L_{pA}	dB(A)	87,8
Nejistota K_{pA}	dB(A)	1,6

HT 650/
36 Bp

Hladina akustického výkonu L_{WA}	dB(A)	95,8
Nejistota K_{WA}	dB(A)	1,6
Hodnota vibrací ruky a paže u přední rukojeti	m/s^2	0,7
Hodnota vibrací ruky a paže u zadní rukojeti	m/s^2	0,5
Nejistota K	m/s^2	1,5
Rozměry a hmotnosti		
Délka x šířka x výška	mm	1130 x 270 x 230
Délka řezu	mm	638
Hmotnost (bez akumulátorového bloku)	kg	4,5

Technické změny vyhrazeny.

Hodnota vibrací

⚠ **VAROVÁNÍ**

Uvedená hodnota vibrací byla naměřena standardním testovacím postupem a smí se použít k porovnávání přístrojů.

Uvedená hodnota vibrací se smí používat k předběžnému posouzení zatížení.

V závislosti na způsobu, jak se přístroj používá, se může emise kmitání během momentálního použití přístroje lišit od uvedené celkové hodnoty.

Přístroje s hodnotou přenosu vibrací na dlaně a paže > 2,5 m/s² (viz kapitola Technické údaje v návodu k použití)

⚠ **UPOZORNĚNÍ** • Několikahodinové nepřerušované používání přístroje může způsobit pocit hluchoty. • Používejte teplé rukavice na ochranu rukou. • Pravidelně zařazujte pracovní přestávky.

EU prohlášení o shodě

Prohlašujeme tímto, že níže uvedený stroj na základě svého provedení a druhu konstrukce, jakož i v provedení námi uváděném na trh, vyhovuje příslušným základním bezpečnostním a zdravotním požadavkům podle směrnic EU. V případě provedení námi neschválené změny stroje ztrácí toto prohlášení svoji platnost.

Výrobek: Plotové nůžky
Typ: HT 650/36 Bp

Příslušné směrnice EU

2006/42/ES (+2009/127/ES)

2014/30/EU

2011/65/EU

2000/14/ES (+2005/88/ES)

Aplikované harmonizované normy

EN 60745-1:2009+A11:2010

EN 60745-2-15:2009+A1:2010

EN 55014-1:2017 + A11:2020

EN 55014-2:2015

EN IEC 63000:2018

Použitý postup posouzení shody

2000/14/ES: Příloha V

Hladina akustického výkonu dB(A)

Naměřeno: 95,8

Zaručeno: 98

Níže podepsaní jednájí z pověření a se zplnomocněním představenstva společnosti.



H. Jenner

Chairman of the Board of Management



S. Reiser

Director Regulatory Affairs & Certification

Zmocněnec pro dokumentaci:

S. Reiser

Alfred Kärcher SE & Co. KG

Alfred-Kärcher-Str. 28 - 40

71364 Winnenden (Německo)

Tel.: +49 7195 14-0

Fax: +49 7195 14-2212

Winnenden, 2019/04/01

Kazalo

Splošna navodila.....	108
Stopnje nevarnosti	108
Varnostna navodila.....	108
Namenska uporaba	110
Varovanje okolja	110
Pribor in nadomestni deli.....	111
Obseg dobave.....	111
Varnostne naprave	111
Simboli na napravi.....	111
Zaščitno oblačilo	111
Opis naprave.....	111
Zagon	112
Upravljanje	112
Transport	112
Skladiščenje.....	112
Nega in vzdrževanje.....	112
Pomoč pri motnjah	113
Garancija.....	113
Tehnični podatki	113
Vrednost tresljajev	114
Izjava EU o skladnosti.....	114

Splošna navodila



Pred prvo uporabo naprave preberite ta varnostna navodila, originalna navodila za uporabo, varnostna navodila, priložena paketu akumulatorskih baterij, in priložena originalna navodila za uporabo paketa akumulatorskih baterij/standardnega polnilnika ter jih upoštevajte. Knjižice shranite za kasnejšo uporabo ali za naslednjega uporabnika. Poleg napotkov v navodilih za uporabo upoštevajte tudi splošne zakonske predpise o varnosti in preprečevanju nesreč.

Stopnje nevarnosti

⚠ **NEVARNOST**

• Označuje neposredno nevarnost, ki lahko povzroči težke telesne poškodbe ali smrt.

⚠ **OPOZORILO**

• Označuje potencialno nevarno situacijo, ki lahko povzroči težke telesne poškodbe ali smrt.

⚠ **PREVIDNOST**

• Označuje potencialno nevarno situacijo, ki lahko povzroči lahke telesne poškodbe.

POZOR

• Označuje potencialno nevarno situacijo, ki lahko povzroči materialno škodo.

Varnostna navodila

Pri delu s škarjami za živo mejo je treba upoštevati posebne varnostne ukrepe in pravila o ravnanju, saj pri delu z njimi obstaja nevarnost poškodb.

Poleg teh varnostnih navodil upoštevajte tudi krajevne predpise o varnosti in usposabljanju, npr. predpise uradov, poklicnih združenj ali socialnih skladov. Uporaba naprave je lahko časovno omejena z lokalnimi predpisi (podnevi ali glede na letni čas). Upoštevajte lokalne predpise.

⚠ OPOZORILO

- **Preberite vse varnostne napotke in vsa navodila.** Neupoštevanje varnostnih napotkov in navodil lahko povzroči električni udar in/ali hude poškodbe. **Vse varnostne napotke in vsa navodila shranite za prihodnjo uporabo.**

Izraz »električno orodje« v varnostnih navodilih se naveduje na električno orodje z omrežnim napajanjem (z omrežnim kablom) in električno orodje z akumulatorskim napajanjem (brez omrežnega kabla).

1 Varnost na delovnem mestu

- a **Delovno območje mora biti čisto in dobro osvetljeno.** Nered ali neosvetljena delovna območja lahko povzročijo nesreče.
- b **Električna orodja ne uporabljajte v potencialno eksplozivnem okolju, v katerem so gorljive tekočine, plini ali prah.** Električna orodja ustvarjajo iskre, ki lahko vnamejo prah ali hlape.
- c **Med uporabo električnega orodja se otroci in druge osebe ne smejo nahajati v bližini.** Ob spremembi smeri lahko izgubite nadzor nad napravo.

2 Električna varnost

- a **Priključni vtičnik električnega orodja se mora upjeti z električno vtičnico.** Vtičnika ni dovoljeno spremeniti na noben način. V kombinaciji z varnostno ozemljenimi električnimi orodji ne uporabljajte adapterjev. Nespremenjeni vtičaki in ustrezne vtičnice zmanjšajo tveganje električnega udara.
- b **Preprečite telesni stik z ozemljenimi površinami, na primer s površinami cevi, grelcev, štedilnikov in hladilnikov.** Ozemljeno telo poveča tveganje za električni udar.
- c **Preprečite stik električnih orodij z dežjem ali vlago.** Voda, ki prodre v električno orodje, poveča tveganje za električni udar.
- d **Kabla ne uporabljajte za nošenje ali obešanje električnega orodja.** Pri odstranjevanju vtičaca iz vtičnice ne vlecite za kabel. Preprečite stik kabla z vročino, oljem, ostrimi robovi ali deli naprave, ki se premikajo. Poškodovani ali zamotani priključni kabli povečajo tveganje za električni udar.
- e **Pri uporabi električnega orodja na prostem uporabljajte samo kabelske podaljške, ki so primerni za delo zunaj.** Uporaba ustreznega kabelskega podaljška zmanjša tveganje za električni udar.
- f **Če se ne morete izogniti uporabi električnega orodja v vlažnem okolju, uporabite zaščitno stikalo na okvarni tok.** Uporaba zaščitnega stikala na okvari tok zmanjša tveganje za električni udar.

3 Varnost oseb

- a **Pri uporabi električnega orodja bodite pozorni.** Električnega orodja ne uporabljajte, ko ste utrujeni ali pod vplivom drog, alkohola ali zdravil. Trenutek nepozornosti med uporabo električnega orodja lahko povzroči hude poškodbe.
- b **Vedno nosite osebno zaščitno opremo in zaščitna očala.** Osebna zaščitna oprema, npr. protiprašna maska, nedrsljivi varnostni čevlji, zaščitna čelada ali zaščita sluha, glede na vrsto

in uporabo električnega orodja zmanjša tveganje za električni udar.

- c **Preprečite nenameren zagon.** Pred priključitvijo električnega in/ali akumulatorskega napajanja, dviganjem ali nošenjem zagotovite, da je električno orodje izklopljeno. Če imate med nošenjem električnega orodja prst na stikalu ali če vklopljeno napravo priključite na električno napajanje, lahko to povzroči nesrečo.
 - d **Pred vklopom električnega orodja odstranite orodja za nastavitve ali vijake ključe.** Orodje ali ključ na vrtečem se delu naprave lahko povzroči poškodbe.
 - e **Izogibajte se neobičajni držji telesa.** Poskrbite, da boste trdno stali na mestu in vedno ohranjate ravnotežje. Tako lahko bolje nadzorujete električno orodje v nepričakovani situaciji.
 - f **Nosite ustrezna oblačila.** Ne nosite ohlapnih oblačil ali nakita. Preprečite stik las, oblačil in rokavic z deli, ki se premikajo. Premikajoči se deli lahko zgrabijo ohlapna oblačila, rokavice, nakit ali dolge lase.
 - g **Zagotovite ustrezno priključitev in pravilno uporabo potencialno nameščenih naprav za sesanje prahu in prestrazanje.** Uporaba naprave za sesanje prahu lahko zmanjša nevarnosti, ki jih povzroča prah.
- 4 Uporaba električnega orodja**
- a **Naprave ne preobremenite.** Za delo uporabljajte samo namensko električno orodje. Delo z ustreznim električnim orodjem bo preprostejše in varnejše v navedenem območju zmogljivosti.
 - b **Ne uporabljajte električnega orodja, ki ima okvarjeno stikalo.** Električno orodje, ki ga ni mogoče izklopiti, je nevarno in ga je treba popraviti.
 - c **Pred nastavljanjem ali odlaganjem naprave in zamenjavo pribora izvlecite vtičnik iz vtičnice in/ali odstranite akumulatorsko baterijo.** Ta varnostni ukrep prepreči nenamerni zagon električnega orodja.
 - d **Električna orodja, ki jih ne uporabljate, morajo biti zunaj dosega otrok.** Osebam, ki niso seznanjene z napravo ali niso prebrala teh navodil, ne dovolite uporabe naprave. Električna orodja so nevarna, če jih uporabljajo neizkušene osebe.
 - e **Električna orodja skrbno negujte.** Preverite, ali gibljivi deli brezhibno delujejo in se ne zatikajo. Preverite, ali so deli zlomljeni ali poškodovani. Zagotovite, da električno orodje brezhibno deluje. Poškodovane dele popravite pred uporabo naprave. Slabo vzdrževana električna orodja so vzrok številnih nesreč.
 - f **Rezalna orodja morajo biti ostra in čista.** Skrbno negovana rezalna orodja z ostrimi rezalnimi robovi se manj zatikajo in omogočajo lažje vodenje.
 - g **Električno orodje, pribor, vstavljiva orodja itd. uporabljajte skladno s temi navodili.** Pri tem upoštevajte delovne pogoje in dejavnost, ki jo je treba izvesti. Uporaba električnih orodjih za drugačne namene uporabe od predvidenih lahko povzroči nevarne situacije.
- 5 Uporaba in nega paketa akumulatorskih baterij**
- a **Paket akumulatorskih baterij polnite samo s polnilniki, ki jih je odobril proizvajalec.** Polnil-

niki, ki niso primerni za ustrezen paket akumulatorskih baterij, lahko povzročijo požar.

- b **Napravo uporabljajte samo z ustreznim paketom akumulatorskih baterij.** Uporaba drugega paketa akumulatorskih baterij lahko povzroči poškodbe ali požar.
 - c **Preprečite stik paketa akumulatorskih baterij, ki ga ne uporabljate, s kovinskimi predmeti kot so sponke, kovanci, ključji, žebliji, vijaki ali drugimi majhnimi kovinskimi predmeti, ki lahko povzročijo kratki stik.** Kratak stik lahko povzroči požar ali eksplozijo.
 - d **V določenih okoliščinah lahko iz paketa akumulatorskih baterij izteče tekočina. Preprečite stik s tekočino. Pri stiku s tekočino, jo temeljito sperite z vodo. Ob stiku tekočine z očmi takoj poiščite zdravniško pomoč.** Baterijska tekočina lahko povzroči izpuščaje in pekočo kožo.
- 6 **Servis**
- a **Električno orodje sme popraviti samo usposobljen strokovnjak. Pri popravilu sme uporabiti samo originalne nadomestne dele. S tem je naprava še naprej varna.**

Varnostna navodila za škarje za živo mejo

- **Preprečite stik delov telesa z nožem. Pri delujočem nožu ne odstranjujte rezanega materiala in ne prijemajte materiala, ki ga želite odrezati. Zatakneni material odstranjujte samo pri izklopljenih napravi. Trenutek nepozornosti med uporabo škarij za živo mejo lahko povzroči hude poškodbe.**
- **Škarje za živo mejo nosite za ročaj. Med nošenjem nož ne sme delovati. Med transportom ali skladiščenjem na škarje za živo mejo vedno namestite zaščitni pokrov. Skrbno ravnanje z napravo zmanjša nevarnost telesnih poškodb zaradi noža.**
- **Električno orodje držite samo na izoliranih površinah ročajev, saj lahko nož pride v stik s skrito električno napeljavo. Ob stiku noža z električno napeljavo lahko kovinski deli naprave pridejo pod napetost in povzročijo električni udar.**
- **Med delovanjem se izogibajte vodom in kablom v vašem delovnem območju. Med delovanjem lahko nož zagradi in prereže vode ter kable.**

Splošna varnostna navodila

⚠ OPOZORILO

- **Otroci in mladostniki ne smejo uporabljati naprave.**
- **Osebe z zmanjšanimi telesnimi, čutnimi ali duševnimi sposobnostmi oziroma s pomanjkljivimi izkušnjami in/ali znanjem ne smejo uporabljati naprave.**
- **Otrokom in ostalim osebam med uporabo naprave preprečite vstop v delovno območje.**
- **Napravo smete uporabljati samo, če vam telesno stanje omogoča, da se odzovete na morebitne reakcije naprave (povratni udarci, vpoteži ali povratni sunki) in jih omilite z močjo telesa. Upošteвайте delovne preme, da preprečite izčrpanost.**

⚠ PREVIDNOST

- **Odgovorni ste za varno uporabo naprave, zlasti z vidika vašega lastnega zdrava in zdravja drugih oseb.**
- **Naprave ne smete uporabljati, ko ste pod vplivom zdravil ali drog, ki omejujejo sposobnost odzivanja. Napravo uporabljajte samo, ko ste spočiti in zdravi.**

- **Daljša uporaba naprave lahko povzroči motnje prekrvavitve rok zaradi vibracij. Splošno veljavnega trajanja uporabe ni mogoče določiti, saj nanj vpliva več dejavnikov:**
- **Osebnost nagnjenje k slabi prekrvavitvi (pogosto hladni prsti, mravljinca v prstih).**
- **Nizka temperatura okolice. Nosite tople rokavice za zaščito rok.**
- **Ovirana prekrvavitev zaradi močnega držanja.**
- **Neprekinjena uporaba je bolj škodljiva kot uporaba s premori.**

Če se pri redni dolgotrajni uporabi vedno znova pojavljajo simptomi, kot so mravljinca v prstih in hladni prsti, poiščite zdravniško pomoč.

- **Pri slabih vremenskih razmerah je možnost nesreče večja. Napravo uporabljajte samo, ko je zagotovljeno varno delo.**
- **Naprave ne uporabljajte, če so rezila noža poškodovana ali upognjena.**
- **Naprave ne uporabljajte, če nenavadno vibrira ali če ustvarja nenavaden hrup.**
- **Naprave ne uporabljajte na lestvah ali nestabilnih podlagah.**
- **Pred uporabo naprave preverite, ali je poškodovana, in zagotovite, da so vsi vijaki noža trdno pritihi.**
- **Nevarnost ureznin zaradi nezavarovanih nožev. Škarje za živo mejo uporabljajte le z nameščenim ščitnikom za nož.**

Namenska uporaba

⚠ NEVARNOST

Nenamenska uporaba

Smrtna nevarnost zaradi ureznin

Napravo uporabljajte samo v skladu z namenom uporabe.

- Škarje za živo mejo so primerne za komercialno uporabo.
- Škarje za živo mejo so predvidene za delo na prostem.
- Iz varnostnih razlogov je treba škarje za živo mejo vedno čvrsto držati z obema rokama.
- Škarje za živo mejo so predvidene samo za rezanje rastlin, npr. živih meja in grmov.
- Škarij za živo mejo ne uporabljajte, ko je okolica mokra ali ko dežuje.
- Škarje za živo mejo uporabljajte samo v dobro osvetljeni okolici.
- Predelave ali spremembe naprave, ki jih ni odobril proizvajalec, so iz varnostnih razlogov prepovedane.

Kakršna koli drugačna uporaba, npr. rezanje trave, dreves ali vej, je nedopustna. Za nevarnosti, ki nastanejo zaradi nedovoljene uporabe, odgovarja uporabnik.

Varovanje okolja



Materiali embalaže se lahko reciklirajo. Embalažo odstranite na okolju varen način.



Električne in elektronske naprave vsebujejo dragocene materiale z možnostjo recikliranja, pogosto pa tudi sestavne dele, kot so baterije, akumulatorske baterije ali olja, ki lahko pri napačni uporabi ali napačnem odstranjevanju škodujejo zdravju ljudi in okolju. Navedeni sestavni deli so kljub temu potrebni za pravilno delovanje naprave. Naprave, označene s tem simbolom, ne smete odvreči med gospodinjinske odpadke.

Napotki o sestavinah (REACH)

Aktualne informacije najdete na spletnem naslovu:
www.kaercher.com/REACH

Pribor in nadomestni deli

Uporabljajte samo originalni pribor in originalne nadomestne dele, ki zagotavljajo varno in nemoteno delovanje naprave.

Informacije o priboru in nadomestnih delih najdete na spletnem naslovu www.kaercher.com.

Obseg dobave

Obseg dobave je upodobljen na embalaži. Pri odstranjevanju embalaže preverite, ali je vsebina popolna. Če manjka pribor ali če so med transportom nastale poškodbe, obvestite prodajalca.

Varnostne naprave

⚠ PREVIDNOST

Manjkajoče ali poškodovane varnostne naprave
Varnostna navodila so namenjena vaši varnosti.
Varnostnih navodil nikoli ne spreminjajte in jih vedno upoštevajte.

Deblokirna tipka



Deblokirna tipka stikala naprave na zadnjem ročaju zagotavlja uporabo z dvema rokama. Deblokirna tipka blokira stikalo naprave in tako prepreči nenadzorovan zagon škarij za živo mejo.

Ščitnik za nož

Ščitnik za nož je pomemben sestavni del varnostne opreme škarij za živo mejo. Poškodovanega ščitnika za noža se ne sme več uporabljati in ga je treba takoj zamenjati.

Simboli na napravi

	Splošni opozorilni znak
	Pred zagonom preberite navodila za uporabo in vsa varnostna navodila.
	Pri delu z napravo nosite ustrezno zaščito za oči in ušesa.
	Nevarnost telesnih poškodb. Ne dotikajte se ostrih rezalnih orodij.
	Pri delu z napravo nosite nedrseče in trpežne rokavice.
	Nevarnost zaradi zalučanih predmetov. Gledalci, zlasti otroci in hišni ljubljenci, naj bodo od delovnega območja oddaljeni vsaj 15 m.

	Naprave ne izpostavljajte dežju ali vlagi.
	Napravo vedno držite z obema rokama.
	Na etiketi navedena zagotovljena raven tlaka hrupa znaša 98.

Zaščitno oblačilo

⚠ NEVARNOST

Smrtna nevarnost zaradi ureznin. Pri delu z napravo nosite ustrezna zaščitna oblačila. Upoštevajte krajevne predpise o preprečevanju nesreč.

Zaščita rokavice

Pri delu z napravo nosite ustrezne zaščitne rokavice, odporne proti poškodbam z ostrimi predmeti.

Zaščita za glavo

Pri delu z napravo nosite ustrezno zaščitno čelado. Pri delu z napravo nosite zaščito za sluh. Za zaščito pred letečimi drobci nosite primerna zaščitna očala ali vizir za čelado. Zaščitne čelade z integrirano zaščito za sluh in vizirjem so na voljo pri specializiranih prodajalcih.

Opis naprave

V teh navodilih za uporabo je opisana vsa možna oprema. Odvisno od modela se obsegi dobave razlikujejo (glejte pakiranje).

Sliko si oglejte na strani s slikami

Slika A

- 1 Uho za obešanje
- 2 Nož
- 3 Ščitnik za roke
- 4 Ročaj, spredaj
- 5 Vijak polnilne odprtine za mast za gonilo
- 6 Tipka ploščica
- 7 Tipka za sprostitvev paketa akumulatorskih baterij
- 8 Stikalo za sprostitvev za nastavljanje kota rezanja
- 9 Stikalo naprave
- 10 Tipka za sprostitvev stikala naprave
- 11 Ročaj, zadaj
- 12 Stikalo za hitrost
- 13 Uho za obešanje nosilnega ogrodja (opcija)
- 14 Ščitnik za nož
- 15 *Paket akumulatorskih baterij Battery Power+ 36V
- 16 *Hitri polnilnik Battery Power+ 36V

* opcijsko

Paket akumulatorskih baterij

Napravo lahko uporabljate s paketom akumulatorskih baterij 36 V Kärcher Battery Power+.

Zagon

⚠ OPOZORILO

Nenadzorovan zagon

Smrtna nevarnost zaradi ureznin

Med vsemi pripravljalnimi ukrepi vzemite akumulatorsko baterijo iz naprave.

Vstavljanje akumulatorske baterije

POZOR

Umazani stiki

Poškodbe naprave in akumulatorske baterije

Pred vstavljanjem preverite, ali so nastavek za akumulatorsko baterijo in stiki umazani, ter jih po potrebi očistite.

Napotek

Uporabljajte samo popolnoma napolnjene akumulatorske baterije.

Slika B

1. Akumulatorsko baterijo potisnite v držalo, da slišno zaskoči.

Uporaba nosilnega ogrodja (opcija)

Za lažje delo z napravo lahko uporabite nosilno ogrodje.

1. Kavelj nosilnega ogrodja obesite v uho na napravi.

Slika C

Upravljanje

Prvim uporabnikom priporočamo, da jih pred delom s škarjami za živo mejo podučijo izkušena oseba, ter da vadijo ravnanje in tehnike.

Osnovno upravljanje

1. Preverite, če se v rezanem materialu nahajajo tujki kot so papir, folija ali žice, ter jih po potrebi odstranite.
2. Odstranite zaščito za nož.
3. Škarje za živo mejo držite z obema rokama.

Vkllop naprave

1. Pritisnite gumb za sprostitvev stikala naprave.

Slika D

2. Pritisnite stikalo naprave. Naprava se vključi.
3. Sprostite stikalo naprave. Naprava se izključi.

Nadzor hitrosti

Naprava je opremljena z nadzorom hitrosti.

1. Želena hitrost noža nastavite s stikalom za hitrost.

Slika E

Delovne metode

Napotek

S pomočjo vodilne vrvi dobite enakomeren rez.

1. Vklopite napravo in jo približajte rezanemu materialu.
2. Liste in veje režite z nihajočimi gibi.

Slika F

3. Pri debelejših vejah izvajajte gib žaganja, vendar ne zbadajte v rastline.
4. Grmovja in žive meje režite od spodaj navzgor.
5. Ko režete konicе, izvedite širok nihajni gib in hkrati rahlo nagnite nož.
6. Pri rezanju nizkih pritlehnih rastlin, držite nož vodoravno.

Obrnite ročaj

Za udobno delo na navpičnih površinah je mogoče obrniti zadnji ročaj.

1. Deblokirni gumb ročaja povlecite navzgor.

Slika G

2. Ročaj zavrtite v zelen položaj, da se slišno zaskoči.

Odstranjevanje paketa akumulatorskih baterij

⚠ OPOZORILO

Nenadzorovan zagon

Nevarnost telesnih poškodb

Med delovnim premorom ter pred postopki vzdrževanja in nege akumulatorsko baterijo odstranite iz naprave.

Slika H

1. Pritisnite deblokirni gumb v smeri akumulatorske baterije.
2. Potisnite deblokirni gumb navznoter.
3. Vzemite akumulatorsko baterijo iz naprave.

Transport

⚠ PREVIDNOST

Neupoštevanje teže

Nevarnost telesnih poškodb in materialne škode

Pri transportu upoštevajte težo naprave.

⚠ PREVIDNOST

Nenadzorovan zagon

Ureznine

Pred transportom odstranite baterijo iz naprave.

Škarje za živo mejo transportirajte samo z nameščenim ščitnikom rezila.

Pri transportu zavarujte napravo pred premikanjem ali padcem.

Skладиščenje

⚠ PREVIDNOST

Neupoštevanje teže

Nevarnost telesnih poškodb in materialne škode

Pri skladiščenju upoštevajte težo naprave.

⚠ PREVIDNOST

Nenadzorovan zagon

Ureznine

Pred shranjevanjem odstranite baterijo iz naprave.

Škarje za živo mejo shranjujte samo z nameščenim ščitnikom rezila.

Napravo je dovoljeno skladiščiti samo v notranjih prostorih.

Napravo lahko shranite obešeno s pomočjo ušesa za obešanje. Na tem mestu ima ščitnik za nož odprtino.

Slika I

Nega in vzdrževanje

⚠ PREVIDNOST

Nenadzorovan zagon

Ureznine

Pred vsemi deli na napravi vzemite akumulatorsko baterijo iz naprave.

⚠ PREVIDNOST

Nevarnost ureznin zaradi ostrih nožev.

Pri vseh delih na napravi nosite zaščitna očala in zaščitne rokavice.

Čiščenje naprave

POZOR

Napačno čiščenje

Poškodbe naprave

Napravo očistite z vlažno krpo.

Ne uporabljajte čistilnih sredstev, ki vsebujejo topila.

Naprave ne potopite v vodo.

Naprave ne čistite z vodnim curkom iz gibke cevi ali vodnim curkom pod visokim tlakom.

Slika J

1. Počakajte, da se naprava ohladi.
2. S krtačo očistite ostanke rastlin in umazanijo z noža in ohišja motorja.
3. S krtačo očistite prezračevalne reže naprave.

Preverite vijачne spoje noža

△ PREVIDNOST

Zrahljan vijadni spoj

Ureznine zaradi nenadzorovanih premikov noža

Redno preverjajte, ali so vijadni spoji noža trdno priviti.

Slika K

1. Preverite, ali so vsi vijaki/matice trdno priviti.
2. Privijte zrahljane vijake/matice.

Mazanje rezil noža

Za ohranjanje kakovosti nožev je treba po vsaki uporabi namazati rezila nožev.

Napotek

Če uporabljate redko tekoče strojno olje ali razpršilno olje, bo posledica zelo dober rezultat.

Slika L

1. Napravo postavite na ravno površino.
2. Olje nanesite na zgornjo stran rezil noža.

Brušenje rezil noža

Napotek

Pri brušenju odstranite čim manj materiala in ohranite prvotni kot zoba rezila.

△ PREVIDNOST

Ostri noži

Ureznine

Pri brušenju rezil noža nosite ustrezne zaščitne rokavice.

1. Vpnite nož v vijačni priključek.
2. Prosto stran zob rezila nabrusite s pilo.
3. Z roko previdno potisnite nož naprej, da postanejo dostopni neizostreni zobje rezila.
4. Prosto stran vseh zob rezila brusite s pilo.

Mazanje

Napotek

Upoštevajte interval mazanja, naveden na napravi, da podaljšate čas delovanja naprave in preprečite prezgodnje napake.

1. Odstranite križni vijak.

Slika M

2. S tlačilko za mazivo potisnite mast za gonilo potisnite v odprtino.
3. Če je potrebno, odstranite odvečno mast za gonilo.
4. Privijte križni vijak.

Pomoč pri motnjah

Motnje imajo pogosto enostaven vzrok, ki ga lahko odpravite sami s pomočjo naslednjega seznama. V primeru dvoma ali pri motnjah, ki niso navedene tukaj, stopite v stik s pooblaščenim servisno službo.

Kapaciteta paketa akumulatorskih baterij se zaradi staranja zmanjšuje tudi pri ustrezni negi, zato najdaljši možni čas delovanja po določenem času ni več na voljo niti pri povsem napolnjenem paketu akumulatorskih baterij. Ta pojav ni pomanjkljivost.

Napaka	Vzrok	Odpravljanje
Naprava se ne zažene	Paket akumulatorskih baterij ni pravilno vstavljen.	● Paket akumulatorskih baterij potiskajte v nosilec dokler ne zaskoči.
	Paket akumulatorskih baterij je prazen.	● Napolnite paket akumulatorskih baterij.
	Paket akumulatorskih baterij je okvarjen.	● Zamenjajte paket akumulatorskih baterij.
Naprava se med delovanjem ustavi	Rezan material blokira nož.	● Odstranite rezan material iz noža.
	Akumulatorska baterija se pregreje	● Prenehajte z delom in počakajte, da se temperatura akumulatorske baterije vrne v normalno stanje.
	Motor se pregreje	● Prenehajte z delom in počakajte, da se motor ohladi.

Garancija

V vsaki državi veljajo garancijski pogoji, ki jih je izdala naša pristojna prodajna družba. V garancijskem roku bodo morebitne motnje v delovanju naprave odpravljene brezplačno, če je njihov vzrok napaka v materialu ali napaka pri proizvodnji. Pri uveljavljanju garancije zagotovite dokazilo o nakupu in stopite v stik s prodajalcem ali z najbližjo servisno službo. Naslov najdete na hrbtni strani.

Tehnični podatki

		HT 650/ 36 Bp
Podatki o zmogljivosti naprave		
Obratovalna napetost	V	36
Število vrtljajev v prostem teku (visoka nastavitve)	/min	3200
Število vrtljajev v prostem teku (nizka nastavitve)	/min	2800
Premer rezanega materiala (maks.)	mm	33

HT 650/
36 Bp

**Ugotovljene vrednosti v skladu s standardoma
EN 60745-1 in EN 60745-2-15**

Raven tlaka hrupa L_{pA}	dB(A)	87,8
Negotovost K_{pA}	dB(A)	1,6
Raven zvokovne moči L_{WA}	dB(A)	95,8
Negotovost K_{WA}	dB(A)	1,6
Vrednost tresljajev dlani-roke sprednjega ročaja	m/s^2	0,7
Vrednost tresljajev dlani-roke zad- njega ročaja	m/s^2	0,5
Negotovost K	m/s^2	1,5
Mere in mase		
Dolžina x širina x višina	mm	1130 x 270 x 230
Dolžina reza	mm	638
Teža (brez paketa akumulatorskih baterij)	kg	4,5

Pridružujemo si pravico do tehničnih sprememb.

Vrednost tresljajev

⚠ OPOZORILO

Navedena vrednost tresljajev je bila izmerjena z uporabo standardne preskusne metode in se lahko uporabi za primerjavo naprav.

Navedena vrednost tresljajev se lahko uporabi pri predhodni oceni obremenitve.

Glede na način uporabe lahko emisije vibracij med trenutno uporabo naprave odstopajo od navedene skupne vrednosti.

Naprave z vrednostjo izpostavljenosti dlani/rok vibracijam $> 2,5 m/s^2$ (glejte poglavje Tehnični podatki v navodilih za uporabo)

⚠ **PREVIDNOST** • Večurna neprekinjena uporaba naprave lahko povzroči občutek otrplosti. • Nosite tople rokavice za zaščito rok. • Med delom imejte redne premore.

Izjava EU o skladnosti

S tem izjavljamo, da v nadaljevanju navedeni stroj zaradi svoje zasnove in konstrukcije ter v izvedbi, kakršno dajemo na tržišče, ustreza osnovnim zahtevam glede varnosti in varovanja zdravja v skladu z EU-direktivami. V primeru sprememb na stroju brez našega soglasja ta izjava izgubi veljavnost.

Izdelek: Škarje za živo mejo
Tip: HT 650/36 Bp

Zadevne EU-direktive
2006/42/ES (+2009/127/ES)
2014/30/EU
2011/65/EU
2000/14/ES (+2005/88/ES)

Uporabljeni harmonizirani standardi

EN 60745-1:2009+A11:2010
EN 60745-2-15:2009+A1:2010
EN 55014-1: 2017 + A11: 2020
EN 55014-2: 2015
EN IEC 63000: 2018

Veljaven postopek ocene skladnosti

2000/14/ES: Priloga V

Raven zvočne moči dB(A)

Izmerjeno: 95,8

Zajamčeno: 98

Podpisniki ravnajo po navodilih in s pooblastilom uprave.



H. Jenner

Chairman of the Board of Management



S. Reiser

Director Regulatory Affairs & Certification

Pooblaščenca oseba za dokumentacijo:

S. Reiser

Alfred Kärcher SE & Co. KG

Alfred-Kärcher-Str. 28 - 40

71364 Winnenden (Nemčija)

Tel.: +49 7195 14-0

Faks: +49 7195 14-2212

Winnenden, 2019/04/01

Spis treści

Wskazówki ogólne	114
Stopnie zagrożenia	115
Zasady bezpieczeństwa	115
Zastosowanie zgodne z przeznaczeniem	117
Ochrona środowiska	117
Akcesoria i części zamienne	117
Zakres dostawy	117
Urządzenia zabezpieczające	117
Symbole na urządzeniu	117
Odzież ochronna	118
Opis urządzenia	118
U uruchomienie	118
Obsługa	118
Transport	119
Składowanie	119
Czyszczenie i konserwacja	119
Usuwanie usterek	120
Gwarancja	120
Dane techniczne	120
Wartość drgań	121
Deklaracja zgodności UE	121

Wskazówki ogólne



Przed pierwszym uruchomieniem urządzenia należy przeczytać niniejsze wskazówki bezpieczeństwa, oryginalną instrukcję obsługi oraz załączone do zestawu akumulatorów wskazówki bezpieczeństwa oraz oryginalną instrukcję obsługi zestawu akumulatorów / standardowej ładowarki. Postępować zgodnie z podanymi instrukcjami. Instrukcje obsługi przechować do późniejszego wykorzystania lub dla kolejnego właściciela. Należy przestrzegać wskazówek zawartych w tej instrukcji obsługi oraz obowiązujących ogólnych przepisów prawnych dotyczących bezpieczeństwa i zapobiegania wypadkom.

Stopnie zagrożenia

⚠ NIEBEZPIECZEŃSTWO

- Wskazówka dot. bezpośredniego zagrożenia, prowadzącego do ciężkich obrażeń ciała lub do śmierci.

⚠ OSTRZEŻENIE

- Wskazówka dot. możliwie niebezpiecznej sytuacji, mogącej prowadzić do ciężkich obrażeń ciała lub śmierci.

⚠ OSTROŻNIE

- Wskazówka dot. możliwie niebezpiecznej sytuacji, która może prowadzić do lekkich zranień.

UWAGA

- Wskazówka dot. możliwie niebezpiecznej sytuacji, która może prowadzić do szkód materialnych.

Zasady bezpieczeństwa

Ze względu na ryzyko obrażeń podczas pracy z użyciem nożyc do żywoplotu należy przestrzegać szczególnych środków bezpieczeństwa i zasad postępowania.

Oprócz niniejszych zasad bezpieczeństwa należy przestrzegać także krajowych przepisów bezpieczeństwa i wymogów dotyczących kwalifikacji, wydanych np. przez władze, organizacje zawodowe lub kasy socjalne. Stosowanie urządzenia może być ograniczone czasowo przez miejscowe ustalenia (ze względu na porę dnia lub porę roku). Postępować zgodnie z lokalnymi przepisami.

Ogólne zasady bezpieczeństwa dotyczące elektronarzędzi

⚠ OSTRZEŻENIE

- **Należy zapoznać się ze wszystkimi zasadami bezpieczeństwa i instrukcjami.**

Nieprzestrzeganie zasad bezpieczeństwa i instrukcji może spowodować porażenie prądem elektrycznym lub inne ciężkie obrażenia. Wszystkie instrukcje i zasady bezpieczeństwa przechowywać w taki sposób, aby może było z nich korzystać w przyszłości.

Używany w zasadach bezpieczeństwa termin „elektronarzędzie” odnosi się do narzędzi elektrycznych zasilanych sieciowo (z kablem sieciowym) i narzędzi elektrycznych zasilanych akumulatorowo (bez kabla sieciowego).

1 Bezpieczeństwo w obszarze roboczym

- Obszar roboczy powinien być czysty i dobrze oświetlony.** Nieporządek lub nieodpowiednie oświetlenie obszarów roboczych może być przyczyną wypadków.
- Nie wykonywać prac przy użyciu elektronarzędzi w otoczeniu zagrożonym wybuchem, w którym występują ciecze, gazy i pyły zdolne do zapalenia się.** Elektronarzędzia wytwarzają iskry, które mogą spowodować zapalenie się pyłów lub oparów.
- W trakcie użytkowania urządzenia nie pozwalaj dzieciom i osobom postronnym zbliżyć się do obszaru roboczego.** Odwrócenie uwagi może doprowadzić do utraty kontroli nad urządzeniem.

2 Bezpieczeństwo elektryczne

- Wtyczka przyłączeniowa elektronarzędzia musi pasować do gniazda.** Wtyczki nie wolno w żaden sposób zmieniać. Nie stosować wtyczek przejściowych razem z elektronarzędziami

z uziemieniem ochronnym. *Niezmienione wtyczki i odpowiednie gniazda zmniejszają ryzyko porażenia prądem elektrycznym.*

- Unikać kontaktu ciała z uziemionymi powierzchniami, takimi jak rury, instalacje grzewcze, kuchenki i lodówki.** *Gdy ciało jest uziemione, istnieje podwyższone ryzyko porażenia prądem elektrycznym.*
- Chronić elektronarzędzia przed deszczem i wilgocią.** *Wniknięcie wody do elektronarzędzia zwiększa ryzyko porażenia prądem elektrycznym.*
- Nie należy używać kabla niezgodnie z przeznaczeniem, czyli wykorzystywać go do noszenia i zawieszania elektronarzędzia lub wyjmowania wtyczki z gniazda.** *Trzymać kabel z dala od źródeł ciepła, oleju, ostrych krawędzi i ruchomych części urządzenia. Uszkodzone i pozwijane kable przyłączeniowe zwiększają ryzyko porażenia prądem elektrycznym.*
- Jeśli narzędzie jest użytkowane na wolnym powietrzu, można stosować tylko przedłużacze przeznaczone do użytku na zewnątrz.** *Stosowanie przedłużacza przeznaczonego do użytku na zewnątrz zmniejsza ryzyko porażenia prądem elektrycznym.*
- Jeśli użytkowanie elektronarzędzia w wilgotnym otoczeniu jest nieuniknione, należy zastosować wyłącznik różnicowoprądowy.** *Stosowanie wyłącznika różnicowoprądowego zmniejsza ryzyko porażenia prądem elektrycznym.*

3 Bezpieczeństwo osób

- Należy zachować ostrożność i zwracać uwagę na to, co się robi, a także zachować rozsądek i rozwagę podczas pracy z użyciem elektronarzędzia.** *Nie wolno używać elektronarzędzia, będąc zmęczonym oraz pod wpływem środków odurzających, alkoholu lub leków. Jeden moment nieuwagi w trakcie pracy z użyciem elektronarzędzia może doprowadzić do poważnych obrażeń.*
- Należy stosować osobiste wyposażenie ochronne i zawsze zakładać okulary ochronne.** *Stosowanie osobistego wyposażenia ochronnego, takiego jak maska przeciwpyłowa, antypoślizgowe obuwie ochronne, kask ochronny lub naszelniki ochronne, w zależności od rodzaju i przeznaczenia elektronarzędzia, zmniejsza ryzyko odniesienia obrażeń.*
- Należy zapobiec przypadkowemu włączeniu.** *Przed podłączeniem elektronarzędzia do zasilania elektrycznego lub akumulatora, jego podniesieniem lub przeniesieniem należy upewnić się, że jest ono wyłączone. Trzymanie palców na przelączniku podczas przenoszenia elektronarzędzia lub podłączanie włączonego urządzenia do zasilania elektrycznego może doprowadzić do poważnych wypadków.*
- Przed włączeniem elektronarzędzia należy usunąć narzędzia regulacyjne i klucze.** *Narzędzie lub klucz, pozostawione w obracającej się części urządzenia, mogą doprowadzić do poważnych obrażeń.*
- Unikać nieprawidłowej postawy ciała.** *Należy stać stabilnie, aby móc w każdej chwili zachować równowagę. Dzięki temu w nieoczekiwanej*

sytuacji lepiej będzie można kontrolować elektronarzędzie.

- f Należy nosić odpowiednią odzież. Nie należy nosić luźnej odzieży ani biżuterii. Nie zbliżać włosów, odzieży ani rękawic do obracających się części. Luźna odzież, rękawice, biżuteria lub długie włosy mogą zostać pochwycone przez obracające się części.
- g W przypadku montażu urządzeń do odsysania i odprowadzania pyłu należy upewnić się, że są one prawidłowo podłączone i używane. Stosowanie urządzenia do odsysania pyłu może ograniczyć zagrożenia związane z występowaniem pyłu.
- 4 Stosowanie i obsługa elektronarzędzia
 - a Nie przeciążać urządzenia. Stosować elektronarzędzie przeznaczone do danej pracy. Odpowiednio dobranym elektronarzędziem lepiej i pewniej pracuje się w zalecanym zakresie mocy.
 - b Nie używać elektronarzędzia, którego ma uszkodzony przełącznik. Elektronarzędzie, którego nie można włączyć lub wyłączyć, jest niebezpieczne i musi zostać naprawione.
 - c Wyjąć wtyczkę z gniazda lub wyjąć akumulator przed zmianą ustawień urządzenia, wymianą akcesoriów lub odłożeniem urządzenia. Te środki ostrożności zapobiegają niezamierzonemu włączeniu elektronarzędzia.
 - d Nieużywane elektronarzędzia należy przechowywać poza zasięgiem dzieci. Nie pozwalać na korzystanie z elektronarzędzia osobom, które nie są zaznajomione z jego obsługą i nie przeczytały niniejszych instrukcji. Elektronarzędzia są bardzo niebezpieczne, gdy są użytkowane przez osoby niedoświadczone.
 - e Elektronarzędzia należy starannie czyścić. Należy sprawdzać, czy ruchome części działają prawidłowo i nie zakleszczają się oraz czy nie są pęknięte ani uszkodzone, co mogłoby negatywnie wpłynąć na działanie całego elektronarzędzia. Przed użyciem narzędzia należy zlecić naprawę uszkodzonych części. Przyczyną wielu wypadków jest nieprawidłowa konserwacja elektronarzędzi.
 - f Należy zadbać o to, aby narzędzia tnące były ostre i czyste. Gdy narzędzia tnące z ostrymi krawędziami są starannie wyczyszczone, rzadziej się zakleszczają i łatwiej je prowadzić.
 - g Elektronarzędzia, akcesoria, narzędzia mocujące itd. należy użytkować zgodnie z niniejszą instrukcją. Należy przy tym uwzględnić warunki robocze i wykonywaną czynność. Stosowanie elektronarzędzi do prac innych niż przewidziane może doprowadzić do niebezpiecznych sytuacji.
- 5 Użytkowanie i pielęgnacja zestawu akumulatorowego
 - a Zestaw akumulatorowy można ładować tylko za pomocą ładowarek dopuszczonych przez producenta. Ładowarki, które nie są odpowiednie dla danego zestawu akumulatorowego, mogą spowodować pożar.
 - b Użytkować urządzenie wyłącznie z odpowiednim zestawem akumulatorowym. Używanie innego zestawu akumulatorowego może spowodować obrażenia albo pożar.
 - c Nieużywany zestaw akumulatorowy należy przechowywać z dala od przedmiotów meta-

lowych, takich jak spinacze biurowe, monety, klucze, gwoździe czy śruby oraz innych małych, metalowych przedmiotów, które mogłyby doprowadzić do zwarcia. Zwarcie może doprowadzić do pożaru lub wybuchu.

- d W pewnych okolicznościach może dojść do wycieku elektrolitu z zestawu akumulatorowego. Należy unikać kontaktu z nim. W razie kontaktu z elektrolitem należy dokładnie spłukać go wodą. Jeśli elektrolit dostanie się do oczu, należy niezwłocznie zasięgnąć porady lekarza. Elektrolit może powodować wysypkę i pieczenie skóry.

6 Serwis

- a Naprawę elektronarzędzia należy zlecać wyłącznie wykwalifikowanemu personelowi technicznemu i przeprowadzać ją tylko z użyciem oryginalnych części zamiennych. Zgwarantuje to bezpieczną pracę narzędzia.

Zasady bezpieczeństwa dotyczące nożyc do żywoplotu

- Wszystkie części ciała należy trzymać z dala od noża. Nie usuwać ciętego materiału przy pracującym nożu i nie chwycić za cięty materiał. Zablokowany materiał usuwać tylko przy wyłączonym urządzeniu. Jeden moment nieuwagi podczas obsługi nożyc do żywoplotu może doprowadzić do poważnych obrażeń.
- Nożyce do żywoplotu należy nosić za uchwyt po uprzednim wyłączeniu noża. Nożyce do żywoplotu należy transportować lub przechowywać zawsze z założoną osłoną ochronną. Staranne obchodzenie się z urządzeniem ogranicza niebezpieczeństwo zranienia przez nóż.
- Elektronarzędzie należy trzymać tylko za izolowane uchwyty, aby nie dopuścić do kontaktu noża z ukrytymi przewodami elektrycznymi. Kontakt noża z przewodem znajdującym się pod napięciem może spowodować, że metalowe części urządzenia również znajdą się pod napięciem, co doprowadzi do porażenia prądem elektrycznym.
- Podczas pracy nie zbliżać się do przewodów i kabli w obszarze roboczym. W trakcie pracy może dojść do pochwylenia i przecięcia przewodów i kabli przez nóż.

Ogólne zasady bezpieczeństwa

⚠ OSTRZEŻENIE

- Dzieci i młodzież nie mogą obsługiwać urządzenia.
- Niniejsze urządzenie nie jest przewidziane do użytkowania przez osoby o ograniczonych możliwościach fizycznych, sensorycznych lub mentalnych albo takie, którym brakuje doświadczenia lub wiedzy na temat jego używania.
- W trakcie użytkowania urządzenia dzieci i osoby postronnie trzymać z dala od obszaru roboczego.
- Użytkownik może korzystać z urządzenia tylko wtedy, gdy jego stan fizyczny pozwala mu zareagować na ewentualnie pojawiające się efekty reakcji (odrzut, wciągnięcie lub odepchnięcie) i złagodzić je siłą własnego ciała. Należy przestrzegać przerw w pracy, aby zapobiec zmęczeniu.

⚠ OSTROŻNIE

- Jest on odpowiedzialny za bezpieczne użytkowanie urządzenia, przede wszystkim w odniesieniu do zdrowia własnego i innych osób.

- Nie wolno używać urządzenia, będąc pod wpływem leków lub środków odurzających, które ograniczają zdolność reakcji. Użytkownik powinien używać urządzenie tylko wtedy, gdy jest wypoczęty i zdrowy.
- Dłuższe używanie urządzenia może prowadzić do zaburzeń ukrwienia w dłoniach na skutek wibracji. Nie jest możliwe ogólne ustalenie czasu użytkowania, ponieważ zależy on od szeregu czynników:
- Indywidualna skłonność do złego ukrwienia (często zimne palce, mrowienie w palcach)
- Niska temperatura otoczenia. Dla ochrony dłoni należy nosić ciepłe rękawice.
- Mocne ściskanie pogarsza ukrwienie.
- Ciągła praca działa gorzej niż praca z przerwami. Jeżeli przy regularnym, długotrwałym używaniu urządzenia wielokrotnie powtarzają się określone objawy, np. mrowienie w palcach, zimne palce, należy zasięgnąć porady lekarza.
- Zwiększone ryzyko wypadku podczas pracy w złych warunkach pogodowych. Urządzenie używać tylko wtedy, gdy można zapewnić jego bezpieczną pracę.
- Nie używać urządzenia, jeśli ostra noża są uszkodzone lub wygięte.
- Nie używać urządzenia, jeśli wibruje ono w nietypowy sposób lub emituje dziwne dźwięki.
- Nie używać urządzenia na drabinach ani innym niestabilnym podłożu.
- Przed użyciem sprawdzić, czy urządzenie nie jest uszkodzone i upewnić się, że śruby noża są odpowiednio dokręcone.
- Niebezpieczeństwo zranienia o nieosłonięty nóż. Używać nożyc do żywopłotu tylko z założoną osłoną noża.

Zastosowanie zgodne z przeznaczeniem

⚠ NIEBEZPIECZEŃSTWO

Zastosowanie niezgodne z przeznaczeniem

Zagrożenie życia z powodu ran ciętych

Urządzenie należy użytkować wyłącznie zgodnie z przeznaczeniem.

- Nożyce do żywopłotu są odpowiednie do zastosowań komercyjnych.
- Nożyce do żywopłotu są przeznaczone do pracy na wolnym powietrzu.
- Ze względów bezpieczeństwa nożyce do żywopłotu zawsze należy trzymać mocno obiema rękoma.
- Nożyce do żywopłotu służą wyłącznie do cięcia roślin, np. żywopłotów i krzewów.
- Nie wolno używać nożyc do żywopłotu w wilgotnym otoczeniu lub podczas deszczu.
- Nożyc do żywopłotu należy używać tylko w dobrze oświetlonym otoczeniu.
- Ze względów bezpieczeństwa zabronione jest wprowadzanie do urządzenia jakichkolwiek modyfikacji i niezatwierdzonych przez producenta zmian.

Każde inne zastosowanie, np. cięcie trawy, drzew lub gałęzi, jest zabronione. Za zagrożenia powstałe w wyniku niedopuszczalnego zastosowania odpowiada użytkownik.

Ochrona środowiska



Materiały, z których wykonano opakowania, nadają się do recyklingu. Opakowania poddać utylizacji przyjaznej dla środowiska naturalnego.



Elektryczne i elektroniczne urządzenia zawierają cenne surowce wtórne, a często również takie części składowe jak baterie, akumulatory lub olej, które w razie niewłaściwej obsługi lub nieprawidłowej utylizacji mogą stanowić potencjalne zagrożenie dla zdrowia ludzkiego i środowiska naturalnego. Jednak te części składowe są niezbędne do prawidłowej pracy urządzenia. Urządzeń oznaczonych tym symbolem nie można wyrzucać do odpadów z gospodarstw domowych.

Wskazówki dotyczące składników (REACH)

Aktualne informacje dotyczące składników można znaleźć na stronie: www.kaercher.com/REACH

Akcesoria i części zamienne

Należy stosować tylko oryginalne akcesoria i części zamienne, ponieważ gwarantują one bezpieczną i bezawaryjną pracę urządzenia.

Informacje dotyczące akcesoriów i części zamiennych można znaleźć na stronie www.kaercher.com.

Zakres dostawy

Zakres dostawy urządzenia jest przedstawiony na opakowaniu. Podczas rozpakowywania urządzenia należy sprawdzić, czy w opakowaniu znajdują się wszystkie elementy. W przypadku stwierdzenia braków w akcesoriach lub szkód powstałych w transporcie należy zwrócić się do dystrybutora.

Urządzenia zabezpieczające

⚠ OSTROŻNIE

Brak urządzeń zabezpieczających lub zmiany wprowadzone w urządzeniach

Urządzenia zabezpieczające służą ochronie użytkownika.

Dlatego nigdy nie wolno zmieniać ani pomijać urządzeń zabezpieczających.

Przycisk odblokowania



Przycisk odblokowujący wyłącznika urządzenia na tylnym uchwycie zapewnia obsługę oburęczną. Przycisk odblokowujący blokuje wyłącznik urządzenia i zapobiega w ten sposób niekontrolowanemu włączeniu się nożyc do żywopłotu.

Oslona noża

Oslona noża jest istotnym elementem zabezpieczającym nożyce do żywopłotu. Nie wolno stosować uszkodzonej osłony noża. Należy ją niezwłocznie wymienić.

Symbole na urządzeniu

	Ogólny znak ostrzegawczy
	Przed uruchomieniem należy dokładnie przeczytać instrukcję obsługi i wszystkie zasady bezpieczeństwa.
	Podczas pracy z użyciem urządzenia stosować odpowiednią ochronę oczu i słuchu.
	Niebezpieczeństwo odniesienia obrażeń. Nie dotykać ostrych narzędzi tnących.

	Podczas pracy z użyciem urządzenia stosować antypoślizgowe i wytrzymałe rękawice ochronne.
	Niebezpieczeństwo spowodowane przez przedmioty wyrzucane w powietrze. Nie pozwalać osobom postronnym, zwłaszcza dzieciom, jak również zwierzętom domowym zbliżać się do miejsca pracy na odległość mniejszą niż 15 m.
	Nie wystawiać urządzenia na działanie deszczu lub wilgoci.
	Trzymać urządzenie obiema rękoma.
	Gwarantowany poziom ciśnienia akustycznego podany na etykiecie wynosi 98.

Odzież ochronna

⚠ NIEBEZPIECZEŃSTWO

Zagrożenie życia przez rany cięte. W trakcie eksploatacji urządzenia należy nosić odpowiednią odzież ochronną. Przestrzegać lokalnych przepisów dotyczących zapobiegania wypadkom.

Rękawice ochronne

Podczas pracy z użyciem urządzenia stosować odpowiednie rękawice ochronne chroniące przed przecięciem.

Ochrona głowy

Podczas pracy z użyciem urządzenia nosić odpowiedni kask ochronny.

Podczas pracy z użyciem urządzenia stosować ochronę słuchu.

W celu ochrony przed wyrzucanymi w powietrze odłamkami nosić odpowiednie okulary ochronne albo przybliżyć do kasku.

W specjalistycznych sklepach dostępne są kaski ochronne ze zintegrowanymi ochronnikami słuchu i przyłbicą.

Opis urządzenia

W niniejszej instrukcji obsługi opisany jest maksymalny zakres wyposażenia. W zależności od modelu występują różnice w zakresie dostawy (patrz opakowanie).

Rysunek – patrz strona z grafikami

Rysunek A

- ① Pętla
- ② Nóż
- ③ Ochrona dłoni
- ④ Uchwyt przedni
- ⑤ Śruba wlewu smaru przekładniowego
- ⑥ Tabliczka znamionowa
- ⑦ Przycisk odblokowujący zestaw akumulatorowy
- ⑧ Przelącznik odblokowujący do regulacji kąta cięcia

- ⑨ Wyłącznik urządzenia
- ⑩ Przycisk odblokowujący wyłącznik urządzenia
- ⑪ Uchwyt tylny
- ⑫ Przelącznik prędkości
- ⑬ Zaczep do zawieszenia stelaża (opcja)
- ⑭ Osłona noża
- ⑮ *Zestaw akumulatorów Battery Power+ 36V
- ⑯ *Ładowarka do szybkiego ładowania Battery Power+ 36V

* opcjonalnie

Zestaw akumulatorów

Urządzenie można pracować z wykorzystaniem zestawu akumulatorów 36 V Kärcher Battery Power+.

Uruchomienie

⚠ OSTRZEŻENIE

Niekontrolowany rozruch

Zagrożenie życia z powodu ran ciętych
Przed wykonywaniem wszelkich czynności przygotować wyjąć akumulator z urządzenia.

Montaż akumulatora

UWAGA

Zabrudzone styki

Uszkodzenie urządzenia i akumulatora
Przed zamontowaniem sprawdzić czystość i ewentualnie wyczyścić oprawę akumulatora i styki.

Wskazówka

Stosować tylko całkowicie naładowane akumulatory.

Rysunek B

1. Wsunąć akumulator do uchwytu aż do słyszalnego zablokowania.

Stosowanie stelaża (opcja)

W celu ułatwienia pracy z urządzeniem można zastosować stelaż do przenoszenia.

1. Haki stelaża zaczepić w zaczepie na urządzeniu.

Rysunek C

Obsługa

Początkującym użytkownikom nożyc do żywopłotu zalecamy, aby przed rozpoczęciem pracy osoba doświadczona przeszkoliła ich i przećwiczyła z nimi obsługę i technikę pracy.

Podstawowa obsługa

1. Sprawdzić, czy w żywopłocie nie znajdują się ciała obce, np. papier, folie czy druty. W razie potrzeby usunąć je.
2. Zdjąć osłonę noża.
3. Przytrzymać nożyce do żywopłotu obiema rękoma.

Włączanie urządzenia

1. Nacisnąć przycisk odblokowujący wyłącznik urządzenia.

Rysunek D

2. Nacisnąć wyłącznik urządzenia. Następuje uruchomienie urządzenia.
3. Zwolnić wyłącznik urządzenia. Urządzenie zatrzyma się.

Regulacja prędkości

Urządzenie jest wyposażone w regulację prędkości.

1. Ustawić żadaną prędkość noża za pomocą przełącznika prędkości.

Rysunek E

Techniki pracy

Wskazówka

Stosowanie sznura traserskiego pozwala uzyskać równomierne cięcia.

1. Włączyć urządzenie i zbliżyć je do żywopłotu.
2. Odcinać liście i gałęzie ruchem wahadlowym.

Rysunek F

3. W przypadku grubszych gałęzi wykonać taki ruch jak piłą, ale nie zagłębiając się w rośliny.
4. Przycinać krzewy i żywopłoty od dołu do góry.
5. Podczas przycinania wierzchołków wykonywać szereki ruch wahadlowy, lekko przechylając przy tym nóż.
6. Podczas cięcia niskich roślin, np. roślin kobiercowych, trzymać nóż poziomo.

Obracanie uchwytu

Tylny uchwyt można obrócić, aby umożliwić komfortową pracę na pionowych powierzchniach.

1. Pociągnąć przycisk odblokowujący uchwyt do góry.

Rysunek G

2. Obrócić uchwyt do żądanej pozycji, aż słyszalnie się zatrzaśnie.

Wymywanie akumulatora

⚠ OSTROŻNIE

Niekontrolowany rozruch

Niebezpieczeństwo odniesienia obrażeń

Wyjąć akumulator z urządzenia na czas przerwy i przed wykonaniem wszelkich czynności konserwacyjnych oraz pielęgnacyjnych.

Rysunek H

1. Nacisnąć przycisk odblokowujący w kierunku akumulatora.
2. Wcisnąć przycisk odblokowujący.
3. Wyjąć akumulator z urządzenia.

Transport

⚠ OSTROŻNIE

Nieuwzględnianie masy urządzenia

Niebezpieczeństwo odniesienia obrażeń i uszkodzenia
Podczas transportu zwrócić uwagę na masę urządzenia.

⚠ OSTROŻNIE

Niekontrolowany rozruch

Rany cięte

Przed transportem wyjąć akumulator z urządzenia.

Transportować nożyce do żywopłotu tylko z założoną osłoną noża.

Zabezpieczyć urządzenie na czas transportu przed przemieszczeniem lub przewróceniem się.

Składowanie

⚠ OSTROŻNIE

Nieuwzględnianie masy urządzenia

Niebezpieczeństwo odniesienia obrażeń i uszkodzenia
Podczas składowania uwzględnić masę urządzenia.

⚠ OSTROŻNIE

Niekontrolowany rozruch

Rany cięte

Przed magazynowaniem wyjąć akumulator z urządzenia.

Składować nożyce do żywopłotu tylko z założoną osłoną noża.

Urządzenie wolno przechowywać tylko w pomieszczeniach zamkniętych.

Urządzenie można przechowywać w pozycji wiszącej przy użyciu pętli do zawieszania. W tym miejscu osłona noża ma wgłębienie.

Rysunek I

Czyszczenie i konserwacja

⚠ OSTROŻNIE

Niekontrolowany rozruch

Rany cięte

Przed rozpoczęciem jakichkolwiek prac przy urządzeniu wyjąć z niego akumulator.

⚠ OSTROŻNIE

Niebezpieczeństwo zranienia o ostry nóż

Podczas wykonywania wszelkich prac przy urządzeniu stosować okulary ochronne i rękawice ochronne.

Czyszczenie urządzenia

UWAGA

Nieprawidłowe czyszczenie

Uszkodzenie urządzenia

Czyścić urządzenie wilgotną ściereczką.

Nie stosować środków czyszczących zawierających rozpuszczalniki.

Nie zanurzać urządzenia w wodzie.

Nie czyścić urządzenia wodą z węża ani strumieniem wody pod ciśnieniem.

Rysunek J

1. Poczekać, aż urządzenie ostygnie.
2. Oczyszczyć nóż i obudowę silnika z resztek roślin i brudu za pomocą szczotki.
3. Oczyszczyć szczeliny wentylacyjne urządzenia za pomocą szczotki.

Sprawdzanie złącza śrubowego noża

⚠ OSTROŻNIE

Poluzowane złącze śrubowe

Rany cięte z powodu niekontrolowanych ruchów noża

Regularnie sprawdzać prawidłowe zamocowanie złącza śrubowego noża.

Rysunek K

1. Sprawdzić prawidłowe zamocowanie śrub/nakrętek.
2. Dokręcić poluzowane śruby/nakrętki.

Smarowanie ostrzy noża

Aby utrzymać odpowiednią jakość noża, jego ostrza należy smarować po każdym użyciu.

Wskazówka

Odpowiedni efekt zapewnią stosowanie oleju maszynowego o niskiej lepkości lub oleju w sprayu.

Rysunek L

1. Położyć urządzenie na równym podłożu.
2. Nasmarować olejem górną stronę ostrza noża.

Ostrzenie ostry noża

Wskazówka

Podczas ostrzenia usuwać jak najmniej materiału, aby utrzymać pierwotny kąt zębów tnących.

⚠ OSTROŻNIE

Ostry nóż

Rany cięte

Podczas ostrzenia ostrego noża należy nosić odpowiednią rękawicę ochronną.

1. Zamocować nóż w imadle.
2. Naostrzyć dostępne zęby tnące za pomocą pilnika.
3. Ostrożnie dalej przesuwać nóż ręką, aż do uzyskania dostępu do kolejnych nienaostrzonych zębów tnących.
4. Naostrzyć wszystkie dostępne zęby tnące za pomocą pilnika.

Smarowanie

Wskazówka

Przestrzegać okresów smarowania podanych na urządzeniu, aby wydłużyć żywotność urządzenia i zapobiec przedwczesnym uszkodzeniom.

1. Odkręcić śrubę krzyżakową.

Rysunek M

2. Wcisnąć smar przekładniowy do otworu za pomocą smarownicy.
3. W razie potrzeby usunąć nadmiar smaru przekładniowego.
4. Dokręcić śrubę krzyżakową.

Usuwanie usterek

Usterki mają często proste przyczyny, które można usunąć samodzielnie, korzystając z poniższego przeglądu. W razie wątpliwości lub wystąpienia usterek innych niż wymienione należy skontaktować się z autoryzowanym serwisem.

W wyniku starzenia zmniejsza się pojemność zestawu akumulatorów, mimo odpowiedniej konserwacji, dlatego nawet po całkowitym naładowaniu nie można osiągnąć maksymalnego poziomu naładowania. Nie oznacza to usterek.

Błąd	Przyczyna	Sposób usunięcia
Urządzenie nie włącza się.	Zestaw akumulatorowy nie jest prawidłowo założony.	● Wsunąć zestaw akumulatorowy do uchwytu aż do zablokowania.
	Zestaw akumulatorowy jest rozładowany.	● Naładować zestaw akumulatorowy.
	Zestaw akumulatorowy jest uszkodzony.	● Wymienić zestaw akumulatorowy.
Urządzenie zatrzymuje się w trakcie pracy.	Nóż jest zablokowany przez resztki roślin.	● Usunąć resztki roślin z noża.
	Akumulator jest przegrzany.	● Przerwać pracę i poczekać, aż temperatura akumulatora znajdzie się w normalnym zakresie.
	Silnik jest przegrzany.	● Przerwać pracę i poczekać, aż silnik wychłodzi się.

Gwarancja

W każdym kraju obowiązują warunki gwarancji określone przez dystrybutora. Ewentualne usterki urządzenia usuwane są w okresie gwarancji bezpłatnie, o ile spowodowane są błędem materiałowym lub produkcyjnym. W sprawach napraw gwarancyjnych prosimy kierować się z dowodem zakupu do dystrybutora lub do autoryzowanego punktu serwisowego. (Adres znajduje się na odwrocie)

Dane techniczne

		HT 650/ 36 Bp
Wydajność urządzenia		
Napięcie robocze	V	36
Prędkość obrotowa biegu jałowego (ustawienie wysokie)	/min	3200
Prędkość obrotowa biegu jałowego (ustawienie niskie)	/min	2800
Średnica ciętego materiału (maks.)	mm	33
Wartości określone zgodnie z normami EN 60745-1, EN 60745-2-15		
Poziom ciśnienie akustyczne L_{pA}	dB(A)	87,8

HT 650/
36 Bp

Niepewność pomiaru K_{pA}	dB(A)	1,6
Poziom mocy akustycznej L_{WA}	dB(A)	95,8
Niepewność pomiaru K_{WA}	dB(A)	1,6
Drgania przedniego uchwytu przenoszone przez kończyny górne	m/s^2	0,7
Drgania tylnego uchwytu przenoszone przez kończyny górne	m/s^2	0,5
Niepewność pomiaru K	m/s^2	1,5
Wymiary i masa		
Dł. x szer. x wys.	mm	1130 x 270 x 230
Długość krawędzi tnącej	mm	638
Masa (bez zestawu akumulatorów)	kg	4,5
Zmiany techniczne zastrzeżone.		

Valoarea vibrațiilor

⚠ **OSTRZEŻENIE**

Podana wartość drgań została zmierzona przy użyciu standardowej metody testowej i może być wykorzystywana do porównywania urządzeń.

Podaną wartość drgań można wykorzystać do wstępnej oceny obciążenia.

W zależności od sposobu użytkowania urządzenia emisja drgań podczas używania urządzenia w danym momencie może odbiegać od podanej wartości całkowitej.

Urządzenia, w których drgania o wartości > 2,5 m/s² przenoszone są przez kończyny górne (patrz rozdział Dane techniczne w instrukcji obsługi)

⚠ **OSTROŻNIE** • Wielogodzinne, nieprzerwane używanie urządzenia może prowadzić do uczucia sztywnienia kończyn. • Dla ochrony dłoni należy nosić ciepłe rękawice. • Robić regularne przerwy w pracy.

Deklaracja zgodności UE

Niniejszym oświadczamy, że określone poniżej urządzenie odpowiada pod względem koncepcji, konstrukcji oraz wprowadzonej przez nas do handlu wersji obowiązującym zasadniczym wymogom dyrektyw UE dotyczącym bezpieczeństwa i zdrowia. Wszelkie niezgodności z nami modyfikacje urządzenia powodują utratę ważności tego oświadczenia.

Produkt: Nożyce do żywoptłu

Typ: HT 650/36 Bp

Obowiązujące dyrektywy UE

2006/42/WE (+2009/127/WE)

2014/30/UE

2011/65/UE

2000/14/WE (+2005/88/WE)

Zastosowane normy zharmonizowane

EN 60745-1:2009+A11:2010

EN 60745-2-15:2009+A1:2010

EN 55014-1: 2017 + A11: 2020

EN 55014-2: 2015

EN IEC 63000: 2018

Zastosowana metoda oceny zgodności

2000/14/WE: Załącznik V

Poziom mocy akustycznej dB(A)

Zmierzony: 95,8

Gwarantowany: 98

Niżej podpisane osoby działają na zlecenie i z upoważnienia zarządu.



H. Jenner

Chairman of the Board of Management



S. Reiser

Director Regulatory Affairs & Certification

Administrator dokumentacji:

S. Reiser

Alfred Kärcher SE & Co. KG

Alfred-Kärcher-Str. 28 - 40

71364 Winnenden (Germany)

Tel.: +49 7195 14-0

Faks: +49 7195 14-2212

Winnenden, 2019/04/01

Cuprins

Indicații generale 121

Trepte de pericol	121
Indicații privind siguranța.....	121
Utilizarea conform destinației	123
Protecția mediului.....	124
Accesorii și piese de schimb	124
Set de livrare	124
Dispozitive de siguranță	124
Simboluri pe aparat	124
Îmbrăcămintea de protecție.....	124
Descrierea aparatului	125
Punerea în funcțiune	125
Operarea	125
Transport	126
Depozitarea	126
Îngrijirea și întreținerea.....	126
Remediarea defecțiunilor	126
Garanție	127
Date tehnice	127
Valoarea vibrațiilor.....	127
Declarație de conformitate UE	127

Indicații generale



Înainte de prima utilizare a aparatului, citiți aceste indicații privind siguranța, aceste instrucțiuni de utilizare originale, indicațiile privind siguranța anexate setului de acumulatori și instrucțiunile de utilizare originale anexate setului de acumulatori/încărcătorului standard. Acțiunile în conformitate. Păstrați manualele pentru viitoarele utilizări sau pentru viitorul posesor.

În afară de indicațiile din instrucțiunile de utilizare, este necesar să fie luate în considerare și prevederile generale privind protecția muncii și prevenirea accidentelor de muncă, emise de organele legislative.

Trepte de pericol

⚠ **PERICOL**

• Indicație referitoare la un pericol iminent, care duce la vătămări corporale grave sau moarte.

⚠ **AVERTIZARE**

• Indicație referitoare la o posibilă situație periculoasă, care ar putea duce la vătămări corporale grave sau moarte.

⚠ **PRECAUȚIE**

• Indică o posibilă situație periculoasă, care ar putea duce la vătămări corporale ușoare.

ATENȚIE

• Indicație referitoare la o posibilă situație periculoasă, care ar putea duce la pagube materiale.

Indicații privind siguranța

În timpul lucrului cu mașini de tuns gard viu, trebuie să respectați anumite măsuri de siguranță și reguli de conduită, deoarece există un risc de rănire atunci când lucrați cu mașini de tuns gard viu.

În plus față de aceste indicații de siguranță, trebuie respectate și reglementările în materie de siguranță și de instruire din fiecare țară, de ex. cele stabilite de autorități, asociații profesionale și case de asigurări sociale. Reglementările locale pot limita pentru o perioadă de timp utilizarea aparatului (de ex. într-o anumită zi sau perioadă a anului). Respectați reglementările locale.

Indicații de siguranță generale pentru unelte electrice

⚠️ AVERTIZARE

- **Citiți toate indicațiile de siguranță și instrucțiunile.**

Nerespectarea indicațiilor de siguranță și a instrucțiunilor poate provoca electrocutare și/sau răniri grave. **Păstrați toate indicațiile de siguranță și instrucțiunile în vederea utilizărilor viitoare.**

Termenul de „unealtă electrică” folosit în indicațiile de siguranță se referă la uneltele electrice alimentate de la rețea (cu cablu de alimentare) și la uneltele electrice cu acumulator (fără cablu de alimentare).

1 Siguranța la locul de muncă

- a **Păstrați-vă zona de lucru curată și bine iluminată.** Dezordinea sau zonele de lucru neiluminate pot duce la accidente.
- b **Nu lucrați cu unealta electrică într-o atmosferă potențial explozivă, în care există lichide, gaze sau pulberi inflamabile.** Uneltele electrice generează scântei care pot aprinde praful sau vaporii.
- c **Țineți la distanță copiii și alte persoane în timpul utilizării unelei electrice.** Dacă vă este distrasă atenția puteți pierde controlul asupra aparatului.

2 Siguranța electrică

- a **Ștecherul unelei electrice trebuie să fie potrivit prizei electrice.** Nu este permisă modificarea ștecherului în niciun fel. Nu folosiți niciun fel de adaptoare de ștecher la uneltele electrice cu împământare. Ștecherule originale și prizele adecvate reduc riscul de electrocutare.
- b **Evitați contactul corpului cu suprafețe legate la pământ cum sunt țevi, calorifere, aparate de încălzit și frigidere.** Există un risc ridicat de electrocutare în cazul în care corpul intră în contact cu împământarea.
- c **Feriți uneltele electrice de ploaie sau umiditate.** Pătrunderea apei într-o unealtă electrică crește riscul de electrocutare.
- d **Nu folosiți niciodată cablul în alte scopuri decât cele prevăzute, pentru a transporta, suspenda uneltele electrice sau pentru a scoate ștecherul din priză.** Feriți cablul de căldură, ulei, muchii ascuțite sau componente aflate în mișcare. Cablurile de conectare deteriorate sau răsunice cresc riscul de electrocutare.
- e **Dacă lucrați în aer liber cu o unealtă electrică, folosiți numai cabluri prelungitoare adecvate și pentru folosirea în meniul exterior.** Folosirea unui cablu prelungitor adecvat pentru mediul exterior reduce riscul de electrocutare.
- f **Dacă nu se poate evita utilizarea unelei electrice în mediu umed, folosiți un întrerupător de protecție împotriva curenților reziduali.** Utilizarea unui întrerupător de protecție împotriva curenților reziduali reduce riscul de electrocutare.

3 Siguranța persoanelor

- a **Fiiți atenți, aveți grijă la ceea ce faceți și procedați în mod rațional atunci când lucrați cu o unealtă electrică.** Nu folosiți o unealtă electrică dacă sunteți obosit sau vă aflați sub influența drogurilor, alcoolului sau a medicamentelor. Un moment de neatenție în timpul utilizării unelei electrice poate duce la răniri grave.

- b **Purtați echipament individual de protecție și întotdeauna o pereche de ochelari de protecție.** Purtarea de echipament individual de protecție, precum masca de praf, încălțăminte de siguranță antiderapantă, cască de protecție sau protecția auditivă, în funcție de tipul și utilizarea unelei electrice, reduce riscul de rănire.

- c **Evitați o punere în funcțiune accidentală.** Asigurați-vă că uneltele electrice sunt oprite înainte de a o conecta la rețeaua de alimentare și/sau la acumulator, înainte de a o ridica sau transporta. Dacă atunci când transportați uneltele electrice țineți degetul pe întrerupător sau aparatul este conectat la rețeaua de alimentare, se pot produce accidente.

- d **Îndepărtați uneltele de reglare sau cheia de strășn șuruburi, înainte de a porni uneltele electrice.** O unealtă sau o cheie rămasă într-o piesă a aparatului care se rotește poate duce la răniri.

- e **Evitați o postură corporală nefirească.** Asigurați-vă o poziție stabilă și păstrați-vă echilibrul tot timpul. Astfel puteți controla mai bine uneltele electrice în situații neprevăzute.

- f **Purtați îmbrăcăminte adecvată.** Nu purtați haine largi sau bijuterii. Țineți-vă părul, hainele și încălțăminte departe de piesele aflate în mișcare. Hainele largi, mănușile, bijuteriile sau părul lung pot fi prinse în piesele aflate în mișcare.

- g **Dacă se pot monta instalații de aspirare și de colectare a prafului, asigurați-vă că acestea sunt racordate și utilizate în mod corect.** Folosirea unei instalații de aspirare a prafului poate reduce riscurile cauzate de praf.

4 Utilizarea și manipularea uneltelor electrice

- a **Nu suprafolosiți aparatul.** Pentru lucrarea dumneavoastră, folosiți uneltele electrice destinate aceluși scop. Cu o unealtă electrică adecvată lucrați mai bine și mai sigur în domeniul de performanță indicat.

- b **Nu folosiți o unealtă electrică al cărei întrerupător este defect.** O unealtă electrică, care nu mai poate fi pornită sau oprită, este periculoasă și trebuie reparată.

- c **Scoateți ștecherul afară din priză și/sau îndepărtați acumulatorul, înainte de a efectua reglajele la aparat, înainte de a schimba accesoriile sau de a pune aparatul deoparte.** Această măsură de precauție împiedică pornirea accidentală a unelei electrice.

- d **Păstrați uneltele electrice nefolosite într-un loc care nu este la îndemâna copiilor.** Nu lăsați să utilizeze aparatul persoane care nu sunt familiarizate sau care nu au citit aceste instrucțiuni. Uneltele electrice sunt periculoase atunci când sunt folosite de persoane lipsite de experiență.

- e **Păstrați uneltele electrice cu atenție.** Verificați dacă piesele aflate în mișcare funcționează corect și dacă nu se blochează sau dacă există piese rupte sau atât de deteriorate încât să afecteze funcționarea unelei electrice. Înainte de utilizarea aparatului, reparați piesele deteriorate. Majoritatea accidentelor sunt cauzate de uneltele electrice întreținute în mod necorespunzător.

- f **Păstrați dispozitivele de tăiere ascuțite și curate.** Dispozitivele de tăiere cu tășuri ascuțite, care sunt întreținute cu atenție, se blochează mai puțin și pot fi deplasate mai ușor.
 - g **Folosiți unealta electrică, accesoriile, dispozitivele de lucru etc. conform prezentelor instrucțiuni.** Țineți cont de condițiile de lucru și de activitatea care trebuie desfășurată. Folosirea uneltelor electrice în alt scop decât cele prevăzute, poate duce la situații periculoase.
- 5 **Utilizarea și îngrijirea setului de acumulatori**
- a **Încărcați setul de acumulatori numai cu încărcătoare aprobate de producător.** Încărcătoarele care nu sunt adecvate pentru setul corespunzător de acumulatori pot provoca un incendiu.
 - b **Utilizați aparatul numai cu un set adecvat de acumulatori.** Utilizarea altor seturi de acumulatori poate provoca răniri sau incendii.
 - c **Țineți setul de acumulatori neutilizat departe de obiecte metalice, precum agrafe de birou, monede, chei, cuie, șuruburi sau alte obiecte metalice mici, care ar putea cauza un scurtcircuit.** Un scurtcircuit poate provoca un incendiu sau o explozie.
 - d **În anumite circumstanțe, se poate scurge lichid din setul de acumulatori.** Evitați contactul. În cazul în care ați intrat în contact cu lichidul, clătiți temeinic cu apă. În cazul în care lichidul pătrunde în ochi, solicitați imediat asistență medicală. Lichidul din acumulator poate provoca erupții și arsuri pe piele.
- 6 **Service**
- a **Unealta electrică trebuie reparată numai de personal de specialitate, calificat în acest scop, iar repararea se face numai cu piese de schimb originale.** Acest lucru garantează menținerea condițiilor de siguranță ale aparatului.

Indicații de siguranță pentru mașini de tuns gard viu

- **Păstrați-vă toate părțile corpului la distanță față de cuțitul de tăiat.** Nu încercați să îndepărtați sau să țineți materialul care trebuie tăiat în timp ce cuțitul este în funcțiune. Îndepărtați materialul blocat doar atunci când aparatul este oprit. Un moment de neatenție în timpul utilizării mașinii de tuns gard viu poate duce la răniri grave.
- **Țineți mașina de tuns gard viu de mâner cu cuțitul oprit.** Când transportați sau depozitați mașina de tuns gard viu puneți întotdeauna capacul de protecție. Manipularea cu atenție a aparatului reduce riscul rănirii din cauza cuțitului.
- **Țineți unealta electrică doar pe suprafețe izolate, deoarece cuțitul de tăiat poate ajunge în contact cu cablurile de electricitate ascunse.** Contactul cuțitului de tăiat cu un cablu de electricitate poate pune sub tensiune componentele metalice ale aparatului și poate provoca un șoc electric.
- **Țineți departe de conductoare și cabluri în zona de lucru în timpul funcționării.** În timpul funcționării, conductoarele și cablurile pot fi preluate și tăiate de cuțitul de tăiat.

Indicații de siguranță generale

⚠ **AVERTIZARE**

- Este interzisă utilizarea aparatului de către copiii sau adolescenții.

- Acest aparat nu trebuie utilizat de persoane cu abilități fizice, senzoriale ori mentale reduse sau fără experiență și/sau cunoștințe.
- Țineți copiii și alte persoane la distanță de zona de lucru, în timpul utilizării aparatului.
- Puteți folosi aparatul dacă aveți o stare fizică care să vă permită să reacționați la efectele care pot apărea (izbituri, forță de tracțiune sau recul) și să le minimizați prin forța fizică proprie. Faceți pauze de lucru, pentru a preveni epuizarea.

⚠ **PRECAUȚIE**

- Sunteți responsabil pentru utilizarea în condiții de siguranță a aparatului, în special pentru propria sănătate, precum și cea a altor persoane.
- Nu aveți voie să utilizați aparatul, dacă sunteți sub influența medicamentelor sau a drogurilor, care pot limita capacitatea de reacție. Utilizați aparatul dacă sunteți odihnit și nu aveți nicio problemă medicală.
- Din cauza vibrațiilor, utilizarea aparatului pe o perioadă îndelungată poate duce la deteriorarea circulației sanguine în zona mâinilor. Nu se poate stabili o durată de utilizare general valabilă, deoarece aceasta este influențată de mai mulți factori:
- Predispoziția fiecărei persoane la o circulație sanguină deficitară (degete de multe ori reci, furnicături la nivelul degetelor)
- Temperatură ambientă scăzută. Pentru a vă proteja mâinile purtați mănuși călduroase.
- Prinderea bine a aparatului obstrucționează circulația sanguină.
- Operarea în mod continuu este mai dăunătoare decât operarea cu pauze.

La utilizarea în mod regulat, pe termen lung a aparatului și la reparația simptomelor, ca de ex. furnicături la nivelul degetelor, degete reci, trebuie să consultați un medic.

- Risc crescut de accidente în condiții meteorologice nefavorabile. Folosiți aparatul numai când este garantat lucrul condiții de siguranță.
- Nu utilizați aparatul dacă lamele cuțitului, prezintă deteriorări vizibile sau este neetans.
- Nu utilizați aparatul dacă acesta vibrează în mod neobișnuit sau scoate zgomote neobișnuite.
- Nu utilizați aparatul pe scări sau pe suprafețe instabile.
- Înainte de utilizare, verificați aparatul cu privire la deteriorări și asigurați-vă că șuruburile de la cuțit sunt bine strânse.
- Pericol de rănire din cauza cuțitelor expuse. Utilizați mașina de tuns gard viu numai cu protecția pentru cuțit montată.

Utilizarea conform destinației

⚠ **PERICOL**

Utilizarea neconform destinației

Pericol de moarte din cauza leziunilor produse prin tăierea

Utilizați aparatul numai conform destinației.

- Mașina de tuns gard viu este adecvată pentru utilizarea profesională.
- Mașina de tuns gard viu este prevăzută pentru lucrul în aer liber.
- Din motive de siguranță, mașina de tuns gard viu trebuie să fie întotdeauna ținută în siguranță cu ambele mâini.
- Mașina de tuns gard viu este adecvată doar pentru tăierea plantelor, de ex. garduri vii și tufișuri.

- Nu folosiți mașina de tuns gard viu în medii umede sau în condiții de precipitații.
- Folosiți mașina de tuns gard viu numai în medii luminate corespunzător.
- Modificările și schimbările asupra aparatului, neautorizate de către producător sunt interzise din motive de siguranță.

Orice altă utilizare, de ex. tăierea ierbii, copacilor sau ramurilor este nepermisă. Utilizatorul răspunde pentru pericolele generate prin utilizarea nepermisă.

Protecția mediului



Materialele de ambalare sunt reciclabile. Vă rugăm să eliminați ambalajele în mod ecologic.



Aparatele electrice și electronice conțin materiale reciclabile prețioase și, uneori, componente precum baterii, acumulatori sau uleiuri, care, în cazul utilizării incorecte sau al eliminării

necorespunzătoare, pot reprezenta un potențial pericol pentru sănătatea oamenilor și pentru mediul înconjurător. Pentru funcționarea corectă a aparatului, aceste componente sunt necesare. Aparatele marcate cu acest simbol nu trebuie aruncate la gunoierul menajer.

Observații referitoare la materialele conținute (REACH)

Informații actuale referitoare la materialele conținute puteți găsi la adresa: www.kaercher.com/REACH

Accesorii și piese de schimb

Utilizați numai accesoriile originale și piesele de schimb originale; ele asigură funcționarea în siguranță și fără avarii a aparatului.

Informații despre accesoriile și piesele de schimb se găsesc la adresa www.kaercher.com.

Set de livrare

Setul de livrare a aparatului este ilustrat pe ambalaj. La despachetare, verificați dacă conținutul este complet. Informații imediat distribuitorul dacă lipsesc accesoriile sau dacă există deteriorări provocate în timpul transportului.

Dispozitive de siguranță

⚠ PRECAUȚIE

Dispozitive de siguranță care lipsesc sau care au fost modificate

Dispozitivele de siguranță au drept scop protecția dvs. Nu modificați și nu ignorați niciodată dispozitivele de siguranță.

Buton de deblocare

Butonul de eliberare al comutatorului aparatului de pe mânerul posterior asigură utilizarea cu două mâini. Butonul de deblocare blochează comutatorul aparatului, prevenind astfel o funcționare necontrolată a mașinii de tuns gard viu.

Protecție pentru cuțit

Protecția pentru cuțit este un element important al echipamentului de protecție al mașinii de tuns gard viu. O protecție deteriorată pentru cuțit nu mai trebuie utilizată și trebuie înlocuită imediat.

Simboluri pe aparat

	Semne generale de avertizare
	Înainte de punerea în funcțiune, citiți instrucțiunile de utilizare și toate indicațiile de siguranță.
	În timpul lucrului cu aparatul, purtați ochelari de protecție și protecție auditivă adecvată.
	Pericol de rănire. Nu atingeți dispozitivele de tăiere ascuțite.
	În timpul lucrului cu aparatul, purtați mănuși de protecție antialunecare și rezistente.
	Pericol cauzat de obiecte aruncate. Mențineți o distanță de cel puțin 15 m între zona de lucru și persoanele prezente, în special copii și animale de casă.
	Nu utilizați aparatul pe ploaie sau în condiții de umezeală.
	Țineți întotdeauna aparatul cu ambele mâini.
	Nivelul de presiune sonoră garantat menționat pe etichetă este 98.

Îmbrăcăminte de protecție

⚠ PERICOL

Risc de deces din cauza tăieturilor. În cazul lucrului cu aparatul, purtați îmbrăcăminte de protecție adecvată. Respectați reglementările locale referitoare la protecția incendiilor.

Mănuși de protecție

În timpul lucrului cu aparatul, purtați mănuși de protecție adecvate cu echipament de protecție împotriva tăierii.

Protecție pentru cap

În timpul lucrului cu aparatul, purtați o cască de protecție adecvată.

În timpul lucrului cu aparatul, purtați protecție auditivă. Purtați ochelari de protecție adecvați sau un vizor pentru cască pentru protecție împotriva așchii care zboară.

Căștile de protecție cu protecție auditivă și vizor integrate sunt disponibile la comercianții specializați.

Descrierea aparatului

În aceste instrucțiuni de utilizare se prezintă echiparea maximă. În funcție de model, există diferențe în pachetul de livrare (consultați ambalajul).

**Figura, consultați paginile grafice
Figura A**

- ① Buclă suspendată
- ② Cuțit
- ③ Protecția mâinilor
- ④ Mâner, față
- ⑤ Șurubul orificiului de umplere a onsozii de la cutia de viteze
- ⑥ Plăcuță de tip
- ⑦ Buton de deblocare a setului de acumulatori
- ⑧ Manetă reglare pentru setarea unghiului de tăiere
- ⑨ Comutator aparat
- ⑩ Buton de deblocare a comutatorului aparatului
- ⑪ Mâner, spate
- ⑫ Buton viteză
- ⑬ Ochi pentru agățarea cadrului de transport (opțional)
- ⑭ Apărătoare cuțit
- ⑮ *Set de acumulatori, putere baterie + 36 V
- ⑯ *Încărcător pentru încărcare rapidă, putere baterie + 36 V

* opțional

Set de acumulatori

Aparatul poate fi utilizat cu un set de acumulatori 36 V Kärcher Battery Power+.

Punerea în funcțiune

⚠ **AVERTIZARE**

Pornire necontrolată

Pericol de moarte din cauza leziunilor produse prin tăiere

În timpul oricărui măsurii de pregătire, scoateți acumulatorul din aparat.

Montarea acumulatorului

ATENȚIE

Contacte murdare

Deteriorări ale aparatului și acumulatorului înainte de montare, verificați suportul acumulatorului și contactele cu privire la murdărie și, dacă este cazul, curățați-le.

Indicație

Folosiți numai acumulatori încărcați complet.

Figura B

1. Împingeți acumulatorul în suport, până când se înclichetează cu un sunet.

Utilizarea cadrului de transport (opțiune)

Un cadru de transport poate fi utilizat pentru a facilita lucrul cu aparatul.

1. Agățați cârligul curelei de transport în urechea de pe aparat

Figura C

Operarea

Recomandăm primilor utilizatori ca, înainte de a începe lucrul cu mașina de tuns gard viu, să fie instruiți de o persoană cu experiență și să exerseze manevrarea și tehnicile.

Operarea de bază

1. Verificați materialul care trebuie tăiat cu privire la corpuri străine, precum hârtie, folii sau sârme și îndepărtați-le, dacă este necesar.
2. Îndepărtați protecția pentru cuțit.
3. Mașina de tuns gard viu trebuie ținută cu ambele mâini.

Pornirea aparatului

1. Apăsăți butonul de deblocare a comutatorului aparatului.

Figura D

2. Apăsăți comutatorul aparatului. Aparatul pornește.
3. Eliberați comutatorul aparatului. Aparatul se oprește.

Reglarea vitezei

Acest aparat este echipat cu un dispozitiv de reglare a vitezei.

1. Setăți viteza dorită a cuțitului cu comutatorul de viteză.

Figura E

Tehnici de lucru

Indicație

Cu ajutorul uni ghidaj, obțineți o tăietură uniformă.

1. Se pornește aparatul și se așază pe materialul care trebuie tăiat.
 2. Frunzele și ramurile se taie cu o mișcare de pendulare.
- #### **Figura F**
3. În cazul ramurilor mai groase, se face o mișcare de tăiere, dar nu se introduce în plantă.
 4. Tufișurile și gardurile vii se taie de jos în sus.
 5. În cazul tăierii vârfulurilor, se execută o mișcare oscilantă largă și se înclină ușor cuțitul.
 6. Pentru tăierea plantelor mai joase, cum ar fi plantele aflate la nivelul solului, cuțitul trebuie ținut în poziție orizontală.

Rotiți mânerul

Pentru a lucra confortabil pe suprafețe verticale, mânerul din spate poate fi rotit.

1. Trageți butonul de deblocare a mânerului în sus.

Figura G

2. Rotiți mânerul în poziția dorită până când acesta se înclichetează cu un sunet.

Scoateți setul de acumulatori

⚠ **AVERTIZARE**

Pornire necontrolată

Pericol de rănire

Scoateți acumulatorul din aparat, în pauzele de lucru și înainte de lucrările de întreținere și de îngrijire.

Figura H

1. Apăsăți butonul de deblocare în direcția acumulatorului.
2. Apăsăți butonul de deblocare.
3. Scoateți acumulatorul din aparat.

Transport

⚠ PRECAUȚIE

Nerespectarea greutății

Pericol de accidentare și de deteriorare

La transport țineți cont de greutatea aparatului.

⚠ PRECAUȚIE

Pornire necontrolată

Leziuni produse prin tăiere

Scoateți acumulatorul din aparat, înainte de transport.

Transportați mașina de tuns gard viu numai cu protecția pentru cuțit montată.

În timpul transportului, asigurați aparatul împotriva deplasării sau căderii.

Depozitarea

⚠ PRECAUȚIE

Nerespectarea greutății

Pericol de accidentare și de deteriorare

La depozitare țineți cont de greutatea aparatului.

⚠ PRECAUȚIE

Pornire necontrolată

Leziuni produse prin tăiere

Scoateți acumulatorul din aparat, înainte de depozitare.

Depozitați mașina de tuns gard viu numai cu protecția pentru cuțit montată.

Aparatul poate fi depozitat numai în interior.

Aparatul poate fi depozitat suspendat cu ajutorul unei bucle suspendate. Apărătoarea cuțitului are o adâncitură în acest loc.

Figura I

Îngrijirea și întreținerea

⚠ PRECAUȚIE

Pornire necontrolată

Leziuni produse prin tăiere

Înainte de orice lucrare la aparat, scoateți acumulatorul din aparat.

⚠ PRECAUȚIE

Pericol de rănire din cauza cuțitelor ascuțite

În timpul tuturor lucrărilor la aparat, purtați ochelari de protecție și mănuși de protecție.

Curățarea aparatului

ATENȚIE

Curățare incorectă

Defecțiuni ale aparatului

Curățați aparatul cu o lavetă umedă.

Nu folosiți agenți de curățare pe bază de solvenți.

Nu scufundați aparatul în apă.

Nu curățați aparatul cu jet de apă prin furtun sau jet de apă de înaltă presiune.

Figura J

1. Lăsați aparatul să se răcească.

Remediarea defecțiunilor

De cele mai multe ori, defecțiunile au cauze simple, pe care le puteți remedia cu ajutorul următoarei liste de ansamblu. În caz de dubiu sau de defecțiuni nementionate, vă rugăm să vă adresați unității de service autorizate.

Odată cu timpul, capacitatea setului de acumulatori va scădea în ciuda îngrijirii adecvate, astfel încât nu va mai putea fi atinsă o durată de funcționare completă la starea de încărcare completă. Acest lucru nu reprezintă o defecțiune.

2. Cuțitul și carcasa motorului se curăță cu o perie de restul de plante și de murdărie.
3. Orificiile de ventilație ale aparatului se curăță cu o perie.

Verificarea îmbinării înșurubate a cuțitului

⚠ PRECAUȚIE

Îmbinare cu șurub desfăcută

Leziuni produse prin tăiere din cauza mișcărilor necontrolate ale cuțitului

Verificați regulat dacă îmbinarea cu șurub a cuțitului este strânsă.

Figura K

1. Verificați dacă sunt strânse șuruburile/piulițele.
2. Șuruburile/piulițele desfăcute trebuie strânse.

Ungerea lamelor cuțitului

Pentru menținerea calității cuțitului, lamele cuțitului trebuie unse după fiecare utilizare.

Indicație

Veți obține un rezultat foarte bun dacă folosiți ulei de mașină cu vâscozitate scăzută sau ulei pulverizat.

Figura L

1. Aparatul se așază pe o suprafață plană.
2. Se aplică uleiul pe partea superioară a lamelor cuțitului.

Ascuțirea lamelor cuțitului

Indicație

Îndepărtați cât mai puțin material posibil și obțineți în timpul ascuțirii unghiul original al dintelui lamei.

⚠ PRECAUȚIE

Cuțite ascuțite

Leziuni produse prin tăiere

La ascuțirea lamelor cuțitului, purtați mănuși de protecție adecvate.

1. Strângeți cuțitul într-o menghină.
2. Ascuțiți partea expusă a dinților lamei cu o pilă.
3. Împingeți cuțitul cu grijă cu mâna mai departe, până când dinții neascuțiți ai lamei devin accesibili.
4. Ascuțiți partea expusă a tuturor dinților lamei cu o pilă.

Lubrifiere

Indicație

Respectați intervalul de lubrifiere specificat pe aparat pentru a crește durata de viață a aparatului și pentru a preveni defectele premature.

1. Scoateți șurubul Phillips.

Figura M

2. Introduceți unsoarea de la cutia viteze în orificiu cu un pistol de ungere.
3. Eventual, îndepărtați excesul de unsoare de la cutia de viteze.
4. Strângeți șurubul Phillips.

Eroare	Cauză	Remediere
Aparatul nu pornește	Setul de acumulatori nu este introdus corect.	● Împingeți setul de acumulatori în suport până când se înclichetează.
	Setul de acumulatori este gol.	● Încărcați setul de acumulatori.
	Setul de acumulatori este defect.	● Înlocuiți setul de acumulatori.
Aparatul se oprește în timpul funcționării	Cuțitul este blocat cu materialul care trebuie tăiat.	● Materialul trebuie scos din cuțit.
	Acumulatorul este supraîncălzit	● Opriti lucrul și așteptați până când temperatura acumulatorului revine la intervalul normal.
	Motorul este supraîncălzit	● Întrerupeți lucrul și lăsați motorul să se răcească.

Garanție

În fiecare țară sunt valabile condițiile de garanție publicate de distribuitorul nostru din țara respectivă. Eventuale defecțiuni ale acestui aparat, care survin în perioada de garanție și care sunt rezultatul unor defecte de fabricație sau de material, vor fi remediate gratuit. Pentru a putea beneficia de garanție, prezentați-vă cu chitanța de cumpărare la magazin sau la cea mai apropiată unitate de service autorizată.

(Pentru adresă, consultați pagina din spate)

Date tehnice

		HT 650/ 36 Bp
Date privind puterea aparatului		
Tensiune de lucru	V	36
Viteză la ralanti (reglare înaltă)	/min	3200
Viteză la ralanti (reglare scăzută)	/min	2800
Diametrul materialului care trebuie tăiat (max.)	mm	33
Valori calculate conform EN 60745-1, EN 60745-2-15		
Nivel de zgomot L_{pA}	dB(A)	87,8
Incertitudine K_{pA}	dB(A)	1,6
Nivel de putere acustică L_{WA}	dB(A)	95,8
Incertitudine K_{WA}	dB(A)	1,6
Valoare vibrații mână-brăț la mânerul de pe partea frontală	m/s^2	0,7
Valoare vibrații mână-brăț la mânerul de pe partea posterioară	m/s^2	0,5
Incertitudine K	m/s^2	1,5
Dimensiuni și greutate		
Lungime x Lățime x Înălțime	mm	1130 x 270 x 230
Lungimea de tăiere	mm	638
Greutate (fără set de acumulatori)	kg	4,5

Sub rezerva modificărilor tehnice.

Valoarea vibrațiilor

⚠ AVERTIZARE

Valoarea specificată a vibrațiilor a fost măsurată utilizând o metodă standard de testare și poate fi utilizată la compararea aparatelor.

Valoarea specificată a vibrațiilor poate fi utilizată la evaluarea preliminară a sarcinii.

În funcție de modul în care este utilizat aparatul, emisia de vibrații în timpul utilizării curente a aparatului poate să difere de valoarea totală specificată.

Aparate cu valoare a vibrației mână-brăț de > 2,5 m/s^2 (vezi capitolul Date tehnice din Instrucțiunile de funcționare)

⚠ **PRECAUȚIE** ● Utilizarea continuă a aparatului timp de mai multe ore poate determina senzația de amorțea. ● Purtați mănuși călduroase pentru a vă proteja mâinile. ● Faceți pauze de la lucru în mod regulat.

Declarație de conformitate UE

Prin prezenta, declarăm că aparatul indicat mai jos corespunde cerințelor fundamentale privind siguranța și sănătatea prevăzute în directivele UE relevante, prin proiectarea și construcția sa, precum și în versiunea comercializată de noi. În cazul efectuării unei modificări a aparatului care nu a fost convenită cu noi, această declarație își pierde valabilitatea.

Produs: Mașina de tuns gard viu

Tip: HT 650/36 Bp

Directive UE relevante

2006/42/UE (+2009/127/UE)

2014/30/UE

2011/65/UE

2000/14/CE (+2005/88/CE)

Norme armonizate aplicate

EN 60745-1:2009+A11:2010

EN 60745-2-15:2009+A1:2010

EN 55014-1: 2017 + A11: 2020

EN 55014-2: 2015

EN IEC 63000: 2018

Procedura aplicată de evaluare a conformității

2000/14/UE: Anexa V

Nivel de putere acustică dB(A)

Măsurat: 95,8

Garantat: 98

Semnatarii acționează în numele și prin împuternicirea Consiliului director.

Insārcinat cu elaborarea documentației:

S. Reiser

Alfred Kärcher SE & Co. KG

Alfred-Kärcher-Str. 28 - 40

71364 Winnenden (Germania)

Tel.: +49 7195 14-0

Fax: +49 7195 14-2212

Winnenden, 2019/04/01

Obsah

Všeobecné upozornenia.....	128
Stupne nebezpečnosti.....	128
Bezpečnostné pokyny.....	128
Používanie v súlade s účelom.....	130
Ochrana životného prostredia.....	130
Príslušenstvo a náhradné diely.....	130
Rozsah dodávky.....	130
Bezpečnostné zariadenia.....	131
Symboly na prístroji.....	131
Ochranný odev.....	131
Popis prístroja.....	131
Uvedenie do prevádzky.....	131
Ovládanie.....	132
Preprava.....	132
Skladovanie.....	132
Starostlivosť a údržba.....	132
Pomoc pri poruchách.....	133
Záruka.....	133
Technické údaje.....	133
Hodnota vibrácií.....	134
EÚ vyhlásenie o zhode.....	134

Všeobecné upozornenia



Pred prvým použitím prístroja si prečítajte tieto bezpečnostné pokyny, tento originálny návod na prevádzku, bezpečnostné pokyny priložené k súprave akumulátorov a originálny návod na prevádzku priložený k súprave akumulátorov/štandardnej nabíjačke. Riadte sa informáciami a pokynmi, ktoré sú v nich uvedené. Tieto dokumenty si uschovajte pre neskoršie použitie alebo pre nasledujúceho majiteľa. Okrem pokynov uvedených v návode na prevádzku je nutné zohľadňovať aj príslušne platné všeobecné bezpečnostné predpisy a predpisy týkajúce sa prevencie vzniku nehôd.

Stupne nebezpečnosti

⚠ NEBEZPEČENSTVO

- Upozornenie na bezprostredne hroziace nebezpečenstvo, ktoré vedie k ťažkým fyzickým poraneniam alebo k smrti.

⚠ VÝSTRAHA

- Upozornenie na možnú nebezpečnú situáciu, ktorá môže viesť k ťažkým fyzickým poraneniam alebo k smrti.

⚠ UPOZORNENIE

- Upozornenie na možnú nebezpečnú situáciu, ktorá môže viesť k ľahkým fyzickým poraneniam.

POZOR

- Upozornenie na možnú nebezpečnú situáciu, ktorá môže viesť k vecným škodám.

Bezpečnostné pokyny

Pri vykonávaní prác s nožnicami na živý plot musíte dodržiavať špecifické bezpečnostné opatrenia a pravidiel správania sa, pretože pri takýchto prácach hrozí nebezpečenstvo vzniku zranení.

Popri týchto bezpečnostných pokynoch je nutné dodržiavať aj predpisy, ktoré sa vzťahujú na príslušnú krajinu a ktoré sa týkajú bezpečnosti a vzdelávania (napr. predpisy vydané úradmi, profesijnými združeniami alebo sociálnymi poisťovňami). Používanie prístroja môže byť časovo obmedzené miestnymi nariadeniami (časť dňa alebo ročné obdobie). Dodržiavajte miestne predpisy.

Všeobecné bezpečnostné pokyny týkajúce sa elektrického náradia

⚠ VÝSTRAHA

- **Prečítajte si všetky bezpečnostné pokyny a inštrukcie.**

Nedodržiavanie bezpečnostných pokynov a príkazov môže spôsobiť zásah elektrickým prúdom a/alebo ťažké zranenia. **Všetky bezpečnostné pokyny a príkazy si uchovajte pre použitie v budúcnosti.**

Pojem "Elektrické náradie" používaný v bezpečnostných pokynoch sa vzťahuje na elektrické náradie s napájaním zo siete (so sieťovým káblom) a na elektrické náradie s napájaním z akumulátora (bez sieťového kábla).

1 Bezpečnosť na pracovisku

- a Pracovnú oblasť udržiavajte v čistom a dobre osvetlenom stave. Neporiadok alebo neosvetlené pracovné oblasti môžu viesť k nehodám.
- b S elektrickým náradím nepracujte v prostredí ohrozenom výbuchom, v ktorom sa nachádzajú horľavé kvapaliny, plyny alebo prach. Elektrické náradie vytvára iskry, ktoré môžu zapáliť prach alebo výpary.
- c Počas používania elektrického náradia sa v blízkosti nesmú zdržiavať deti alebo ďalšie osoby. Nesústreďenosť môže viesť k strate kontroly nad prístrojom.

2 Elektrická bezpečnosť

- a Prípájacia zástrčka elektrického náradia musí byť vhodná pre príslušnú zásuvku. Nesmie byť vykonaná žiadna zmena zástrčky. Spolu s elektrickým náradím s ochranným uzemnením nepoužívajte adaptérové zástrčky. Nezmenené zástrčky a vhodné zásuvky znižujú riziko zásahu elektrickým prúdom.
- b Zabráňte telesnému styku s uzemnenými povrchmi, akými sú rúry, vykurovacieho telesa, sporáky a chladničky. Ak je vaše telo uzemnené, tak hrozí zvýšené riziko zásahu elektrickým prúdom.
- c Elektrické náradie chráňte pred dažďom a vlhkosťou. Vniknutie vody do elektrického náradia zvyšuje riziko zásahu elektrickým prúdom.
- d Kábel nepoužívajte v rozpore s jeho účelom, napríklad na nosenie elektrického náradia, jeho zavesenie alebo na vytiahnutie zástrčky zo

- zásuvky. Kábel chrániť pred nadmerným teplom, olejom, ostrými hranami alebo pohybujúcimi sa časťami prístroja. Poškodené alebo zapletené pripájacie káble zvyšujú riziko zásahu elektrickým prúdom.
- e Ak s elektrickým náradím pracujete vonku, tak používajte len predĺžovacie káble, ktoré sú vhodné aj na používanie v exteriéri. Používanie predĺžovacieho kábla vhodného pre exteriér znižuje riziko zásahu elektrickým prúdom.
- f Ak nie je možné zabrániť použitiu elektrického náradia vo vlhkom prostredí, tak použite prúdový chránič. Používanie prúdového chrániča znižuje riziko zásahu elektrickým prúdom.
- 3 **Bezpečnosť osôb**
- a Buďte pozorní, dávajte pozor na to, čo robíte, a pri práci s elektrickým náradím postupujte s rozvahou. Elektrické náradie nepoužívajte, ak ste unavení alebo pod vplyvom drog, alkoholu alebo liekov. Moment nepozornosti pri používaní elektrického náradia môže viesť k vzniku vážnych zranení.
- b Používajte osobné ochranné prostriedky a vždy noste ochranné okuliare. Používanie osobných ochranných prostriedkov, akými sú protiprachová maska, protišmyková bezpečnostná obuv, ochranná prilba alebo ochrana sluchu (v závislosti od typu a použitia elektrického náradia), znižuje riziko vzniku zranení.
- c Zabráňte neúmyselnému uvedeniu do prevádzky. Pred pripojením elektrického náradia k napájaniu prúdom a/alebo k akumulátoru a pred jeho zdvihnutím alebo nesením sa ubezpečte, že elektrické náradie je vypnuté. Ak máte pri nesení elektrického náradia prst na spínači alebo prístroj pripojíte k napájaniu prúdom v zapnutom stave, môže to viesť k nehodám.
- d Pred zapnutím elektrického náradia odstráňte nastavovacie nástroje alebo skrutkový kľúč. Nástroj alebo kľúč, ktorý sa nachádza v rotujúcej časti prístroja, môže viesť k vzniku zranení.
- e Zabráňte abnormálnemu držaniu tela. Zaisťte stabilitu a neustále udržiavajte rovnováhu. Vďaka tomu budete môcť v neočakávaných situáciách lepšie kontrolovať elektrické náradie.
- f Noste vhodný odev. Nenoste voľný odev alebo šperky. Vlasy, odev a rukavice sa nesmú dostať do blízkosti pohybovúcich sa dielov. Pohybujúce sa diely môžu zachytiť voľný odev, rukavice, šperky alebo dlhé vlasy.
- g Ak je možné namontovať zariadenie na odsávanie resp. zachytávanie prachu, tak sa uistite, že takéto zariadenie je pripojené a správne používané. Použitie odsávania prachu môže znížiť ohrozenie prachom.
- 4 Používanie elektrického náradia a zaobchádzanie s ním
- a Prístroj nepreťažujte. Pre svoju prácu vždy použite elektrické náradie určené na príslušný účel. S vhodným elektrickým náradím pracujete lepšie a bezpečnejšie v uvedenom rozsahu výkonu.
- b Nepoužívajte elektrické náradie, ktoré má poškodený spínač. Elektrické náradie, ktoré už nie je možné zapnúť alebo vypnúť, je nebezpečné a je nutné ho opraviť.
- c Pred nastavovaním prístroja, výmenou dielov príslušenstva alebo odložením prístroja vyťahnite zástrčku zo zásuvky a/alebo odstráňte akumulátor. *Toto preventívne opatrenie zabraňuje neúmyselnému spusteniu elektrického náradia.*
- d Nepoužívané elektrické náradie uchovávajte mimo dosahu detí. Zabráňte používaniu prístroja osobami, ktoré s ním nie sú oboznámené alebo ktoré si neprečítali tieto pokyny. *Elektrické náradie je nebezpečné, ak ho používajú neskúsené osoby.*
- e Elektrické náradie starostlivo ošetrujte. Skontrolujte, či pohyblivé diely bezchybne fungujú a nezasekávajú sa, či nie sú niektoré diely zlomené alebo poškodené tak, že majú negatívny dopad na funkčnosť elektrického náradia. Pred použitím prístroja zabezpečte opravu poškodených dielov. *Veľa nehôd je zapríčinených nesprávne udržiavaným elektrickým náradím.*
- f Rezné nástroje udržiavajte v ostrom a čistom stave. Starostlivo udržiavané rezné nástroje s ostrými reznými hranami sa menej zasekávajú a možno ich ľahšie viesť.
- g Elektrické náradie, príslušenstvo, vložené nástroje atď. používajte v súlade s týmito pokynmi. Prítom zohľadnite pracovné podmienky a vykonávanú činnosť. *Používanie elektrického náradia na iné účely, než na aké je určené, môže viesť k nebezpečným situáciám.*
- 5 Používanie súprav akumulátorov a starostlivosť o ne
- a Súpravu akumulátorov nabíjajte len pomocou nabíjačiek schválených výrobcom. *Nabíjačky, ktoré nie sú vhodné pre príslušnú súpravu akumulátorov, môže spôsobiť požiar.*
- b Prístroj používajte len s vhodnou súpravou akumulátorov. Používanie inej súpravy akumulátorov môže viesť k vzniku zranení alebo požiaru.
- c Nepoužívanú súpravu akumulátorov uchovávajte mimo kovových predmetov, akými sú kancelárske spinky, mince, kľúče, klince, skrutky alebo iné malé kovové predmety, ktoré môžu spôsobiť skrat. *Skrat môže viesť k vzniku požiaru alebo k výbuchu.*
- d Za istých okolností môže zo súpravy akumulátorov vytekať kvapalina. Zabráňte kontaktu s touto kvapalinou. Ak pridete do kontaktu s takouto kvapalinou, dôkladne ju opláchnite vodou. Ak sa kvapalina dostane do vášho oka, tak okamžite vyhľadajte lekársku pomoc. *Kvapalina z akumulátora môže na pokožke spôsobiť vyrážky a pálenie.*
- 6 Servis
- a Opravu vášho elektrického náradia smie vykonávať iba kvalifikovaný odborný personál a len s originálnymi náhradnými dielmi. *Týmto je zabezpečené zachovanie bezpečnosti prístroja.*

Bezpečnostné pokyny týkajúce sa nožníc na živý plot

- Akékoľvek časti tela sa nesmú nachádzať v blízkosti noža. Pri spustení noži sa nepokúšajte o odstránenie objektu rezania alebo pridržiavanie rezaného materiálu. Zaseknutý objekt rezania odstráňte iba pri vypnutí prístroja. *Moment*

nepozornosti pri používaní nožnice na živý plot môže viesť k vzniku vážnych zranení.

- **Nožnice na živý plot pri ich prenášaní držte za rukoväť, pričom nôž sa nesmie pohybovať. Pri preprave alebo skladovaní nožnice na živý plot na ne vždy natiahnite ochranný kryt. Pozorné zaobchádzanie s prístrojom znižuje nebezpečenstvo vzniku zranení vplyvom noža.**
- **Elektrické náradie držte len za izolované časti rukoväte, pretože nôž sa môže dostať do kontaktu so skrytými elektrickými vedeniami. Kontakt noža s vedením pod napätím môže spôsobiť, že kovové časti prístroja budú pod napätím a budú tak môcť spôsobiť zásah elektrickým prúdom.**
- **Počas prevádzky sa vyhýbajte vedeniam a káblom nachádzajúcim sa vo vašej pracovnej oblasti. Počas prevádzky môže nôž zachytiť a oddeliť vedenia a káble.**

Všeobecné bezpečnostné pokyny

⚠ VÝSTRAHA

- Tento prístroj nesmú používať deti a mladistvé osoby.
- Tento prístroj nesmú používať deti a osoby s obmedzenými telesnými, zmyslovými alebo duševnými schopnosťami alebo s nedostatkom skúseností a/alebo vedomostí.
- Deti alebo ďalšie osoby sa nesmú zdržiavať v pracovnej oblasti, keď používate prístroj.
- Prístroj smiete používať, len ak ste v takom fyzickom stave, aby ste dokázali reagovať na prípadné vzniknuté efekty (spätný náraz, vŕtanie alebo odraz) a tieto zmieriť telesnou silou. Dodržiavajte pracovné prestávky, aby ste zabránili prílišnému vyčerpaniu.

⚠ UPOZORNENIE

- Ste zodpovední za bezpečné používanie prístroja, hlavne v záujme ochrany vlastného zdravia a zdravia iných osôb.
 - Prístroj nesmiete používať, ak ste pod vplyvom liekov alebo drog, ktoré obmedzujú reakčnú schopnosť. Prístroj používajte, len ak ste odpočinutí a v dobrom zdravotnom stave.
 - Pri dlhšej dobe používania prístroja môže dôjsť k poruchám prekrvenia rúk spôsobených vibráciami. Všeobecne platnú dobu používania nie je možné stanoviť, nakoľko ju ovplyvňujú viaceré faktory:
 - Osobné dispozície k zlému prekrveniu (často studené prsty, tŕpnutie v prstoch)
 - Nízka teplota prostredia. Na ochranu rúk vždy používajte teplé rukavice.
 - Obmedzenie prekrvenia spôsobené silným uchopením.
 - Neprerušená prevádzka je škodlivejšia ako prevádzka prerušená prestávkami.
- Pri pravidelnom, dlho trvajúcom používaní prístroja a pri opakovanom výskyte symptómov, ako napr. mravenčenie prstov, studené prsty, by ste mali vyhľadať lekársku pomoc.
- Zvýšené riziko úrazu pri nepriaznivých poveternostných podmienkach. Prístroj používajte len ak je zabezpečená bezpečná práca.
 - Prístroj nepoužívajte, ak sú čepele noža poškodené alebo ohnuté.
 - Nepoužívajte prístroj, ak nezvyčajne vibruje alebo vydáva nezvyčajné zvuky.
 - Prístroj nepoužívajte na rebríkoch alebo nestabilných podkladoch.

- Pred prácou prístroj skontrolujte z hľadiska poškodenia a presvedčte sa, že skrutky na noži sú pevne utiahnuté.
- Nebezpečenstvo vzniku zranení vplyvom volne ležiacich nožov. Nožnice na živý plot používajte len s nasadenou ochranou noža.

Používanie v súlade s účelom

⚠ NEBEZPEČENSTVO

Používanie v rozpore s účelom

Ohrozenie života spôsobené reznými poraneniami
Prístroj používajte len v súlade s účelom.

- Nožnice na živý plot sú vhodné na priemyselné používanie.
- Nožnice na živý plot sú určené na vykonávanie prác v exteriéri.
- Z bezpečnostných dôvodov je nutné nožnice na živý plot vždy pevne držať obomi rukami.
- Nožnice na živý plot sú určené iba na rezanie rastlín, akými sú napríklad živé ploty a kríky.
- Nožnice na živý plot nepoužívajte vo vlhkom prostredí alebo pri daždi.
- Nožnice na živý plot používajte len v dobre osvetlenom prostredí.
- Prestavby a zmeny na prístroji, ktoré výrobca neautorizoval, sú z bezpečnostných dôvodov zakázané.

Akkoľvek iné používanie, akým je napríklad rezanie trávy, stromov alebo konárov, je nepripustné. Za ohrozenia spôsobené nepovoleným používaním je zodpovedný používateľ.

Ochrana životného prostredia



Obalové materiály sú recyklovateľné. Obaly zlikvidujte ekologickým spôsobom.



Elektrické a elektronické zariadenia obsahujú cenné recyklovateľné materiály a často aj komponenty ako napr. batérie, akumulátory alebo olej, ktoré pri nesprávnej manipulácii alebo likvidácii

môžu predstavovať potenciálne nebezpečenstvo pre ľudské zdravie a životné prostredie. Tieto komponenty sú však pre správnu prevádzku zariadenia nevyhnutné. Zariadenia označené týmto symbolom nesmú byť likvidované spolu s domovým odpadom.

Informácie o obsiahnutých látkach (REACH)

Aktuálne informácie o obsiahnutých látkach sú uvedené na internetovej stránke: www.kaercher.com/REACH

Príslušenstvo a náhradné diely

Používajte len originálne príslušenstvo a originálne náhradné diely, pretože takéto komponenty zaručujú bezpečnú a bezporuchovú prevádzku zariadenia. Informácie o príslušenstve a náhradných dieloch sa nachádzajú na stránke www.kaercher.com.

Rozsah dodávky

Rozsah dodávky zariadenia je znázornený na obale. Pri rozbalovaní skontrolujte, či je obsah kompletný. V prípade chýbajúceho príslušenstva alebo pri výskyte poškodení spôsobených prepravou informujte Vášho predajcu.

Bezpečnostné zariadenia

⚠ UPOZORNENIE

Chýbajúce alebo zmenené bezpečnostné zariadenia

Bezpečnostné zariadenia slúžia na vašu ochranu. Nikdy nemeňte ani neobchádzajte bezpečnostné zariadenia.

Tlačidlo na odblokovanie

Tlačidlo na odblokovanie spínača prístroja na zadnej rúkoväti zabezpečuje obojručné ovládanie. Tlačidlo na odblokovanie zablokuje spínač prístroja a zabráni tak nekontrolovanému spusteniu nožnic na živý plot.

Ochrana noža

Ochrana noža je dôležitou súčasťou bezpečnostných zariadení nožnic na živý plot. Poškodená ochrana noža sa už viac nesmie používať a je nutné ju okamžite vymeniť.

Symbole na prístroji

	Všeobecná výstražná značka
	Pred uvedením do prevádzky si prečítajte návod na prevádzku a všetky bezpečnostné pokyny.
	Pri vykonávaní prác s prístrojom používajte vhodnú ochranu očí a sluchu.
	Nebezpečenstvo vzniku zranení. Nedoťahujte sa ostrých rezných nástrojov.
	Pri vykonávaní prác s prístrojom používajte protišmykové a odolné ochranné rukavice.
	Nebezpečenstvo spôsobené vymrštenými predmetmi. Všetci, ktorí sa prizerajú, najmä deti a domáce zvieratá, sa musia zdržiavať vo vzdialenosti minimálne 15 m od pracovnej oblasti.
	Prístroj nevystavujte dažďu ani vlhkému prostrediu.
	Prístroj vždy držte obomi rukami.
	Garantovaná hladina akustického tlaku, ktorá je uvedená na etikete, je 98.

Ochranný odev

⚠ NEBEZPEČENSTVO

Ohrozenie života spôsobené reznými poraneniami. Pri práci s prístrojom noste vhodný ochranný odev. Dodržiavajte miestne predpisy o prevencii pred úrazmi.

Ochranné rukavice

Pri vykonávaní prác s prístrojom noste vhodné ochranné rukavice s ochranou proti porezaniu.

Ochrana hlavy

Pri vykonávaní prác s prístrojom používajte vhodnú ochrannú prilbu.

Pri vykonávaní prác s prístrojom používajte ochranu sluchu.

Pre ochranu pred poletujúcimi trieskami používajte vhodné ochranné okuliare alebo prilbový prieszor. V špecializovaných predajniach sú k dispozícii ochranné prilby s integrovanou ochranou sluchu a prízorom.

Popis prístroja

V tomto návode na obsluhu je popísané maximálne vybavenie. V závislosti od modelu existujú rozdiely v rozsahu dodávky (pozrite si obal).

Obrazok je uvedený na stranách s grafikami

Obrazok A

- ① Závesné oko
- ② Nôž
- ③ Ochrana rúk
- ④ Rukoväť, vpredu
- ⑤ Skrutka otvoru na dopĺňanie prevodového tuku
- ⑥ Typový štítok
- ⑦ Odisťovacie tlačidlo súpravy akumulátorov
- ⑧ Odisťovací spínač na nastavenie uhla rezu
- ⑨ Spínač prístroja
- ⑩ Odisťovacie tlačidlo spínača prístroja
- ⑪ Rukoväť, vzadu
- ⑫ Prepínač rýchlosti
- ⑬ Oko na zavesenie nosného rámu (voliteľné)
- ⑭ Ochrana noža
- ⑮ *Súprava akumulátorov Battery Power+ 36V
- ⑯ *Rýchla nabíjačka Battery Power+ 36V

* voliteľné

Súprava akumulátorov

Zariadenie sa môže prevádzkovať so súpravou akumulátorov 36 V Kärcher Battery Power+.

Uvedenie do prevádzky

⚠ VÝSTRAHA

Nekontrolované spustenie

Ohrozenie života spôsobené rezným poranením

Pri všetkých prípravných opatreniach vyberte akumulátor z prístroja.

Vloženie akumulátora

POZOR

Znečistené kontakty

Poškodenia prístroja a akumulátora

Pred použitím skontrolujte upevnenie a kontakty akumulátora z hľadiska znečistenia a v prípade potreby ich očistite.

Upozornenie

Používajte len úplne nabité akumulátory.

Obrázok B

1. Akumulátor zasuňte do upevnenia tak, aby došlo k jeho počutelnému zacvaknutiu.

Používanie nosného rámu (voliteľné vybavenie)

Na uľahčenie práce s prístrojom možno použiť nosný rám.

1. Hák nosného rámu zaveste do oka na prístroji

Obrázok C

Ovládanie

Novým používateľom pred vykonávaním prác s nožnicami na živý plot odporúčame, aby sa dali zaškoliť skúsenou osobou a precvičili si manipuláciu a techniky.

Základná obsluha

1. Objekt rezania skontrolujte z hľadiska cudzích telies, akými sú papier, fólie alebo drôty. V prípade potreby odstráňte takéto cudzie telesá.
2. Odstráňte ochranu noža.
3. Nožnice na živý plot pevne držte obomi rukami.

Zapnutie prístroja

1. Stlačte tlačidlo na odblokovanie spínača prístroja.

Obrázok D

2. Stlačte spínač prístroja. Prístroj sa spustí.
3. Uvoľníte spínač prístroja. Prístroj sa zastaví.

Regulácia rýchlosti

Prístroj je vybavený reguláciou rýchlosti.

1. Pomocou prepínača rýchlosti nastavte požadovanú rýchlosť noža.

Obrázok E

Pracovné kroky

Upozornenie

Pomocou vodiacej šnúry dosiahnuť rovnomerný rez.

1. Zapnite prístroj a prisuňte ho k objektu rezania.
 2. Listy a konáre režete kyvadlovým pohybom.
- ### Obrázok F
3. Pri hrubších konároch vykonávajte pohyb ako pri pílení, ale nespichujte do rastliny.
 4. Kríky a živý plot režete smerom zdola nahor.
 5. Pri rezaní vrcholkov vykonávajte široký otočný pohyb a pritom mierne nakloňte nôž.
 6. Pri rezaní nízkych rastlín, akými sú napríklad rastliny pokrývajúce pôdu, držte nôž vodorovne.

Otočenie rukoväte

Pre pohodlné vykonávanie prác na zvislých plochách možno otočiť zadnú rukoväť.

1. Odstávacie tlačidlo rukoväte potiahnite smerom nahor.

Obrázok G

2. Rukoväť otočte do požadovanej polohy tak, aby došlo k jej počutelnému zacvaknutiu.

Vybratie akumulátora

⚠ VÝSTRAHA

Nekontrolované spustenie

Nebezpečenstvo poranenia

Počas pracovných prestávok a pred údržbovými a ošetrovacími prácami akumulátor vyberte z prístroja.

Obrázok H

1. Odstávacie tlačidlo stlačte smerom k akumulátoru.
2. Odstávacie tlačidlo zatlačte smerom dovnútra.
3. Akumulátor vyberte z prístroja.

Preprava

⚠ UPOZORNENIE

Nerešpektovanie hmotnosti

Nebezpečenstvo zranenia a poškodenia

Pri preprave dbajte na hmotnosť prístroja.

⚠ UPOZORNENIE

Nekontrolované spustenie

Rezné poranenia

Pred prepravou vyberte súpravu akumulátorov z prístroja.

Nožnice na živý plot prepravujte len s nasadenou ochranou noža.

Pri preprave zaistite prístroj proti pohybu alebo pádu.

Skladovanie

⚠ UPOZORNENIE

Nerešpektovanie hmotnosti

Nebezpečenstvo zranenia a poškodenia

Pri skladovaní dbajte na hmotnosť prístroja.

⚠ UPOZORNENIE

Nekontrolované spustenie

Rezné poranenia

Pred uskladnením vyberte súpravu akumulátorov z prístroja.

Nožnice na živý plot skladujte len s nasadenou ochranou noža.

Prístroj sa smie skladovať iba vo vnútorných priestoroch.

Prístroj možno pomocou závesného oka skladovať vo visiacej polohe. Ochrana noža má na tomto mieste výrez.

Obrázok I

Starostlivosť a údržba

⚠ UPOZORNENIE

Nekontrolované spustenie

Rezné poranenia

Pred akýmkoľvek prácou na prístroji vyberte akumulátor z prístroja.

⚠ UPOZORNENIE

Nebezpečenstvo vzniku zranení vplyvom ostrých nožov

Pri akýchkoľvek prácach na prístroji používajte ochranné okuliare a ochranné rukavice.

Čistenie prístroja

POZOR

Nesprávne čistenie

Poškodenia prístroja

Na čistenie prístroja používajte vlhkú utierku.

Nepoužívajte žiadne čistiace prostriedky obsahujúce rozpúšťadlo.

Prístroj neponárajte do vody.

Na čistenie prístroja nepoužívajte prúd vody z hadice alebo vysokotlakový prúd vody.

Obrázok J

1. Prístroj nechajte vychladnúť.
2. Nôž a teleso motora pomocou kefy očistite od zvyškov rastlín a nečistôt.
3. Pomocou kefy vyčistite vetracie štrbiny prístroja.

Kontrola skrutkového spojenia noža

⚠ UPOZORNENIE

Uvoľnené skrutkové spojenie

Rezné poranenia spôsobené nekontrolovanými pohybmi noža

Pravidelne kontrolujte, či je skrutkové spojenie noža správne utiahnuté.

Obrázok K

1. Skontrolujte, či sú skrutky/matice správne utiahnuté.
2. Utiahnite uvoľnené skrutky/matice.

Olejšovanie čepeľí nožov

Pre zachovanie kvality nožov je potrebné čepele nožov naolejšovať po každom použití.

Upozornenie

Veľmi dobrý výsledok dosiahnete pri použití riedkeho strojového oleja alebo postrekovacieho oleja.

Obrázok L

1. Prístroj umiestnite na rovny podklad.
2. Olej naneste na hornú stranu čepeľí nožov.

Ostrenie čepeľí nožov

Upozornenie

Pri ostrení odstraňujte čo najmenej materiálu a zachovajte pôvodný uhol zubov čepele.

⚠ UPOZORNENIE

Ostré nože

Rezné poranenia

Pri ostrení čepeľí nožov používajte vhodné ochranné rukavice.

1. Nôž upnite vo zveráku.
2. Pomocou pilníka naostríte voľne prístupnú stranu zubov čepele.
3. Nôž rukou opatrne posuňte ďalej tak, aby boli prístupné nenaostrené zuby čepele.
4. Pomocou pilníka naostríte voľne prístupnú stranu všetkých zubov čepele.

Mazanie

Upozornenie

Dodržiavajte interval mazania uvedený na prístroji, aby ste predĺžili životnosť prístroja a zabránili predčasným poruchám.

1. Odskrutkujte skrutku s križovou drážkou.

Obrázok M

2. Prevodový tuk pomocou mazacieho lisu natlačte do otvoru.
3. V prípade potreby odstráňte prebytočný prevodový tuk.
4. Utiahnite skrutku s križovou drážkou.

Pomoc pri poruchách

Poruchy majú často jednoduchú príčinu, ktorú dokážete odstrániť sami pomocou nasledujúceho prehľadu. V prípade pochybností alebo pri poruchách, ktoré tu nie sú uvedené, sa obráťte na autorizovaný zákaznicky servis.

S narastajúcim vekom sa kapacita súpravy akumulátorov aj pri dobrej starostlivosti znižuje, takže ani v celkom nabitom stave už nie je možné dosiahnuť celkovú dobu chodu. Toto nepredstavuje nedostatok.

Chyba	Príčina	Odstránenie
Prístroj sa nespustí	Súprava akumulátorov nie je správne vložená.	● Súpravu akumulátorov zasuňte do upevnenia tak, aby došlo k jej počuteľnému zacyknutiu.
	Súprava akumulátorov je vybitá.	● Nabite súpravu akumulátorov.
	Súprava akumulátorov je chybná.	● Vymeňte súpravu akumulátorov.
Prístroj sa zastaví počas prevádzky	Nôž je zablokovaný objektom rezania.	● Z noža odstráňte objekt rezania.
	Akumulátor je prehriaty	● Prerušte vykonávanie prác a počkajte, kým bude teplota akumulátora znova v normálnom rozsahu.
	Motor je prehriaty	● Prerušte prácu a motor nechajte vychladnúť.

Záruka

V každej krajine platia záručné podmienky vydané našou príslušnou distribučnou spoločnosťou. Prípadné poruchy Vášho zariadenia odstránime v rámci záručnej doby zadarmo, pokiaľ ich príčinou boli materiálové alebo výrobné chyby. Pri uplatňovaní záruky sa spolu s dokladom o kúpe obráťte na Vášho predajcu alebo na najbližšie autorizované servisné stredisko. (adresa je uvedená na zadnej strane)

Technické údaje

		HT 650/ 36 Bp
Výkonové údaje prístroja		
Prevádzkové napätie	V	36
Voľnobežné otáčky (vysoké nastavenie)	/min	3200
Voľnobežné otáčky (nízke nastavenie)	/min	2800
Priemer objektu rezania (max.)	mm	33
Hodnoty zistené v súlade s EN 60745-1, EN 60745-2-15		
Hladina akustického tlaku L_{pA}	dB(A)	87,8
Neistota K_{pA}	dB(A)	1,6
Hladina akustického výkonu L_{WA}	dB(A)	95,8

		HT 650/ 36 Bp
Neistota K_{WA}	dB(A)	1,6
Hodnota vibrácií v ruke/ramene - predná rukoväť	m/s^2	0,7
Hodnota vibrácií v ruke/ramene - zadná rukoväť	m/s^2	0,5
Neistota K	m/s^2	1,5
Rozmery a hmotnosti		
Dĺžka x šírka x výška	mm	1130 x 270 x 230
Dĺžka rezu	mm	638
Hmotnosť (bez súpravy akumulátorov)	kg	4,5

Technické zmeny vyhradené.

Hodnota vibrácií

⚠ VÝSTRAHA

Uvedená hodnota vibrácií bola odmeraná pomocou štandardnej skúšobnej metódy a možno ju použiť pre porovnanie prístrojov.

V uvedenú hodnotu vibrácií možno použiť v predbežnom posúdení zataženia.

V závislosti od spôsobu, akým sa prístroj používa, sa môže emisia vibrácií počas aktuálneho používania prístroja líšiť od uvedenej celkovej hodnoty.

Prístroje s hodnotou vibrácie v ruke-ramene > 2,5 m/s^2 (pozrite si kapitolu Technické údaje v návode návod na obsluhu)

⚠ **UPOZORNENIE** • Viachodinové používanie prístrojov bez prerušenia môže v zriedkavých prípadoch viesť k pocitom necitlivosti. • Na ochranu rúk vždy používajte teplé rukavice. • Dodržiavajte pravidelné prestávky v práci.

EÚ vyhlásenie o zhode

Týmto prehlasujeme, že nižšie označený stroj zodpovedá na základe svojej koncepcie a konštrukčného vyhotovenia, ako aj od vyhotovení, ktoré sme uviedli do prevádzky, príslušným základným bezpečnostným a zdravotným požiadavkám smerníc ES. V prípade zmeny, ktorú neschválime, stráca toto prehlásenie platnosť. Výrobok: Nožnice na kríky a vetvy

Typ: HT 650/36 Bp

Príslušné smernice EÚ

2006/42/ES (+2009/127/ES)

2014/30/EÚ

2011/65/EÚ

2000/14/ES (+2005/88/ES)

Aplikované harmonizované normy

EN 60745-1:2009+A11:2010

EN 60745-2-15:2009+A1:2010

EN 55014-1: 2017 + A11: 2020

EN 55014-2: 2015

EN IEC 63000: 2018

Uplatňované postupy posudzovania zhody

2000/14/ES: Príloha V

Hladina akustického výkonu dB (A)

Namerané: 95,8

Zaručené: 98

Podpísané osoby konajú z poverenia a s plnou mocou vedenia spoločnosti.



H. Jenner

Chairman of the Board of Management



S. Reiser

Director Regulatory Affairs & Certification

Osoba zodpovedná za dokumentáciu:

S. Reiser

Alfred Kärcher SE & Co. KG

Alfred-Kärcher-Str. 28 - 40

71364 Winnenden (Germany)

Tel.: +49 7195 14-0

Fax: +49 7195 14-2212

Winnenden, 2019/04/01

Sadržaj

Opće napomene.....	134
Sigurnosne razine	134
Sigurnosni napuci.....	135
Pravilna uporaba	136
Zaštita okoliša	137
Pribor i zamjenski dijelovi.....	137
Sadržaj isporuke	137
Sigurnosni uređaji	137
Simboli na uređaju	137
Zaštitna odjeća.....	137
Opis uređaja.....	137
Puštanje u pogon	138
Rukovanje	138
Transport	138
Skladištenje	138
Njega i održavanje	138
Pomoć u slučaju smetnji	139
Jamstvo	139
Tehnički podaci	139
Vrijednost vibracije	140
EU izjava o sukladnosti.....	140

Opće napomene



Prije prve uporabe uređaja pročitajte ove sigurnosne naputke, ove originalne upute za rad i priložene sigurnosne naputke za komplet baterija, kao i priložene originalne upute za rad za komplet baterija / standardni punjač. Postupajte u skladu s njima. Čuvajte knjižice za kasniju uporabu ili za sljedećeg vlasnika. Osim naputaka u uputama za rad, morate uzeti u obzir i opće propise o sigurnosti i sprječavanju nezgoda koje je donio zakonodavac.

Sigurnosne razine

⚠ OPASNOST

• Uputa na neposredno prijeteću opasnost koja bi mogla dovesti do teške ozljede ili smrti.

⚠ UPOZORENJE

• Uputa na moguću opasnu situaciju koja bi mogla dovesti do teške ozljede ili smrti.

⚠ OPREZ

• Uputa na moguću opasnu situaciju koja bi mogla dovesti do lakših ozljeda.

PAŽNJA

- Uputa na moguću opasnu situaciju koja bi mogla dovesti do oštećenja imovine.

Sigurnosni napuci

Pri radovima sa škarama za živicu posebno se pridržavajte sigurnosnih mjera i pravila ponašanja jer pri radovima sa škarama za živicu postoji rizik od ozljeđivanja.

Uz ove sigurnosne napomene morate se pridržavati i propisa o sigurnosti i obrazovanju specifičnih za dotičnu zemlju npr. od tijela javne uprave, strukovnih organizacija ili socijalnog osiguranja. Primjena uređaja može biti vremenski ograničena lokalnim propisima (dnevno ili godišnje doma). Pridržavajte se lokalnih propisa.

Opće sigurnosne napomene za električne alate

⚠ UPOZORENJE

- **Pročitajte sve sigurnosne napomene i upute.**

Propusti pri pridržavanju sigurnosnih napomena i uputa mogu uzrokovati električni udar i/ili teške ozljede. **Sigurnosne napomene i upute sačuvajte za ubuduće.**

Pojam „električni alat“, koji se upotrebljava u sigurnosnim napomenama, odnosi se na električne alate (s mrežnim kablom) s mrežnim pogonom i električne alate (bez mrežnog kabela) na pogon punjivom baterijom.

1 Sigurnost mjesta rada

- a Svoje područje rada održavajte čistim i dobro osvijetljenim. Nered ili neosvijetljena područja rada mogu uzrokovati nesreće.
- b Električnim alatom nemojte raditi u prostoru ugroženom eksplozijom, u kojem se nalaze gorive tvari, plinovi ili prašina. Električni alati stvaraju iskre koje mogu zapaliti prašinu ili pare.
- c Djecu i ostale osobe držite podalje tijekom uporabe električnog alata. U slučaju odvratanja možete izgubiti kontrolu nad uređajem.

2 Električna sigurnost

- a Priključni utikač električnog alata mora odgovarati utičnici. Utikač se ne smije nikako mijenjati. S uzemljenim električnim alatima nemojte upotrebljavati adapterske utikače. Nepromijenjeni utikači i odgovarajuće utičnice smanjuju rizik od električnog udara.
- b Izbjegavajte dodir tijela s uzemljenim površinama kao što su primjerice površine cijevi, grijača, štednjaka i hladnjaka. Ako je tijelo uzemljeno, postoji povećani rizik od električnog udara.
- c Električne alate držite podalje od kiše ili vlage. Prodiranje vode u električni alat povećava rizik od električnog udara.
- d Nemojte nenamjenski upotrebljavati kabel za nošenje i vješanje električnog alata niti za povlačenje utikača iz utičnice. Kabel držite podalje od vrućine, ulja, oštih bridova ili pokretnih dijelova uređaja. Oštećeni ili zapetljani priključni kabeli povećavaju rizik od električnog udara.
- e Ako radite električnim alatom na otvorenom, upotrebljavajte samo produžni kabel prikladan za vanjski prostor. Primjena produžnog kabela prikladnog za vanjski prostor smanjuje rizik od električnog udara.

- f Ako ne možete izbjeći rad električnim alatom u vlažnoj okolini, upotrijebite zaštitnu nadstrujnu sklopku. Primjena zaštitne nadstrujne sklopke smanjuje rizik od električnog udara.

3 Sigurnost osoba

- a Budite oprezni, pazite što radite i razumno postupajte pri radu električnim alatom. Kada ste umorni ili pod utjecajem droga, alkohola ili lijekova, nemojte upotrebljavati električni alat. *Trenutak nepažnje pri uporabi električnog alata može uzrokovati ozbiljne ozljede.*
- b **Nosite osobnu zaštitnu opremu te uvijek zaštitne naočale.** Nošenje osobne zaštitne opreme kao što su maska za prašinu, protuklizne zaštitne cipele, zaštitna kaciga ili zaštita sluha, ovisno o vrsti i primjeni električnog alata, smanjuje rizik od ozljeda.
- c Izbjegavajte slučajno puštanje u pogon. Uvjerite se da je električni alat isključen prije nego što ga priključite na napajanje strujom i/ili bateriju te prije nego što ga uhvatite ili nosite. *Ako pri nošenju električnog alata držite prst na sklopki ili uključenu uređaj priključite na napajanje strujom, može se dogoditi nesreća.*
- d **Prije nego što uključite električni alat, uklonite alat ili ključ za vijke.** Alat ili ključ, koji se nalazi u dijelu uređaja koji se vrti, može uzrokovati ozljede.
- e Izbjegavajte abnormalno držanje tijela. Pobriгите se za siguran stav i u svakom trenutku održavajte ravnotežu. *Tako možete bolje kontrolirati električni alat u neočekivanim situacijama.*
- f **Nosite prikladnu odjeću.** Nemojte nositi široku odjeću niti nakit. Kosu, odjeću i rukavice držite podalje od pokretnih dijelova. *Pokretni dijelovi mogu uhvatiti široku odjeću, rukavice, nakit ili dugu kosu.*
- g Ako se mogu montirati naprave za usisavanje i skupljanje prašine, uvjerite se da su priključene te da se ispravno upotrebljavaju. *Uporaba dijela za usisavanje prašine može smanjiti ugrozu prašinom.*

4 Uporaba električnog alata i rukovanje njime

- a Nemojte preopterećivati uređaj. Za svoj rad uvijek upotrebljavajte za to namijenjeni električni alat. *Odgovarajućim alatom radite bolje i sigurnije u navedenom području snage.*
- b Nemojte upotrebljavati električni alat s neispravnim sklopkom. *Električni alat, koji se više ne može uključiti niti isključiti, opasan je i valja ga popraviti.*
- c Utikač izvucite iz utičnice i/ili uklonite punjivu bateriju prije nego što obavljate namještanja na uređaju, mijenjate dijelove pribora ili odlazite uređaj. *Ta mjera opreza sprečava slučajno pokretanje električnog alata.*
- d Električni alat, kojim se ne koristite, čuvajte izvan dohvata djece. Nemojte dopustiti da uređajem rukuju osobe koje nisu upoznate s njime ili nisu pročitale ove upute. *Električni su alati opasni ako ih rabe neiskusne osobe.*
- e Pažljivo njegujte električne alate. Provjerite rade li pokretni dijelovi besprijekorno i da se ne zaglavljaju, jesu li dijelovi slomljeni ili tako oštećeni da je ugrožen rad električnog alata. *Prije uporabe uređaja, oštećene dijelove od-*

nesite na popravak. Loše održavani električni alati uzrok su mnogim nesrećama.

- f **Alate za rezanje održavajte oštroma i čistima.** Pomno njegovani alati za rezanje s oštrim reznim bridovima manje se zaglavljuju i lakši su za vođenje.
- g **Električni alat, pribor, alat itd. upotrebljavajte u skladu s ovim uputama.** Pritom u obzir uzmete radne uvjete i radnju koju morate obaviti. Uporaba električnih alata za primjene drukčije od predviđenih može uzrokovati opasne situacije.
- 5 **Uporaba i njega kompleta baterija**
 - a **Komplet baterija punite samo s pomoću punjača odobrenog od strane proizvođača.** Punjači koji nisu prikladni za odgovarajući komplet baterija mogu uzrokovati požar.
 - b **Uređaj koristite samo s odgovarajućim kompletom baterija.** Korištenje drugog kompleta baterija može uzrokovati ozljede ili požare.
 - c **Komplet baterija koji ne upotrebljavate držite podalje od metalnih predmeta kao što su uredske spajalice, kovanice, ključevi, čavli, vijci ili drugi manji metalni predmeti koji mogu uzrokovati kratki spoj.** Kratki spoj može uzrokovati požar ili eksploziju.
 - d **Može doći i do istjecanja tekućine iz kompleta baterija.** Izbjegavajte kontakt. Ako dođete u kontakt s tekućinom, temeljito je isperite vodom. Ako tekućina dospje u Vaše oči, odmah potražite liječničku pomoć. Tekućina baterije može prouzročiti osip i opekline kože.
- 6 **Servis**
 - a **Neka vaš električni alat popravljaju samo kvalificirano stručno osoblje i to samo s originalnim rezervnim dijelovima.** Tako ćete osigurati očuvanje sigurnosti uređaja.

Sigurnosne napomene za škare za živicu

- **Držite sve dijelove tijela dalje od noža za rezanje.** Ne pokušavajte uklanjati ili držati materijal za rezanje dok nož radi. Uklanjajte uklješteni materijal za rezanje pri isključenom uređaju. Trenutak nepažnje pri korištenju škara za živicu može uzrokovati teške ozljede.
- **Nosite škare za živicu za ručku dok je nož u stanju mirovanja.** Pri transportu ili čuvanju škara za živicu uvijek navucite sigurnosnu navlaku. Oprezno ophođenje uređajem smanjuje opasnost od ozljede nožem.
- **Električni alat držite samo za izolirane površine ručki, s obzirom da nož za rezanje može doći u dodir sa skrivenim strujnim vodovima.** Kontakt noža za rezanje s vodom pod naponom može metalne dijelove uređaja staviti pod napon te uzrokovati električni udar.
- **Tijekom rada držite se podalje od vodova i kablova u vašem području rada.** Tijekom rada nož za rezanje može zahvatiti i presjeći vodove i kablove.

Opći sigurnosni napuci

⚠ UPOZORENJE

- **Djeca i mladež ne smiju upravljati uređajem.**
- **Uređaj nije namijenjen za to da ga koriste osobe s ograničenim tjelesnim, osjetnim ili duhovnim sposobnostima ili bez iskustva i/ili s nedostatnim znanjem.**
- **Djecu i ostale osobe držite podalje od područja rada tijekom uporabe uređaja.**

- **Uređaj smijete upotrebljavati samo ako ste u fizičkom stanju koje vam omogućuje da reagirate na možebitne reakcije (povratni udarac, uvlačenje ili odbacivanje unatrag) te da ih ublažite snagom svojega tijela.** Radite stanke u radu kako biste spriječili iscrpljenost.

⚠ OPREZ

- **Vi ste odgovorni za sigurnu uporabu uređaja, posebno u odnosu na vaše vlastito zdravlje kao i zdravlje drugih osoba.**
- **Uređajem ne smijete upravljati ako ste pod utjecajem lijekova ili droga koje smanjuju motoričke sposobnosti.** Uređajem upravljajte samo kada ste odmorni i zdravi.
- **Dulja uporaba uređaja može uzrokovati poremećaje prokrvljenosti u šakama uslijed vibriranja.** Ne može se odrediti opće trajanje uporabe jer ono ovisi o više čimbenika:
- **Osobna sklonost lošoj prokrvljenosti (često hladni prsti, utrnulost prstiju).**
- **Niska temperatura okoline.** Nosite tople rukavice za zaštitu šaka.
- **Prokrvljenost spriječena čvrstim hvatom.**
- **Rad bez prekida štetniji je od rada prekinuta stankama.**

U slučaju redovite, dugotrajne uporabe uređaja te ako se opetovano javljaju simptomi kao što su primjerice utrnulost prstiju, hladni prsti, obratite se liječniku.
- **Povećana opasnost od nezgode pri lošim vremenskim prilikama.** Uređaj koristite samo ako je zajamčen siguran rad.
- **Ne koristite uređaj, ako su oštrice noža oštećene ili zakrivljene.**
- **Ne koristite uređaj ako neobično vibrira ili proizvodi neobične zvukove.**
- **Ne koristite uređaj na ljestvama ili nestabilnim podlogama.**
- **Prije primjene uređaja provjerite je li oštećen i uvjerite se da su vijci na nožu čvrsto zategnuti.**
- **Opasnost od ozljede zbog ogoljelih noževa.** Koristite škare za žicu samo s postavljenom zaštitom noža.

Pravilna uporaba

⚠ OPASNOST

Nenamjenska uporaba

Opasnost po život od posjekotina

Uređaj upotrebljavajte samo u skladu s njegovom namjenom.

- Škare za živicu prikladne su za primjenu u gospodarske svrhe.
- Škare za živicu predviđene su za rad na otvorenom.
- Iz sigurnosnih razloga škare za živicu se uvijek se moraju sigurno držati s obje ruke.
- Škare za živicu predviđene su samo za rezanje biljaka, npr. živice i grmlja.
- Škare za živicu ne koristite u vlažnoj okolini ili tijekom kiše.
- Škare za živicu koristite samo u dobro osvijetljenoj okolini.
- Iz sigurnosnih razloga zabranjene su preinake i izmjene na uređaju koje proizvođač nije odobrio.

Zabranjena je svaka druga primjena, npr. rezanje trave, drveća ili grana. Za opasnosti proiziaše iz nedopuštene uporabe odgovara korisnik.

Zaštita okoliša



Ambalažni se materijali mogu reciklirati. Molimo odložite ambalažu na ekološki prihvatljiv način.



Električni i elektronički uređaji sadrže vrijedne reciklažne materijale, a često i sastavne dijelove poput baterija, punjivih baterija ili ulja koji kod neopisnog rukovanja ili nepravilnog odlaganja u otpad mogu predstavljati potencijalnu opasnost za ljudsko zdravlje i okoliš. Međutim, ti su sastavni dijelovi potrebni za pravilan rad uređaja. Uređaji koji su označeni ovim simbolom ne smiju se odlagati zajedno s kućnim otpadom.

Napomene o sastojcima (REACH)

Aktualne informacije o sastojcima pronađite na: www.kaercher.com/REACH

Pribor i zamjenski dijelovi

Koristite samo originalan pribor i originalne zamjenske dijelove jer oni jamče siguran i nesmetan rad uređaja. Informacije o priboru i zamjenskim dijelovima pronađite na www.kaercher.com.

Sadržaj isporuke

Sadržaj isporuke uređaja prikazan je na ambalaži. Kod raspakivanja provjerite je li sadržaj potpun. U slučaju nedostatka pribora ili štete nastale prilikom transporta obavijestite svog prodavača.

Sigurnosni uređaji

⚠ OPREZ

Manjkavi ili izmijenjeni sigurnosni uređaji

Sigurnosni uređaji služe vašoj zaštiti.

Nikad ne mijenjajte sigurnosne uređaje i nemojte ih zaobilaziti.

Tipka za deblokiranje

Tipka za deblokiranje sklopke uređaja na stražnjoj ručki osigurava dvoručno opsluživanje. Tipka za deblokiranje blokira sklopku uređaja i time sprječava nekontrolirano pokretanje škara za živicu.

Zaštita noža

Zaštita noža je važan sastavni dio sigurnosnih uređaja škara za živicu. Oštećena zaštita noža ne smije se više upotrebljavati i mora se odmah zamijeniti.

Simboli na uređaju

	Opći znak upozorenja
	Prije puštanja u pogon pročitajte upute rad i sve sigurnosne naputke.
	Prilikom rada s uređajem nosite prikladnu zaštitu vida i sluha
	Opasnost od ozljeda. Nemojte dodirivati oštre alate za rezanje.

	Prilikom rada s uređajem nosite protuklizne i otporne zaštitne rukavice.
	Opasnost zbog odbačenih predmeta. Držite promatrače, posebice djecu i kućne ljubimce, udaljene najmanje 15 m od područja rada.
	Ne izlažite uređaj kiši ili vlažnim uvjetima.
	Uređaj uvijek držite s obje ruke.
	Zajamčena razina zvučnog tlaka navedena na etiketi iznosi 98.

Zaštitna odjeća

⚠ OPASNOST

Opasnost po život od posjekotina. Pri radu s uređajem nosite prikladnu zaštitnu odjeću. Pridržavajte se lokalnih propisa za sprječavanje nezgoda.

zaštitne rukavice

Prilikom rada s uređajem nosite prikladne zaštitne rukavice s zaštitom od posjekotina.

Zaštitna glave

Prilikom rada s uređajem nosite prikladnu zaštitnu kacigu.

Prilikom rada s uređajem nosite zaštitu sluha.

Nosite u svrhu zaštite od letećeg iverja prikladne zaštitne naočale ili kacigu s viziorom.

U specijaliziranoj trgovini dostupne su zaštitne kacige s integriranom zaštitom za sluh i viziorom.

Opis uređaja

U ovim uputama za rad opisuje se maksimalna oprema. Ovisno o modelu postoje razlike u sadržaju isporuke (vidi pakiranje).

Slika vidi stranice sa grafičkim prikazima

Slika A

- ① Rupica za vješanje
- ② Nož
- ③ Zaštita ruku
- ④ Ručka, prednja
- ⑤ Vijak Otvor za punjenje Mast za prijenosnik
- ⑥ Natpisna pločica
- ⑦ Tipka za deblokiranje kompleta baterija
- ⑧ Sklopka za deblokiranje za namještanje kuta rezanja
- ⑨ Sklopka uređaja
- ⑩ Tipka za deblokiranje sklopke uređaja
- ⑪ Ručka, stražnja

- ⑫ Prekidač za brzinu
- ⑬ Rupica za vješanje okvira za nošenje (opcija)
- ⑭ Zaštita noža
- ⑮ * Standardni punjač Battery Power 36V
- ⑯ *Punjač za brzo punjenje Battery Power 36V

* opcionalno

Komplet baterija

Uređaj može raditi s kompletom baterija 36 V Kärcher Battery Power+.

Puštanje u pogon

⚠ UPOZORENJE

Nekontrolirano pokretanje

Opasnost po život od posjekotina

Prilikom svih mjera pripreme izvadite bateriju iz uređaja.

Umetanje baterije

PAŽNJA

Onečišćeni kontakti

Oštećenja na uređaju i bateriji

Prije umetanja provjerite jesu li prihvat i kontakti baterije onečišćeni te ih po potrebi očistite.

Napomena

Koristite samo u potpunosti napunjene baterije.

Slika B

- Gurnite bateriju u prihvatnik dok se čujno ne uglati.

Koristite okvir za nošenje (opcija)

Okvir za nošenje se može koristiti kako bi se olakšao rad s uređajem.

- Kukicu okvira za nošenje pričvrstite u rupicu na uređaju

Slika C

Rukovanje

Korisnicima koji prvi put koriste uređaj preporučamo da ih prije rada sa škarama za živicu uputi iskusna osoba te da vježbaju rukovanje i tehnike.

Osnovno rukovanje

- Provjerite postoje li u materijalu za rezanje strana tijela kao što je primjerice papir, folija ili žice te ih po potrebi uklonite.
- Uklanjanje zaštite noža.
- Škare za živicu držite s obje ruke.

Uključivanje uređaja

- Pritisnite tipku za deblokiranje sklopke uređaja.

Slika D

- Pritisnite sklopku uređaja. Uređaj se uključuje.
- Pustite sklopku uređaja. Uređaj prestaje raditi.

Regulacija brzine

Uređaj je opremljen jednom regulacijom brzine.

- Prekidačem za brzinu podesite željenu brzinu noža.

Slika E

Radne tehnike

Napomena

Ravnomjeran rez postići ćete ako primijenite špagu za poravnanje.

- Uključite uređaj i približite ih materijalu za rezanje.

- Listove i grančice režite njihajućim pokretima.

Slika F

- Pri debljim granama izvedite pokret piljenja, ali nemojte ubadati u biljku.
- Grmlje i živice režite odozdo prema gore.
- Pri rezanju vrhova, izvedite široki zakretni pokret te pritom lagano nagnite nož.
- Za rezanje niskih biljaka kao što su npr. pokrivači tla, nož držite vodoravno.

Okretanje ručke

Straznja ručka se može okrenuti za ugodniji rad na okomitim površinama.

- Tipku za deblokiranje na ručki povucite prema gore.

Slika G

- Ručku okrenite u željeni položaj sve dok se čujno ne uglati.

Vađenje baterije

⚠ UPOZORENJE

Nekontrolirano pokretanje

Opasnost od ozljeda

Tijekom radnih stanika i prije svih radova održavanja i njege izvadite bateriju iz uređaja.

Slika H

- Pritisnite tipku za deblokiranje u smjeru baterije.
- Utisnite tipku za deblokiranje.
- Izvadite bateriju iz uređaja.

Transport

⚠ OPREZ

Nepridržavanje težine

Opasnost od ozljeda i oštećenja

Pri transportu uzmite u obzir težinu uređaja.

⚠ OPREZ

Nekontrolirano pokretanje

Opasnost od posjekotina

Prije transporta izvadite bateriju iz uređaja.

Transportirajte škare za živicu samo s postavljenom zaštitom noža.

Osigurajte uređaj prilikom transporta protiv pomicanja ili pada.

Skladištenje

⚠ OPREZ

Nepridržavanje težine

Opasnost od ozljeda i oštećenja

Pri skladištenju uzmite u obzir težinu uređaja.

⚠ OPREZ

Nekontrolirano pokretanje

Opasnost od posjekotina

Prije skladištenja izvadite bateriju iz uređaja.

Skладиštite škare za živicu samo s postavljenom zaštitom noža.

Uređaj se smije skladištiti samo u zatvorenim prostorijama.

Uređaj se može skladištiti obješen uz pomoć rupice za vješanje. Zaštita noža na tom mjestu ima prazninu.

Slika I

Njega i održavanje

⚠ OPREZ

Nekontrolirano pokretanje

Opasnost od posjekotina

Prije svakog rada s uređajem izvadite bateriju iz uređaja.

⚠ OPREZ

Opasnost od ozljeda zbog oštrih noževa

Pri svim radovima na uređaju nosite zaštitne naočale i zaštitne rukavice.

Čišćenje uređaja

PAŽNJA

Neispravno čišćenje

Oštećenja uređaja

Čistite uređaj vlažnom krpom.

Nemojte koristiti sredstva za čišćenje koja sadrže otapala.

Uređaj ne uranjajte u vodu.

Uređaj ne čistite vodenim mlazom iz crijeva ili vodenim mlazom pod visokim tlakom.

Slika J

1. Ostavite uređaj da se ohladi.
2. Nož i kućište motora četkom očistite od biljnih ostataka i prljavštine.
3. Ventilacijske otvore uređaja očistite četkom.

Provjera vijčanog spoja noža

⚠ OPREZ

Olabavljeni vijčani spoj

Posjekotine uslijed nekontroliranih pokreta noža

Redovito provjeravajte čvrsti dosjed vijčanog spoja noža.

Slika K

1. Provjerite čvrsti dosjed vijaka / matica.
2. Pritegnite vijke / matice.

Uljenje oštrica noža

Kako bi se očuvala kvaliteta noža, oštrice noža se trebaju nauljiti nakon svakog korištenja.

Napomena

Vrlo dobar rezultat postiže se ako koristite rijetko strojno ulje ili ulje za prskanje.

Slika L

1. Uređaj položite na ravnu podlogu.
2. Nanesite ulje na gornju stranu oštrica noža.

Oštrenje oštrica noža

Napomena

Uklonite prilikom oštrenja što je moguće manje materijala i zadržite izvorni kut zupca oštrice.

⚠ OPREZ

Oštri noževi

Opasnost od posjekotina

Nosite prikladne zaštitne rukavice prilikom oštrenja oštrica noža.

1. Zategnite nož u škip.
2. Naoštrite slobodnu stranu zubaca oštrice pomoću turpije.
3. Nož rukom oprezno pogurnite dalje, sve dok vam ne budu dostupni nenaoštrjeni zupci oštrice.
4. Naoštrite slobodnu stranu svih zubaca oštrice pomoću turpije.

Podmazivanje

Napomena

Pridržavajte se intervala podmazivanja navedenog na uređaju kako biste produžili vijek trajanja uređaja i spriječili prerane kvarove.

1. Uklonite križni vijak.

Slika M

2. Istisnite mast za prijenosnik pomoću pištolja za maziva u otvor.
3. Uklonite eventualni višak masti za prijenosnik.
4. Pritegnite križni vijak.

Pomoć u slučaju smetnji

Smetnje često imaju jednostavne uzroke koje možete sami ukloniti uz pomoć pregleda u nastavku. Ako niste sigurni ili ako smetnje nisu ovdje navedene, obratite se ovlaštenoj servisnoj službi.

Sa starenjem se kapacitet kompleta baterija i pri dobrom održavanju smanjuje, tako da se ni u potpuno napunjenom stanju više ne postiže puno vrijeme rada. To se ne smatra nedostatkom.

Greška	Uzrok	Rješenje
Uređaj ne radi	Komplet baterija nije ispravno umetnut.	● Gurnite komplet baterija u prihvatnik uređaja dok se ne uglati.
	Komplet baterija je prazan.	● Napunite komplet baterija.
	Komplet baterija je neispravan.	● Zamijenite komplet baterija.
Uređaj se zaustavlja tijekom rada	Nož je blokiran materijalom za rezanje.	● Uklonite materijal za rezanje iz noža.
	Baterija je pregrijana	● Prekinite rad i pričekajte da temperatura baterije ponovno dođe u normalno područje.
	Motor je pregrijan	● Prekinite rad i ostavite motor da se ohladi.

Jamstvo

U svakoj zemlji vrijede jamstveni uvjeti koje je izdala nadležna organizacija za distribuciju. Moguće kvarove na Vašem uređaju popravljamo besplatno unutar jamstvenog roka ako je uzrok materijalna pogreška ili pogreška u proizvodnji. U slučaju koji podliježe jamstvu obratite se s potvrdom o plaćanju Vašem prodavaču ili sljedećoj ovlaštenoj lokaciji servisne službe. (vidi adresu na poleđini)

Tehnički podaci

		HT 650/ 36 Bp
Podaci o snazi uređaja		
Radni napon	V	36
Broj okretaja praznog hoda (visoka postavka)	/min	3200
Broj okretaja praznog hoda (niska postavka)	/min	2800

		HT 650/ 36 Bp
Promjer materijala za rezanje (maks.)	mm	33
Vrijednosti utvrđene prema EN 60745-1, EN 60745-2-15		
Razina zvučnog tlaka L_{pA}	dB(A)	87,8
Nesigurnost K_{pA}	dB(A)	1,6
Razina zvučne snage L_{WA}	dB(A)	95,8
Nesigurnost K_{WA}	dB(A)	1,6
Vrijednost vibracije šaka ruka prednje ručke	m/s^2	0,7
Vrijednost vibracije šaka ruka stražnje ručke	m/s^2	0,5
Nesigurnost K	m/s^2	1,5
Dimenzije i težine		
Duljina x širina x visina	mm	1130 x 270 x 230
Duljina reza	mm	638
Težina (bez kompleta baterija)	kg	4,5

Pridržano pravo na tehničke izmjene.

Vrijednost vibracije

⚠ UPOZORENJE

Navedena vrijednost vibracije izmjerena je standardnim ispitivanjem i smije se koristiti za usporedbu uređaja. Navedena vrijednost vibracije smije se koristiti za prethodnu procjenu opterećenja. Ovisno o načinu na koji se koristi uređaj, emisija vibracija tijekom trenutnog korištenja uređaja može odstupati od navedenih ukupnih vrijednosti.

Uređaji s vrijednošću vibracije ruka-šaka > 2,5 m/s^2 (vidi poglavlje Tehnički podaci u uputama za rad)

⚠ **OPREZ** • Višesatno neprekidno korištenje uređaja može uzrokovati osjećaj obamrlosti. • Nosite tople rukavice za zaštitu šaka. • Redovito radite stanke u radu.

EU izjava o sukladnosti

Ovime izjavljujemo da je dolje označeni stroj na temelju svoje koncepcije i konstrukcije kao i izvedbe koju mi stavljamo u promet sukladan odgovarajućim temeljnim sigurnosnim i zdravstvenim zahtjevima EU direktiva. U slučaju izmjene stroja koja nije dogovorena s nama ova izjava gubi svoju valjanost.

Proizvod: Škare za živicu
Tip: HT 650/36 Bp

Relevantne EU direktive

2006/42/EZ (+2009/127/EZ)
2014/30/EU
2011/65/EU
2000/14/EZ (+2005/88/EZ)

Primijenjene usklađene norme

EN 60745-1:2009+A11:2010
EN 60745-2-15:2009+A1:2010
EN 55014-1: 2017 + A11: 2020
EN 55014-2: 2015
EN IEC 63000: 2018

Primijenjeni postupak procjene sukladnosti

2000/14/EZ: Prilog V.

Razina zvučne snage dB(A)

Izmjereno: 95,8

Zajamčeno: 98

Dolje potpisani djeluju u ime i po opunomoćenju uprave.



H. Jenner
Chairman of the Board of Management



S. Reiser
Director Regulatory Affairs & Certification

Opunomoćenik za dokumentaciju:

S. Reiser

Alfred Kärcher SE & Co. KG

Alfred-Kärcher-Str. 28 - 40

71364 Winnenden (Njemačka)

Tel.: +49 7195 14-0

Telefaks: +49 7195 14-2212

Winnenden, 2019/04/01

Sadržaj

Opšte napomene.....	140
Stepeni opasnosti.....	141
Sigurnosne napomene	141
Namenska upotreba.....	143
Zaštita životne sredine	143
Pribor i rezervni delovi.....	143
Obim isporuke	143
Sigurnosni uređaji	143
Simboli na uređaju	143
Zaštitna odeća.....	143
Opis uređaja.....	144
Puštanje u pogon	144
Rukovanje	144
Transport	145
Skladištenje.....	145
Nega i održavanje	145
Pomoć u slučaju smetnje	145
Garancija	146
Tehnički podaci.....	146
Vrednost vibracija.....	146
EU izjava o usklađenosti	146

Opšte napomene



Pre prve upotrebe uređaja, treba pročitati ove sigurnosne napomene, ovo originalno uputstvo za rad, sigurnosne napomene koje su priložene uz akumulatorsko pakovanje i priloženo originalno uputstvo za rad akumulatorskog pakovanja/standardnog uređaja. Postupajte u skladu sa tim. Sačuvajte knjižice za buduću upotrebu ili naredne vlasnike.

Pored napomena u uputstvu za rad, moraju da se uvažavaju i opšti sigurnosni propisi i propisi zakonodavca o sprečavanju nesreća.

Stepeni opasnosti

⚠ OPASNOST

- Napomena o neposrednoj opasnosti koja preti i koja može dovesti do teških telesnih povreda ili smrti.

⚠ UPOZORENJE

- Napomena o mogućoj opasnoj situaciji, koja može dovesti do teških telesnih povreda ili smrti.

⚠ OPREZ

- Napomena o mogućoj opasnoj situaciji, koja može dovesti do lakih telesnih povreda.

PAŽNJA

- Napomena o mogućoj opasnoj situaciji, koja može dovesti do materijalnih oštećenja.

Sigurnosne napomene

Prilikom radova sa makazama za živu ogradu morate obratiti posebnu pažnju na sigurnosne mere i pravila ponašanja, jer prilikom rada sa makazama za živu ogradu postoji opasnost od povređivanja.

Osim ovih sigurnosnih napomena, obratite pažnju i na specifične nacionalne sigurnosne propise i propise o obukama, koje zahtevaju npr. državne ustanove, profesionalna udruženja ili fondovi za socijalnu zaštitu. Na osnovu lokalnih propisa, korišćenje uređaja može biti vremenski ograničeno (na određeni deo dana ili godišnje doba). Obratite pažnju na lokalne propise.

Opšte sigurnosne napomene za električne alate

⚠ UPOZORENJE

- **Pročitajte sve sigurnosne napomene i uputstva.** Propusti u pogledu poštovanja sigurnosnih napomena i uputstava mogu da prouzrokuju električni udar i/ili teške povrede. **Sačuvajte sve sigurnosne napomene i uputstva radi buduće upotrebe.**

Pojam „Električni alat“, koji se pominje u sigurnosnim napomenama odnosi se na električne alate sa mrežnim pogonom (sa mrežnim kablom) i na električne alate sa baterijskim pogonom (bez mrežnog kabla).

1 Bezbednost na radnom mestu

- a Radno područje održavajte dobro osvetljeno i u čisto.. Neuredna ili neosvetljena radna područja mogu dovesti do nezgoda.
- b Nemojte raditi sa električnim alatima u okruženju gde postoji opasnost od eksplozije, u kojem se nalaze zapaljive tečnosti, gasovi ili prašina. Električni alati mogu da varnice, što može dovesti do zapaljenja prašine ili isparenja.
- c Tokom korišćenja električnog alata decu i druge osobe treba da budu na bezbednoj udaljenosti. Ukoliko vam nešto skrene pažnju tokom rada, možete izgubiti kontrolu nad uređajem.

2 Električna bezbednost

- a Priključni utikač električnog alata mora da odgovara utičnici. Utikač ne sme da se menja na bilo koji način. Nemojte koristiti adapterske utikače zajedno sa električnim alatima sa zaštitnim uzemljenjem. Neizmenjeni utikači i odgovarajuće utičnice smanjuju rizik od električnog udara.
- b Izbegavajte telesni kontakt sa uzemljenim površinama kao što su cevi, grejna tela, šporeti i frižideri. Ako je vaše telo uzemljeno, preti povećan rizik od električnog udara.

- c Zaštitite električne alate od kiše ili vlage. Prodiranje vode u električni alat povećava rizik od električnog udara.
 - d Nemojte koristiti kabl za pogrešne namene, za nošenje ili vešanje električnog alata ili za izvlačenje utikača iz utičnice. Držite kabl dalje od toplote, ulja, oštih ivica ili delova uređaja u pokretu. Oštećeni ili savijeni priključni kablovi povećavaju rizik od električnog udara.
 - e Ako sa električnim alatom radite na otvorenom, koristite isključivo produžni kabl koji je pogodan i za otvoreni prostor. Korišćenje produžnog kabla koji je pogodan i za otvoreni prostor smanjuje rizik od električnog udara.
 - f Ukoliko je upotreba električnog alata u vlažnom okruženju neizbežna, onda koristite automatsku zaštitnu sklopku. Upotreba automatske zaštitne sklopke smanjuje rizik od električnog udara.
- #### 3 Bezbednost ljudi
- a Budite pažljivi, vodite računa o onome što radite i pristupajte razumno radu sa električnim alatom. Nemojte koristiti električni alat ako ste pospani ili se nalazite pod dejstvom narkotika, alkohola ili lekova. Jedan trenutak nepažnje pri upotrebi električnog alata može da dovede do ozbiljnih povreda.
 - b Uvek nosite ličnu zaštitnu opremu i zaštitne naočare. Nošenje lične zaštitne opreme, kao što su maska za prašinu, sigurnosne cipele otporne na klizanje, zaštitni šlem ili zaštita sluha, u zavisnosti od vrste i primene električnog alata, smanjuje rizik od povreda.
 - c Izbegavajte nenamerno puštanje u pogon. Uverite se da je električni alat isključen pre nego što ga priključite na napajanje strujom ili baterijom, preuzmete ili nosite. Ako prilikom nošenja električnog alata držite prst na prekidaču ili ako uključeni uređaj priključite na napajanje strujom, to može da dovede do nesreća.
 - d Uklonite alat za podešavanje ili odvijanje pre uključivanja električnog alata. Alat ili ključ koji se nalazi u rotirajućem delu uređaja može dovesti do povreda.
 - e Izbegavajte neobičajeni položaj tela. Obezbedite siguran oslonac i u svakom trenutku održavajte ravnotežu. Na taj način električni alat možete bolje kontrolisati u neočekivanim situacijama.
 - f Nosite odgovarajuću odeću. Nemojte nositi široku odeću ili nakit. Kosa, odeća i rukavice treba da budu što dalje od delova u pokretu. Delovi u pokretu mogu da zahvate opuštenu odeću, rukavice, nakit ili dugačku kosu.
 - g Ako postoji mogućnost montaže uređaja za usisavanje i hvatanje prašine, obezbedite da ti uređaji budu priključeni i da se pravilno upotrebljavaju. Upotreba dela za usisavanje prašine može smanjiti opasnosti od prašine.
- #### 4 Upotreba električnog alata
- a Nemojte preopterećivati uređaj. Koristite električni alat koji je predviđen za vaš rad. Uz odgovarajući električni alat ćete bolje i bezbednije raditi u zadatom području rada.
 - b Nemojte koristiti električni alat čiji je prekidač neispravan. Električni alat koji se više ne može uključiti ili isključiti je opasan i mora se popraviti.

- c **Pre podešavanja, zamene delova pribora ili odlaganja uređaja, izvucite utikač iz utičnice ili uklonite bateriju.** Ova mera predostrožnosti sprečava nenamerno pokretanje električnog alata.
- d **Nekorišćene električne alate čuvati van domašaja dece.** Osobe koje nisu upoznate sa uređajem, odnosno koja nisu pročitale ova uputstva, ne smeju da koriste uređaj. *Električni alati su opasni ako ih koriste neiskusna lica.*
- e **Električne alate negujte sa pažnjom. Uverite se da pokretni delovi besprekorno funkcionišu i da nisu su zaglavljivi, kao i da delovi nisu polomljeni ili oštećeni tako da utiču na funkcionisanje električnog alata.** Oštećene delove dostavite na popravku pre upotrebe uređaja. *Uzrok velikog broja nesreća leži u lošem održavanju električnih alata.*
- f **Alati za sečenje treba da budu oštri i čisti.** *Pažljivo negovani alati za sečenje sa oštrim ivicama za sečenje se manje zaglavljuju i mogu lakše da se vode.*
- g **Koristite električni alat, pribor, alate itd. u skladu sa ovim uputstvima. Pri tom, obratite pažnju na uslove rada i zadatke koji treba da se izvrše.** *Upotreba električnih alata u druge namene od onih koje su predviđene može dovesti do opasnih situacija.*
- 5 **Upotreba i nega akumulatorskog pakovanja**
 - a **Akumulatorsko pakovanje punite samo punjačima koje je odobrio proizvođač.** *Punjači, koji nisu adekvatni za odgovarajuće akumulatorsko pakovanje, mogu da dovedu do požara.*
 - b **Uređaj koristite samo sa odgovarajućim akumulatorskim pakovanjem.** *Primenjena nekog drugog akumulatorskog pakovanja može dovesti do povreda i požara.*
 - c **Kada nije u upotrebi, akumulatorsko pakovanje držite na udaljenosti od metalnih predmeta kao što su kancelarijske spajalice, novčići, ključevi, ekseri, vijci i drugi sitni metalni predmeti, koji mogu da dovedu do kratkog spoja.** *Kratak spoj može da dovede do požara ili eksplozije.*
 - d **Pod određenim okolnostima, iz akumulatorskog pakovanja može da izlazi tečnost. Izbegavajte kontakt sa njom. Ako dodete u kontakt sa tečnošću, isperite se sam mnogo vode. Ako vam tečnost dospe u oči, odmah se obratite lekaru. Baterijska tečnost može da dovede do osipa i opekotina na koži.**
- 6 **Servis**
 - a **Vaš električni alat sme da popravlja samo kvalifikovano stručno osoblje i to isključivo sa originalnim rezervnim delovima.** *Na taj način se obezbeđuje očuvanje pouzdanosti uređaja.*

Sigurnosne napomene za makaze za živu ogradu

- **Držite sve delove tela dalje od oštrice noža.** Ne pokušavajte uklanjati posečeni materijal ili pridržavati materijal koji treba da se poseče kada je nož uključen. Zaglavljivi posečeni materijal uklanjajte samo kada je uređaj isključen. *Jedan trenutak nepažnje pri upotrebi*

makaza za živu ogradu može da dovede do teških povreda.

- **Makaze za živu ogradu nosite za ručku dok je nož zaustavljen.** *Prilikom transporta ili odlaganja makaza za živu ogradu uvek navucite zaštitnu navlaku. Pažljivo rukovanje uređajem smanjuje opasnost od povreda nožem.*
- **Električni alat držite samo na izolovanim površinama za držanje, jer nož za sečenje može da dođe u dodir sa sakrivenim strujnim kablovima.** *Pri kontaktu noža za sečenje sa vodom koji provodi napon može da se javi napon na metalnim delovima uređaja i da dođe do električnog udara.*
- **Tokom rada održavajte dovoljnu udaljenost od vodova i kablova u vašem radnom području.** *Tokom rad, nož za sečenje može da zahvati vodove i kablove i da ih preseče.*

Opšte sigurnosne napomene

⚠ UPOZORENJE

- Deca i mladi ne smeju da rukuju uređajem.
- Uređaj nije predviđen za upotrebu od strane lica koja imaju ograničene fizičke, senzoričke ili psihičke sposobnosti ili lica kojima nedostaje iskustvo i/ili znanje.
- Držite decu i druga lica izvan područja rada dok radite sa uređajem.
- Oni smeju da koriste uređaj samo ako se nalaze u takvom fizičkom stanju koje im dozvoljava da reaguju na eventualne efekte reakcije do kojih dolazi (povratni udar, povlačenje ili udar) i iste ublaže telesnom snagom. *Pridržavajte se pauzi tokom rada kako biste sprečili stanje iscrpljenosti.*

⚠ OPREZ

- Vi imate odgovornost za bezbedno korišćenje uređaja, posebno u odnosu na vlastito, ali i na zdravlje drugih lica.
- Ne smete da rukujete uređajem ukoliko se nalazite pod dejstvom lekova ili narkotika koji mogu da ograniče sposobnost reagovanja. Uređajem rukujte samo kada se nalazite u odmornom i zdravom stanju.
- Duže trajanje upotrebe uređaja može da dovede do smetnji u cirkulaciji u rukama uslovljenih vibracijama. *Opšte važeće trajanje za upotrebu se ne može utvrditi, jer ono zavisi od više faktora uticaja:*
 - Lična sklonost ka lošoj cirkulaciji (često hladni prsti, utrnulost prstiju)
 - Niske temperature okoline. *Nositi tople rukavice za zaštitu ruku.*
 - Ometena cirkulacija usled suviše čvrstog zatezanja.
 - Nепrekidan rad je štetniji od rada koji se prekida pauzama.
- *Kod redovnog, dugotrajnog korišćenja uređaja i kod ponovljene pojave simptoma, kao što su npr. utrnulost prstiju, hladni prsti, trebate se obratiti lekaru.*
- *Povećana opasnost od nesreća zbog loših vremenskih uslova. Koristite uređaj samo kada je obezbeđen siguran rad.*
- *Nemojte koristiti uređaj ako su oštrice noža oštećene ili savijene.*
- *Nemojte koristiti uređaj ako neobičajeno vibrira ili stvara neobičajene zvukove.*
- *Nemojte koristiti uređaj na merdevinama ili nestabilnim podlogama.*

- Pre korišćenja proverite da li na uređaju ima oštećenja i pobrinite se da zavrtnji na nožu budu čvrsto pritegnuti.
- Opasnost od povreda slobodnim nožem. Makaze za živu ogradu koristite samo sa postavljenom zaštitom za nož.

Namenska upotreba

⚠ OPASNOST

Nenamenska upotreba

Opasnost po život usled povreda posekotinama
Uređaj koristiti samo u skladu sa namenom.

- Makaze sa sečenje živih ograda su predviđene za komercijalnu upotrebu.
- Makaze za živu ogradu su predviđene za rad na otvorenom.
- Iz sigurnosnih razloga, makaze za živu ogradu uvek čvrsto držite obema rukama.
- Makaze za živu ogradu su pogodne samo za sečenje biljaka, npr. živica i žbunja.
- Makaze za živu ogradu nemojte upotrebljavati u mokrom okruženju ili po kiši.
- Makaze za živu ogradu koristite samo u dobro osvetljenom okruženju.
- Modifikacije i promene na uređaju koje nije odobrio proizvođač su zabranjene iz sigurnosnih razloga.

Svaka drugačija upotreba, npr. za sečenje trave, drveća ili stabala nije dozvoljena. Za opasnosti, koje nastaju kao posledica nedozvoljene upotrebe, odgovornost snosi korisnik.

Zaštita životne sredine



Ambalaža može da se reciklira. Pakovanja odložite u otpad na ekološki način.



Električni i elektronski uređaji sadrže dragocene materijale koji se mogu reciklirati, a često i sastavne delove kao što su baterije, akumulatori ili ulje koji, u slučaju pogrešnog rukovanja ili pogrešnog odlaganja u otpad mogu da predstavljaju potencijalnu opasnost za zdravlje ljudi i životnu sredinu. Međutim, ovi sastavni delovi su neophodni za pravilan rad uređaja. Uređaji označeni ovim simbolom ne smeju da se odlažu u kućni otpad.

Napomene o sastojcima (REACH)

Aktuelne informacije o sastojcima možete pronaći na: www.kaercher.com/REACH

Pribor i rezervni delovi

Koristite samo originalni pribor i originalne rezervne delove pošto oni garantuju bezbedan rad i rad bez smetnji na uređaju.

Informacije o priboru i rezervnim delovima možete pronaći na www.kaercher.com.

Obim isporuke

Obim isporuke uređaja je prikazan na pakovanju. Prilikom otpakivanja proverite da li je sadržaj potpun. Ukoliko nedostaje pribor ili u slučaju štete nastale prilikom transporta obavestite vašeg distributera.

Sigurnosni uređaji

⚠ OPREZ

Sigurnosni uređaji koji ne postoje ili su izmenjeni

Sigurnosni uređaji služe za vašu zaštitu.

Nikada nemojte menjati ili zaobilaziti sigurnosne uređaje.

Taster za deblokadu

Taster za otključavanje prekidača uređaja na zadnjoj ručki obezbeđuje rukovanje sa dve ruke. Taster za otključavanje blokira prekidač uređaja i tako sprečava nekontrolisano pokretanje makaza za živu ogradu.

Zaštita noževa

Zaštita noževa je važan sastavni deo sigurnosne opreme makaza za žive ograde. Oštećena zaštita noža ne sme više da se koristi i mora se odmah zameniti.

Simboli na uređaju

	Opšti znak upozorenja
	Pre puštanja u pogon pročitajte uputstvo za rad i sve sigurnosne napomene.
	Prilikom radova sa uređajem nosite odgovarajuću zaštitu za oči i sluh.
	Opasnost od povređivanja. Ne dodirujte oštri alat za sečenje.
	Prilikom radova sa uređajem nosite rukavice koje nisu klizave i koje su otporne na kidanje.
	Opasnost u slučaju razletanja predmeta. Svi posmatrači, posebno deca i kućni ljubimci, treba da budu udaljeni najmanje 15 m od radnog područja.
	Uređaj nemojte izlagati kiši ili vlažnim uslovima.
	Uvek držite uređaj sa obe ruke.
	Nivo zvučnog pritiska naveden na etiketi iznosi 98.

Zaštitna odeća

⚠ OPASNOST

Opasnost po život usled povreda posekotinama.

Prilikom radova sa uređajem nositi odgovarajuću zaštitnu odeću. Obratiti pažnju na lokalne propise za zaštitu od nesreća.

Zaštitne rukavice

Prilikom radova sa uređajem nosite odgovarajuće zaštitne rukavice sa zaštitom od sečenja.

Zaštita za glavu

Prilikom radova sa uređajem nosite odgovarajuću zaštitni šlem.

Prilikom radova sa uređajem nosite zaštitu za sluh.

Nosite odgovarajuće zaštitne naočare ili šlem sa viziorom kao zaštitu od sitnih delova koji mogu da se razlete.

U specijalizovanim prodavnicama su dostupni zaštitni šlemovi sa integrisanom zaštitom za sluh i viziorom.

Opis uređaja

U ovom uputstvu za rad je opisana maksimalna opremljenost uređaja. U zavisnosti od modela, postoje razlike u obimu isporuke (pogledati pakovanje).

Vidi sliku na grafičkim stranama

Slika A

- 1 Ušica za kačenje
- 2 Noževi
- 3 Zaštita za ruke
- 4 Ručka, napred
- 5 Zavrtnaj na otvoru za punjenje masti za prenosnik
- 6 Natpisna pločica
- 7 Taster za deblokadu akumulatorskog pakovanja
- 8 Prekidač za deblokadu za podešavanje ugla sečenja
- 9 Prekidač uređaja
- 10 Taster za otključavanje prekidača uređaja
- 11 Ručka, nazad
- 12 Prekidač za brzinu
- 13 Ušica za kačenje nosećeg postolja (opciono)
- 14 Zaštita noževa
- 15 *Akumulatorsko pakovanje Battery Power+ 36V
- 16 *Punjač za brzo punjenje Battery Power+ 36V

* opciono

Akumulatorsko pakovanje

Uređaj može da se koristi sa 36 V Kärcher Battery Power+ akumulatorskim pakovanjem.

Puštanje u pogon

⚠ UPOZORENJE

Nekontrolisano pokretanje

Opasnost po život usled posekotine

Pre svih pripremnih radova, izvadite akumulator iz uređaja.

Postavljanje akumulatora

PAŽNJA

Zaprijani kontakti

Oštećenja na uređaju i akumulatoru

Pre postavljanja, proverite da li na prihvatniku akumulatora i na kontaktima ima prljavštine i po potrebi ih očistite.

Napomena

Koristite samo potpuno napunjene akumulateore.

Slika B

1. Akumulator gurajte u prihvatnik, sve dok se ne uklopi.

Korišćenje nosećeg postolja (opciono)

Da bi se olakšao rad s uređajem, može da se koristi noseće postolje.

1. Kuku nosećeg postolja zakačiti na ušicu uređaja
Slika C

Rukovanje

Osobama koje makaze koriste prvi put preporučujemo da ih pre rada u to uputi iskusna osoba i da provezbaju rukovanje i tehnike rada.

Osnove rukovanja

1. Proverite da li na materijalu koji treba da se seče ima stranih tela kao što su papir, folije ili žice i uklonite ih po potrebi.
2. Uklonite zaštitu za nož.
3. Makaze držite čvrsto obema rukama.

Uključivanje uređaja

1. Pritisnite taster za deblokadu prekidača uređaja.
Slika D
2. Pritisnite prekidač uređaja.
Uređaj se pokreće.
3. Pustite prekidač uređaja.
Uređaj se zaustavlja.

Regulacija brzine

Uređaj je opremljen regulacijom brzine.

1. Željenu brzinu noža podesiti pomoću prekidača za brzinu.
Slika E

Tehnike rada

Napomena

Pomoću vrpce za centriranje postići ćete ravnomernog sečenja.

1. Uključite uređaj i približite ga materijalu koji se seče.
2. Lišće i grane secite pokretom klačenja.

Slika F

3. Kada su grane deblje, pomerite testeru, ali je nemojte zabadati u biljku.
4. Žbunje i živu ogradu secite odozdo nagore.
5. Prilikom sečenja vrhova napravite širok pokret zakretanja i pri tom blago nagnite nož.
6. Za sečenje nižih biljaka, kao što su npr. niske puzavice, nož držite vodoravno.

Montaža ručke

Za komforan rad na vertikalnim površinama zadnja ručka može da se okreće.

1. Taster za otključavanje ručke povucite nagore.

Slika G

2. Ručku okrećite u željenu poziciju, sve dok se čujno ne uklopi.

Vađenje akumulatora

⚠ UPOZORENJE

Nekontrolisano pokretanje

Opasnost od povreda

Tokom pauzi u radu i pre radova na održavanju i nezi izvadite akumulator iz uređaja.

Slika H

1. Taster za otključavanje pritisnite u smeru akumulatora.
2. Pritisnite taster za deblokadu ka unutra.
3. Izvadite akumulator iz uređaja.

Transport

⚠ OPREZ

Zanemarivanje težine

Opasnost od povreda i oštećenja

Prilikom transporta obratite pažnju na težinu uređaja.

⚠ OPREZ

Nekontrolisano pokretanje

Posekotine

Pre transporta izvadite akumulator iz uređaja.

Makaze za živu ogradu transportujte samo sa postavljenom zaštitom za nož.

Tokom transporta uređaj osigurajte od pokretanja ili padanja.

Skladištenje

⚠ OPREZ

Zanemarivanje težine

Opasnost od povreda i oštećenja

Prilikom skladištenja obratite pažnju na težinu uređaja.

⚠ OPREZ

Nekontrolisano pokretanje

Posekotine

Pre skladištenja izvadite akumulator iz uređaja.

Makaze za živu ogradu skladištite samo sa postavljenom zaštitom za nož.

Uređaj sme da se skladišti samo u unutrašnjem prostoru.

Uređaj može da se skladišti u visećem položaju uz pomoć ušice za kačenje. Na zaštitu za nož na ovom mestu postoji proširenje.

Slika I

Nega i održavanje

⚠ OPREZ

Nekontrolisano pokretanje

Posekotine

Pre svih radova na uređaju, izvadite akumulator iz uređaja.

⚠ OPREZ

Opasnost od povreda oštrim noževima

Prilikom radova na uređaju nosite odgovarajuće zaštitne naočare i zaštitne rukavice.

Čišćenje uređaja

PAŽNJA

Pogrešno čišćenje

Oštećenja na uređaju

Uređaj očistite vlažnom krpom.

Nemojte koristiti sredstva za čišćenje koja sadrže rastvarače.

Nemojte uranjati uređaj u vodu.

Nemojte čistiti uređaj pod mlazom vode iz creva ili mlazom vode pod visokim pritiskom.

Pomoć u slučaju smetnje

Smetnje obično imaju jednostavne uzroke koje možete samostalno da otklonite tokom sledećeg pregleda. U slučaju da imate nedoumice ili smetnje koje nisu ovde navedene, obratite se ovlašćenoj servisnoj službi. Sa povećanim starenjem kapacitet akumulatorskog pakovanja će se smanjiti čak i u slučaju dobre nege, tako da se ni u potpuno napunjenom stanju ne može postići puno vreme rada. To ne predstavlja nedostatak.

Slika J

1. Ostavite uređaj da se ohladi.
2. Noževe i kućište motora četkom oslobodite od ostataka biljaka i prljavštine.
3. Otvor za ventilaciju na uređaju očistite četkom.

Proverite zavrtnje spojeve noževa

⚠ OPREZ

Olabavljeni zavrtni spoj

Opasnost od posekotina zbog nekontrolisanih pokreta noža

Redovno proveravajte da li su zavrtni spojevi noža dovoljno čvrsti.

Slika K

1. Proverite pričvršćenost zavrtnja/navrtki.
2. Pritegnite olabavljene zavrtnje/navrtke.

Ulja na sečivima noža

Kako bi se održao kvalitet noževa, sečiva noža treba da se podmažu uljem nakon svake upotrebe.

Napomena

Veoma dobar rezultat ćete postići ako koristite mašinsko ulje u tankom sloju ili ulje u spreju.

Slika L

1. Uređaj položite na ravnu površinu.
2. Nanesite ulje na gornju stranu sečiva noža.

Oštrenje sečiva noža

Napomena

Prilikom oštrenja uklonite što manje materijala i zadržite prvobitni ugao zubaca na sečivima.

⚠ OPREZ

Oštri noževi

Posekotine

Prilikom oštrenja sečiva noža nosite odgovarajuće zaštitne rukavice.

1. Nož zategnite u stegama.
2. Slobodnu stranu zubaca sečiva naoštrite pomoću turpije.
3. Nož pažljivo pomerajte rukom, sve dok ne budu pristupačni nenaoštrjeni zupci sečiva.
4. Slobodnu stranu svih zubaca sečiva naoštrite pomoću turpije.

Podmazivanje

Napomena

Obratite pažnju na interval podmazivanja naznačen na uređaju da biste povećali vreme rada uređaja i sprečili prevremene kvarove.

1. Uklonite krstasti zavrtnj za prereze.

Slika M

2. Mast za prenosnik pritisnite u otvor pomoću pištolja za podmazivanje.
3. Po potrebi, uklonite višak masti za prenosnik.
4. Čvrsto pritegnite krstasti zavrtnj za prereze.

Greška	Uzrok	Otklanjanje
Uređaj se ne pokreće	Akumulatorsko pakovanje nije pravilno postavljeno.	● Akumulatorsko pakovanje gurati u prihvatnik sve dok se ne uklopi.
	Akumulatorsko pakovanje je prazno.	● Napunite akumulatorsko pakovanje.
	Akumulatorsko pakovanje je neispravno.	● Zamenite akumulatorsko pakovanje.
Uređaj se zaustavlja tokom rada	Materijal za sečenje je blokirao nož.	● Uklonite materijal za sečenje iz noža.
	Akumulator je pregrejan	● Prekinite rad i sačekajte da temperatura akumulatora ponovo bude u normalnom opsegu.
	Motor je pregrejan	● Prekinite rad i ostavite motor da se ohladi.

Garancija

U svakoj zemlji važe uslovi garancije koje je izdala naša nadležna distributivna organizacija. Bilo kakve smetnje na uređaju otklanjamo besplatno u garantnom roku, ukoliko je uzrok smetnje greška u materijalu ili proizvodnji. U slučaju koji podleže garanciji obratite se sa računom vašem distributeru ili narednoj ovlašćenoj lokaciji servisne službe.
(Adresu vidi na poledini)

Tehnički podaci

		HT 650/ 36 Bp
Podaci o snazi uređaja		
Radni napon	V	36
Broj obrtaja u praznom hodu (visoko podešavanje)	/min	3200
Broj obrtaja u praznom hodu (nisko podešavanje)	/min	2800
Prečnik materijala za sečenje (maks.)	mm	33
Utvrđene vrednosti prema EN 60745-1, EN 60745-2-15		
Nivo zvučnog pritiska L_{pA}	dB(A)	87,8
Nepouzdanost K_{pA}	dB(A)	1,6
Nivo zvučne snage L_{WA}	dB(A)	95,8
Nepouzdanost K_{WA}	dB(A)	1,6
Vrednost vibracije na šaci-ruci, prednji rukohvat	m/s^2	0,7
Vrednost vibracije na šaci-ruci, zadnji rukohvat	m/s^2	0,5
Nepouzdanost K	m/s^2	1,5
Dimenzije i težine		
Dužina x širina x visina	mm	1130 x 270 x 230
Dužina sečiva	mm	638
Težina (bez akumulatorskog pakovanja)	kg	4,5

Zadržano pravo na tehničke promene.

Vrednost vibracija

△ UPOZORENJE

Navedena vrednost vibracija je izmerena standardnim postupkom testiranja i može da se koristi za poredjenje uređaja.

Navedena vrednost vibracija sme da se koristi za privremenu procenu opterećenja.

U zavisnosti od vrste i načina rada uređaja, emisija vibracija tokom trenutnog korišćenja uređaja može da odstupa od navedene ukupne vrednosti.

Uređaji sa vrednosti vibracije ruka-šaka > 2,5 m/s^2 (vidi poglavlje Tehnički podaci u uputstvu za rad)

△ **OPREZ** • Višečasovno neprekidno korišćenje uređaja može dovesti do osećaja utrnulosti. • Nositi tople rukavice za zaštitu ruku. • Pravite redovne prekide u radu.

EU izjava o usklađenosti

Ovim putem izjavljujemo da mašina označena u nastavku, na osnovu svoje koncepcije i konstrukcije kao i u izvedbi koju smo pustili u promet, odgovara važećim osnovnim zahtevima za bezbednost i zdravlje iz EU direktiva. U slučaju izmena na mašini bez naše saglasnosti ova izjava prestaje da važi.

Proizvod: Makaze za živu ogradu

Tip: HT 650/36 Bp

Važeće direktive EU

2006/42/EZ (+2009/127/EZ)

2014/30/EU

2011/65/EU

2000/14/EZ (+2005/88/EZ)

Primenjene harmonizovane norme

EN 60745-1:2009+A11:2010

EN 60745-2-15:2009+A1:2010

EN 55014-1: 2017 + A11: 2020

EN 55014-2: 2015

EN IEC 63000: 2018

Primenjeni postupak ocenjivanja usklađenosti

2000/14/EZ: Prilog V

Nivo zvučne snage dB(A)

Izmereno: 95,8

Garantovano: 98

Potpisnici deluju po nalogu i uz punomoć upravnog odbora.

Lice овлашчено за документация:

S. Reiser
Alfred Kärcher SE & Co. KG
Alfred-Kärcher-Str. 28 - 40
71364 Winnenden (Germany)
Tel.: +49 7195 14-0
Faks: +49 7195 14-2212
Winnenden, 2019/04/01

Съдържание

Общи указания.....	147
Степени на опасност.....	147
Указания за безопасност.....	147
Употреба по предназначение.....	149
Защита на околната среда.....	150
Акcesoари и резервни части.....	150
Обхват на доставка.....	150
Предпазни устройства.....	150
Символи върху уреда.....	150
Защитно облекло.....	150
Описание на уреда.....	151
Пускане в експлоатация.....	151
Обслужване.....	151
Транспортиране.....	152
Съхранение.....	152
Грижа и поддръжка.....	152
Помощ при повреди.....	153
Гаранция.....	153
Технически данни.....	153
Стойност на вибрации.....	153
Декларация за съответствие на ЕС.....	153

Общи указания



Преди първото използване на уреда прочетете тези указания за безопасност, това оригинално ръководство за експлоатация, приложените към

акумулиращата батерия указания за безопасност и приложеното оригинално ръководство за експлоатация Акумулираща батерия/Стандартно зарядно устройство. Процедирайте съответно. Запазете книжките за последващо използване или за следващия собственик.

Освен указанията в ръководството за експлоатация, трябва да спазвате и общовалидните законови предписания за безопасност и избягване на злополуки.

Степени на опасност

⚠ ОПАСНОСТ

- Указание за непосредствена опасност, която може да доведе до тежки телесни повреди или до смърт.

⚠ ПРЕДУПРЕЖДЕНИЕ

- Указание за възможна опасна ситуация, която може да доведе до тежки телесни повреди или до смърт.

⚠ ПРЕДПАЗЛИВОСТ

- Указание за възможна опасна ситуация, която може да доведе до леки телесни повреди.

ВНИМАНИЕ

- Указание за възможна опасна ситуация, която може да доведе до материални щети.

Указания за безопасност

При работата с ножици за жив плет трябва да спазвате специални мерки за безопасност и правила за поведение, тъй като при нея съществува риск от наранявания.

В допълнение към тези указания за безопасност трябва да спазвате и специфичните за съответната държава предписания за безопасност и обучение, напр. от административни органи, професионални сдружения или социални каси. За употребата на уреда може да има местни разпоредби за ограничения във времето (дневни или сезонни). Спазвайте локалните предписания.

Общи указания за безопасност за електроинструменти

⚠ ПРЕДУПРЕЖДЕНИЕ

- Прочетете всички указания за безопасност и инструкции.

Пропуските при спазване на указанията за безопасност и инструкциите могат да причинят електрически удар и/или тежки наранявания. **Съхранявайте всички указания за безопасност и инструкции за бъдеща употреба.**

Използваният в указанията за безопасност термин "електроинструмент" се отнася до захранвани от мрежата електроинструменти (с електрически кабел) и захранвани с акумулираща батерия електроинструменти (без електрически кабел).

1 Безопасност на работното място

- Поддържайте работното си място чисто и добре осветено. Липсата на ред или недоброто осветление на работното място могат да доведат до злополуки.
- Не работете с електроинструмента в експлозивна среда, в която има запалими течности, газове или прахове. Електроинструментите генерират искри, които могат да възпламят праха или парите.
- Децата и страничните хора трябва да стоят встрани при използване на електроинструмента. При разсейване можете да загубите контрола над уреда.

2 Електрическа безопасност

- Свързващият щепсел на електроинструмента трябва да пасва в контакта. Щепселът не бива да се променя по никакъв начин. Не използвайте адаптери с електроинструменти със защитно заземяване. Непроменените щепсели и подходящите контакти намаляват риска от електрически удар.
- Избягвайте контакт на тялото със заземени повърхности като тръби, отоплителни уреди, печки и хладилници. Има увеличен риск от електрически удар, ако тялото ви се заземи.

- c Пазете електроинструментите от дъжд или влага. Проникването на вода в електроинструмента увеличава риска от електрически удар.
- d Кабелът не бива да се използва за други цели, напр. за носене и окачване на електроинструмента или за изтегляне на щепсела от контакта. Пазете кабела от топлина, масло, остри ръбове или движещи се части на уреди. Поверените или усукани електрически кабели увеличават риска от електрически удар.
- e Когато работите с електроинструмент на открито, използвайте само такива удължителни кабели, които са подходящи за работа на открито. Използването на подходящ за работа на открито удължителен кабел намалява риска от електрически удар.
- f Ако работата с електроинструмента във влажна среда не може да се избегне, използвайте предпазен прекъсвач против утечен ток. Използването на предпазен прекъсвач против утечен ток намалява риска от електрически удар.
- 3 **Безопасност на хората**
- a Бъдете внимателни и следете за това, какво правите; подхождайте благоразумно към работата с електроинструмент. Не използвайте електроинструмента, ако сте уморени или се намирате под влиянието на наркотични вещества, алкохол или медикаменти. Момент невнимание при използването на електроинструмент може да доведе до сериозни наранявания.
- b Носете лично защитно оборудване и винаги използвайте защитни очила. Носенето на лично защитно оборудване като маска за прах, устойчиви на хлъзгане предпазни обувки, защитна каска или защита за слуха според вида и употребата на електроинструмента намалява риска от наранявания.
- c Избягвайте неволното пускане в експлоатация. Уверявайте се, че електроинструментът е изключен, преди да го свържете към електрозахранването и/или акумулиращата батерия, преди да го повдигате или да го носите. Ако при носене на електроинструмента държите пръста си на превключвателя или ако свързвате включен уред към електрозахранването, може да се стигне до злополуки.
- d Преди включване на електроинструмента отстранявайте работните накрайници и винтовите ключове. Инструмент или ключ, намиращи се във въртящата се част на уреда, могат да доведат до наранявания.
- e Избягвайте необичайните позиции на тялото. Погрижете се за стабилна позиция и по всяко време пазете равновесие. Така можете да контролирате по-добре електроинструмента в неочаквани ситуации.
- f Носете подходящи дрехи. Не носете широки дрехи или накити. Дръжте косата, дрехите и ръкавиците далеч от движещите се части. Широките дрехи, ръкавиците, накитите или дългите коси могат да бъдат захванати от движещите се части.
- g Ако могат да се монтират съоръжения за прахоизсмукване и прахоулавяне, уверете се, че те са свързани и се използват правилно. Използването на прахоизсмукване може да намали рисковете от прах.
- 4 **Използване и обслужване на електроинструмента**
- a Не претоварвайте уреда. Използвайте за работата си предвидения за това електроинструмент. С подходящ електроинструмент работите по-добре и по-безопасно в посочения мощностен диапазон.
- b Не използвайте електроинструмент, чийто превключвател е дефектен. Електроинструмент, който не може повече да се включва или изключва, е опасен и трябва да се ремонтира.
- c Изтегляйте щепсела от контакта и/или изваждайте акумулиращата батерия, преди да извършвате настройки по уреда, преди смяна принадлежности или оставяне на уреда. Тази превантивна мярка предотвратява неволното стартиране на електроинструмента.
- d Съхранявайте неизползваните електроинструменти на места, които са недостъпни за деца. Не позволявайте употреба на уреда от хора, които не са запознати с него или не са прочели тези инструкции. Електроинструментите са опасни, ако се използват от хора без опит.
- e Поддържайте електроинструментите грижливо. Проверявайте дали подвижните части функционират безупречно и не се захващат, дали няма счупени или повредени части, така че функцията на електроинструмента да е нарушена. Осигурете ремонт на повредените части преди използване на уреда. Много злополуки са причинени от лошо поддържани електроинструменти.
- f Поддържайте режещите инструменти остри и чисти. Грижливо поддържаните режещи инструменти с остри режещи ръбове се заклинват по-малко и са по-лесни за направляване.
- g Използвайте електроинструмент, принадлежности, работни накрайници и др. съгласно тези инструкции. При това съблюдавайте условията на работа и дейността, която трябва да се извършва. Използването на електроинструменти за друга, различна от предвидената употреба, може да доведе до опасни ситуации.
- 5 **Използване и поддръжка на акумулиращи батерии**
- a Зареждайте акумулиращата батерия само с разрешените от производителя зарядни устройства. Зарядни устройства, които не са подходящи за съответната акумулираща батерия, могат да доведат до пожар.
- b Използвайте уреда само с подходяща акумулираща батерия. Използването на

други акумулиращи батерии може да доведе до наранявания или пожари.

c Когато не използвате акумулиращата батерия, я дръжте далеч от метални предмети като кламери, монети, ключове, пирони, винтове или други малки метални предмети, които могат да доведат до късо съединение. Късото съединение може да доведе до пожар или експлозия.

d При определени обстоятелства от акумулиращата батерия може да изтече електролит. Избягвайте контакт. Ако попаднете в контакт с електролита, изплакнете основно с вода. Ако електролитът попадне в очите Ви, незабавно потърсете лекарска помощ. Електролитът на акумулиращата батерия може да причини обриви и изгаряния по кожата.

6 Сервиз

a Възлагайте ремонта на вашия електроинструмент само на квалифициран експертен персонал и само с използването на оригинални резервни части. Така се гарантира, че безопасността на уреда се запазва.

Указания за безопасност за ножици за жив плет

- Дръжте всички части от тялото далеч от режещия нож. При работещ нож не се опитвайте да премахвате материал от рязането или да държите материал, който ще бъде отрязан. Отстранявайте захванатия материал от рязането само при изключен уред. Момент невнимание при използването на ножицата за жив плет може да доведе до сериозни наранявания.
- Носете ножицата за жив плет за дръжката при напълно спрян нож. При транспорт или съхранение на ножицата за жив плет винаги изтегляйте предпазното покритие. Внимателното боравене с уреда намалява опасността от нараняване от ножа.
- Дръжте електроинструмента само за изолираните повърхности за захващане, тъй като режещият нож може да влезе в контакт със скрити електрически проводници. Контактът на режещия нож с провеждащ напрежение проводник може да постави метални части на уреда под напрежение и да причини токов удар.
- По време на работата стойте на разстояние от проводници и кабели във Вашата работна зона. По време на работата проводници и кабели могат да бъдат захванати от режещия нож и прекъснати.

Общи указания за безопасност

⚠ ПРЕДУПРЕЖДЕНИЕ

- Деца и позрастващи не трябва да работят с уреда.
- Уредът не е предназначен за употреба от лица с ограничени физически, сензорни или умствени възможности, или липса на опит и / или познания.
- Дръжте децата и страничните хора далеч от зоната на работа, докато използвате уреда.

- Можете да използвате уреда само ако сте във физическо състояние, което да Ви позволява да реагирате на евентуално възникващи ефекти на реакция (откат, изтегляне или обратен удар) или да им противодействате с физическа сила. Спазвайте паузи в работата, за да избегнете умора.

⚠ ПРЕДПАЗЛИВОСТ

- Вие сте отговорни за силовото използване на уреда и по-специално по отношение на Вашето собствено здраве и на здравето на другите хора.
- Не трябва да работите с уреда, ако сте под влияние на медикаменти или упойващи вещества, които ограничават способността за реакция. Използвайте уреда само когато сте отпочинали и здрави.
- По-дългото време на използване на уреда може да доведе до нарушения в кръвообращението в областта на ръцете, причинени от вибрациите. Общовадишно време на използване не може да се установи, тъй като това зависи от множество фактори, които оказват влияние:
- Персоналните проблеми с кръвообращението (честа поява на усещане за студ и изтръпване на пръстите на ръцете)
- Ниска температура на околната среда. Носете топли ръкавици за защита на ръцете.
- Затруднено кръвообращение поради здраво хващане.
- Непрекъснатата работа е по-вредна от работата, прекъсвана от почивки. При редовно, дълготрайно използване на уреда и при повторна поява на симптоми, като напр. изтръпване и усещане за студ в пръстите на ръцете, трябва да потърсите лекар.
- Повишена опасност от злополуки при лоши атмосферни влияния. Използвайте уреда само когато е гарантирана безопасна работа.
- Не използвайте уреда, ако остриетата на ножа са повредени или изкривени.
- Не използвайте уреда, ако той вибрира необичайно или издава необичайни шумове.
- Не използвайте уреда, качени на стълби или върху нестабилни основи.
- Преди употреба проверете уреда за повреди и се уверете, че винтовете на ножа са здраво затегнати.
- Опасност от наранявания от открити ножове. Използвайте ножицата за жив плет само с поставена защита на ножа.

Употреба по предназначение

⚠ ОПАСНОСТ

Употреба не по предназначение

Опасност за живота поради порезни наранявания. Използвайте уреда само по предназначение.

- Ножицата за жив плет е подходяща за промишлена употреба.
- Ножицата за жив плет е предвидена за работа на открито.
- От съображения за безопасност ножицата за жив плет винаги трябва да се държи здраво с двете ръце.

- Ножицата за жив плет е предвидена само за рязане на растения, напр. живи плетове и храсти.
- Не използвайте ножицата за жив плет във влажна заобикаляща среда или при дъжд.
- Използвайте ножицата за жив плет само в добре осветена заобикаляща среда.
- От съображения за безопасност са забранени преустройствата и неоторизирани от производителя промени.

Всякаква друга употреба, напр. рязането на трева, дървета или клони, е недопустима. Потребителят отговаря за опасности, които възникват поради недопустима употреба.

Защита на околната среда



Опаковъчните материали подлежат на рециклиране. Моля, изхвърляйте опаковките по съобразен с околната среда начин.



Електрическите и електронните уреди съдържат ценни материали, подлежащи на рециклиране, а често и съставни части, напр. батерии, акумулаторни батерии или масло, които при неправилно боравене или изхвърляне могат да представляват потенциална опасност за човешкото здраве и за околната среда. За правилното функциониране на уреда все пак тези съставни части са необходими. Обозначените с този символ уреди не трябва да бъдат изхвърляни заедно с битовите отпадъци.

Указания за съставни вещества (REACH)

Актуална информация относно съставни вещества можете да намерите тук: www.kaercher.com/REACH

Акcesoари и резервни части

Използвайте само оригинални акcesoари и оригинални резервни части, по този начин осигурявате безопасна и безпроблемна експлоатация на уреда.

Информация относно акcesoари и резервни части ще намерите тук: www.kaercher.com.

Обхват на доставка

Обхватът на доставката на уреда е изобразен върху опаковката. При разопаковане проверете съдържането за цялост. При липсващи акcesoари или при транспортни щети, моля, обърнете се към Вашия дистрибутор.

Предпазни устройства

⚠ ПРЕДПАЗЛИВОСТ

Липсващи или променени предпазни устройства

Предпазните устройства служат за Вашата защита.

Никога не променяйте или пренебрегвайте предпазни устройства.

Бутон за деблокиране

Бутонът за деблокиране на прекъсвача на уреда на задната ръкохватка осигурява обслужването с две ръце. Бутонът за деблокиране блокира прекъсвача на уреда и така предотвратява неконтролираното стартиране на ножицата за жив плет.

Защита на ножа

Защитата на ножа е важна част от предпазните устройства на ножицата за жив плет. Повредена защита на ножа не трябва да се използва повече и трябва да се смени незабавно.

Символи върху уреда

	Общ предупредителен знак
	Преди пускане в експлоатация прочетете ръководството за експлоатация и всички указания за безопасност.
	При работата с уреда носете подходяща защита за очите и слуха.
	Опасност от нараняване. Не докосвайте острите режещи инструменти.
	При работата с уреда носете устойчиви на хлъзгане и издръжливи ръкавици.
	Опасност поради отхвърлени с висока скорост предмети. Дръжте всички наблюдатели, особено деца и домашни любимци, на минимално разстояние 15 m от работната зона.
	Не излагайте уреда на дъжд и влага.
	Винаги дръжте уреда с две ръце.
	Посоченото на етикета гарантирано ниво на звуково налягане е 98.

Защитно облекло

⚠ ОПАСНОСТ

Опасност за живота поради порезни наранявания. При работа с уреда носете подходящо защитно облекло. Спазвайте локалните предписания за избягване на злополуки.

Защитни ръкавици

При работата с уреда носете подходящи защитни ръкавици със защитно оборудване срещу срязване.

Защита за главата

При работата с уреда носете подходяща защитна каска.

При работата с уреда носете защита за слуха. За защита от отхвърчащи наоколо трески носете подходящи защитни очила или визьор на каската. От специализиран магазин можете да закупите защитни каски с вградена защита за слуха и визьор.

Описание на уреда

В това упътване за работа е описано максималното оборудване. В комплекта на доставката има разлики в зависимост от модела (вижте опаковката).

Вж. изображението на страниците с графики Фигура А

- 1 Халка за окачване
- 2 Нож
- 3 Предпазител за ръцете
- 4 Ръкохватка, отпред
- 5 Винт на отвора за пълнене с грес за предавката
- 6 Типова табелка
- 7 Бутон за деблокиране на акумулиращата батерия
- 8 Деблокиращ превключвател за настройка на ъгъла на рязане
- 9 Прекъсвач на уреда
- 10 Бутон за деблокиране на прекъсвача на уреда
- 11 Ръкохватка, отзад
- 12 Превключвател за скорост
- 13 Халка за закачване на системата за носене на гръб (опционална)
- 14 Защита на ножа
- 15 *Акумулираща батерия Battery Power+ 36V
- 16 *Зарядно устройство за бързо зареждане Battery Power+ 36V

* опционално

Акумулираща батерия

Уредът може да работи с една акумулираща батерия 36 V Kärcher Battery Power+.

Пускане в експлоатация

⚠ ПРЕДУПРЕЖДЕНИЕ

Неконтролирано задвижване

*Опасност за живота поради порезни наранявания
При всички подготвителни мерки изваждайте акумулиращата батерия от уреда.*

Поставяне на акумулиращата батерия

ВНИМАНИЕ

Замърсени контакти

*Повреди по уреда и акумулиращата батерия
Преди поставянето проверете гнездото на акумулиращата батерия и контактите за замърсяване и при необходимост ги почистете.*

Указание

Използвайте само напълно заредени акумулиращи батерии.

Фигура В

1. Плъзнете акумулиращата батерия в гнездото, докато се чуе фиксирането.

Употреба на системата за носене на гръб (опция)

За да се улесни работата с уреда, може да се използва система за носене на гръб.

1. Закачете куката на системата за носене на гръб в халката на уреда

Фигура С

Обслужване

На потребители, които ползват ножицата за жив плет за пръв път, препоръчваме да позволят да бъдат обучени от опитно лице и да упражняват боравенето и техниките.

Основно обслужване

1. Проверете материала за рязане за чужди тела като хартия, фолио или телове и при необходимост ги отстранете.
2. Свалете защитата на ножа.
3. Дръжте здраво ножицата за жив плет с двете ръце.

Включване на уреда

1. Натиснете бутона за деблокиране на прекъсвача на уреда.
Фигура D
2. Натиснете прекъсвача на уреда.
Уредът стартира.
3. Отпуснете прекъсвача на уреда.
Уредът спира.

Устройство за регулиране на скоростта

Уредът е оборудван с устройство за регулиране на скоростта.

1. Настройте желаната скорост на ножа с превключвателя Скорост.

Фигура Е

Техники на работа

Указание

С направляващ шнур ще получите равномерен срез.

1. Включете уреда и го приближете към материала за рязане.
2. Режете листа и тънки клони с махално движение.
Фигура F
3. При по-дебели клони изпълнявайте движение като при рязане с трион, но не забивайте ножа в растението.
4. Режете храсти и жив плет отдолу нагоре.
5. При рязане на върхове изпълнявайте широки махови движения и при това леко наклоняйте ножа.
6. При рязане на ниски растения като например тревы за покриване на почвата дръжте ножа в хоризонтално положение.

Завъртане на ръкохватката

Задната ръкохватка може да се върти с цел удобна работа по вертикални повърхности.

1. Дръпнете бутона за деблокиране на ръкохватката нагоре.

Фигура G

2. Завъртете ръкохватката в желаната позиция, докато се чуе фиксирането.

Сваляне на акумулиращата батерия

⚠ ПРЕДУПРЕЖДЕНИЕ

Неконтролирано задвижване

Опасност от нараняване

При паузи в работата и преди работи по поддръжка и ерижа изваждайте акумулиращата батерия от уреда.

Фигура Н

1. Натиснете бутона за деблокиране по посока на акумулиращата батерия.
2. Натиснете бутона за деблокиране.
3. Извадете акумулиращата батерия от уреда.

Транспортиране

⚠ ПРЕДПАЗЛИВОСТ

Несъблюдаване на теглото

Опасност от наранявания и повреди
При транспортиране съблюдавайте теглото на уреда.

⚠ ПРЕДПАЗЛИВОСТ

Неконтролирано задвижване

Порезни наранявания
Преди транспортиране изваждайте акумулиращата батерия от уреда. Транспортирайте ножицата за жив плет само с поставена защита на ножа.
При транспортирането подсиурявайте уреда срещу движение или падане.

Съхранение

⚠ ПРЕДПАЗЛИВОСТ

Несъблюдаване на теглото

Опасност от наранявания и повреди
При съхранението вземайте под внимание теглото на уреда.

⚠ ПРЕДПАЗЛИВОСТ

Неконтролирано задвижване

Порезни наранявания
Преди прибирането за съхранение извадете акумулиращата батерия от уреда. Съхранявайте ножицата за жив плет само с поставена защита на ножа.
Уредът трябва да се съхранява само във вътрешни помещения.
Уредът може да се съхранява в окачено положение с помощта на халка за окачване. На това място защитата на ножа има жлеб.

Фигура I

Грижа и поддръжка

⚠ ПРЕДПАЗЛИВОСТ

Неконтролирано задвижване

Порезни наранявания
Преди всякакви работи изваждайте акумулиращата батерия от уреда.

⚠ ПРЕДПАЗЛИВОСТ

Опасност от наранявания от остри ножове

При всякакви работи по уреда носете защитни очила и защитни ръкавици.

Почистване на уреда

ВНИМАНИЕ

Неправилно почистване

Повреди по уреда
Почиствайте уреда с влажна кърпа.
Не използвайте съдържащи разтворители почистващи препарати.
Не потапяйте уреда във вода.
Не почиствайте уреда с водна струя от маркуч или под високо налягане.

Фигура J

1. Оставете уреда да се охлади.
2. Почистете ножа и корпуса на двигателя с четка от остатъци от растения и мръсотия.
3. Почистете вентилационните прорези на уреда с четка.

Проверка на винтовото съединение на ножа

⚠ ПРЕДПАЗЛИВОСТ

Разхлабено винтово съединение

Порезни наранявания поради неконтролирани движения на ножа
Редовно проверявайте винтовото съединение на ножа за фиксирано положение.

Фигура K

1. Проверявайте винтовете/гайките за фиксирано положение.
2. Затягайте разхлабени винтове/гайки.

Смазване на остриетата на ножа

За се запази качеството на ножа, остриетата на ножа трябва да се смазват след всяка употреба.

Указание

Много добър резултат ще получите, ако използвате машинно масло, нанесено на тънка струя, или струйна масълънка.

Фигура L

1. Поставете уреда на равна основа.
2. Нанесете маслото върху горната страна на остриетата на ножа.

Заточване на остриетата на ножа

Указание

При заточването отстранявайте възможно най-малко материал и запазвайте първоначалния ъгъл на зъба на острието.

⚠ ПРЕДПАЗЛИВОСТ

Остри ножове

Порезни наранявания
При заточване на остриетата на ножа носете подходящи защитни ръкавици.

1. Затегнете ножа в менгеме.
2. Заточете откритата страна на зъбите на острието с пила.
3. Внимателно избутвайте ножа с ръка, докато достигнете до незаточените зъби на острието.
4. Заточете откритата страна на всички зъби на острието с пила.

Смазване

Указание

Спазвайте посочения на уреда интервал за смазване, за да удължите експлоатационния срок на уреда и да предотвратите преждевременни дефекти.

1. Сваляте винта с кръстообразен шлиц.
Фигура M
2. Изстискайте греста за предавката с преса за гресиране в отвора.
3. При необходимост отстранете излишната грес за предавката.
4. Затегнете винта с кръстообразен шлиц.

Помощ при повреди

Много често причините за повреда са елементарни и с помощта на следните указания може сами да ги отстраните. Ако не сте сигурни или повредите не са описани тук, обърнете се към оторизирания сервис.

С увеличаване на стареенето капацитетът на акумулаторната батерия намалява дори при добра грижа, така че и при напълно заредено състояние вече не се достига пълното време на работа. Това не е дефект.

Грешка	Причина	Отстраняване
Уредът не сработва	Акумулиращата батерия не е поставена правилно.	● Пъхнете акумулиращата батерия в гнездото, докато се фиксира.
	Акумулиращата батерия е празна.	● Заредете акумулиращата батерия.
	Акумулиращата батерия е дефектна.	● Сменете акумулиращата батерия.
Уредът спира по време на работа	Ножът е блокиран от материал от рязане.	● Отстранете материала от рязане от ножа.
	Акумулиращата батерия е прегряла	● Прекратете работата и изчакайте, докато температурата на акумулиращата батерия влезе отново в рамките на нормалния диапазон.
	Моторът е прегрял	● Прекратете работата и оставете мотора да се охлади.

Гаранция

Във всяка държава са валидни издадените от нашия оторизиран дистрибутор гаранционни условия. Евентуални повреди на Вашия уред ще отстраним в рамките на гаранционния срок безплатно, ако се касае за дефект в материалите или производствен дефект. В случай на предявяване на право на гаранция, се обърнете към Вашия дистрибутор или към най-близкия оторизиран сервис, като представите касовата бележка. (Адрес, вж. задната страна)

Технически данни

		HT 650/ 36 Вр
Данни за мощността на уреда		
Работно напрежение	V	36
Обороти на празен ход (настройка на висока скорост)	/min	3200
Обороти на празен ход (настройка на ниска скорост)	/min	2800
Диаметър на материала за рязане (макс.)	mm	33
Установени стойности съгласно EN 60745-1, EN 60745-2-15		
Ниво на звуково налягане L_{pA}	dB(A)	87,8
Неустойчивост K_{pA}	dB(A)	1,6
Ниво на звукова мощност L_{WA}	dB(A)	95,8
Неустойчивост K_{WA}	dB(A)	1,6
Стойност на вибрацията ръка-рамо, предна ръкохватка	m/s^2	0,7
Стойност на вибрацията ръка-рамо, задна ръкохватка	m/s^2	0,5
Неустойчивост K	m/s^2	1,5
Размери и тегла		
Дължина x ширина x височина	mm	1130 x 270 x 230

HT 650/
36 Вр

дължина на рязане	mm	638
Тегло (без акумулираща батерия)	kg	4,5

Запазваме си правото на технически промени.

Стойност на вибрации

⚠ ПРЕДУПРЕЖДЕНИЕ

Посочената стойност на вибрации е измерена при прилагане на стандартен метод за проверка и може да се използва за сравнение на уредите.

Посочената стойност на вибрации може да се използва в рамките на предварителна оценка на натоварването.

В зависимост от вида и начина, по който се използва уредът, емисиите на вибрации по време на моментното ползване на уреда могат да се различават от посочената обща стойност.

Уреди със стойност на вибрацията ръка-рамо > 2,5 m/s^2 (вж. глава Технически данни от ръководството за експлоатация)

⚠ **ПРЕДПАЗЛИВОСТ** • Многочасовото, непрекъснато използване на уреда може да доведе до изтръпване. • Носете топли ръкавици за защита на ръцете. • Правете периодични паузи при работа.

Декларация за съответствие на ЕС

С настоящото декларираме, че посочената по-долу машина по своята концепция и конструкция, както и в пуснатото от нас на пазара изпълнение, съответства на приложимите основни изисквания за безопасност и опазване на здравето, определени в директивите на ЕС. При несъгласувана с нас промяна на машината тази декларация губи своята валидност.

Продукт: Ножица за жив плет
Тип: HT 650/36 Вр

Приложими директиви на ЕС

2006/42/EO (+2009/127/EO)

2014/30/EC

2011/65/EC

2000/14/EO (+2005/88/EO)

Приложими хармонизирани стандарти

EN 60745-1:2009+A11:2010

EN 60745-2-15:2009+A1:2010

EN 55014-1: 2017 + A11: 2020

EN 55014-2: 2015

EN IEC 63000: 2018

Приложима процедура за оценяване на съответствието

2000/14/EO: Приложение V

Ниво на звукова мощност dB(A)

Измерено: 95,8

Гарантирано: 98

Подписващите лица действат от името и като пълномощници на управителния орган.



H. Jenner

Chairman of the Board of Management



S. Reiser

Director Regulatory Affairs & Certification

Пълномощник по документацията:

S. Reiser

Alfred Kärcher SE & Co. KG

Alfred-Kärcher-Str. 28 - 40

71364 Winnenden (Germany)

Тел.: +49 7195 14-0

Факс: +49 7195 14-2212

Виненден, 2019/04/01

Sisukord

Üldised juhised	154
Ohuastmed	154
Ohutusjuhised	154
Nõuetekohane kasutamine	156
Keskonnakaitse	156
Lisavarustus ja varuosad	156
Tarnekomplekt	156
Ohutusseadised	156
Seadmel olevad sümbolid	157
Kaitseriietus	157
Seadme kirjeldus	157
Käikuvõtmine	157
Käsitsemine	157
Transport	158
Ladustamine	158
Hooldus ja jooksevremont	158
Abi rikete korral	159
Garantii	159
Tehnilised andmed	159
Vibratsiooniväärtus	159
EL vastavusdeklaratsioon	159

Üldised juhised



Lugege enne seadme esmakordset kasutamist neid ohutusjuhiseid, antud originaalkasutusjuhendit, akupakiga kaasasolevaid ohutusjuhiseid ning kaasasolevat originaalkasutusjuhendit Akupakk / standardlaadija.

Toimige neile vastavalt. Hoidke brošüürid hilisemaks kasutamiseks või järgmise omaniku tarbeks alles. Lisaks kasutusjuhendis esitatud juhistele tuleb Teil arvesse võtta ka seadusandja üldisi ohutuslaseid ja õnnetuse ennetamise eeskirju.

Ohuastmed

⚠ OHT

• Viide vahetult ähvardavale ohule, mis võib põhjustada raskeid kehavigastusi või lõppeda surmaga.

⚠ HOIATUS

• Viide võimalikule ohtlikule olukorrale, mis võib põhjustada raskeid kehavigastusi või lõppeda surmaga.

⚠ ETTEVAATUS

• Viide võimalikule ohtlikule olukorrale, mis võib põhjustada kergeid vigastusi.

TÄHELEPANU

• Viide võimalikule ohtlikule olukorrale, mis võib põhjustada varakahjusid.

Ohutusjuhised

Hekikäridega töötamisel tuleb Teil järgida eri-ohutusmeetmeid ja -käitumisreegleid, kuna hekkäridega töötamisel esineb vigastusoht.

Lisaks neile ohutusjuhistele tuleb Teil järgida ka kohaliku riigi, nt ametiasutuste, kutseühingute või sotsiaalkassade, ohutus- ja väljaõppe-eeskirju. Seadme kasutamine võib olla kohalike määrustega ajaliselt piiratud (päeva- või aastaaeg). Järgige kohalikke eeskirju.

Elektrioõriistade üldised ohutusjuhised

⚠ HOIATUS

• Lugege kõiki ohutusjuhiseid ja korraldusi.

Ohutusjuhiste ja korralduste eiramine võib põhjustada elektrilöögi ja /või raskeid vigastusi. **Hoidke kõiki ohutusjuhiseid ja korraldused edaspidiseks alles.**

Ohutusjuhistes kasutatud mõiste „elektrioõriist“ kehtib võrgutoitega elektrioõriistade (võrgukaabliga) ja akutoitega (võrgukaablit) elektrioõriistade kohta.

1 Töökoha ohutus

a **Hoidke oma tööpiirkond puhta ja hästi valgustatuna.** Korratud või valgustamata tööpiirkonnad võivad põhjustada õnnetusi.

b **Ärge töötage elektrioõriistaga plahvatusohtlikus keskkonnas, kus asuvad põlevad vedelikud, gaasid või tolmuud.** Elektrioõriistad tekitavad sädemeid, mis võivad tolmu või auru süüdata.

c **Hoidke lapsed ja teised inimesed elektrioõriista kasutamise ajal eemal.** Tähelepanu kõrvalehoidmisel võite kaotada kontrolli seadme üle.

2 Elektriohutust

a Elektrioõriista ühenduspistik peab sobima pistikupessa. Pistikut ei tohi mingil viisil muuta. Ärge kasutage adapterpistikut koos kaitsemaandatud elektrioõriistadega. Muutmata pistikud ja sobivad pistikupesad vähendavad elektrilöögriski.

b Vältige kehalist kontakti maandatud pealispindade nagu torude, küttesüsteemide, pliitide ja külmikutega. Kui Teie keha on maandatud, esineb kõrgeenergiaga risk elektrilöögi tõttu.

c **Hoidke elektrioõriistad vihmast või niiskusest eemal.** Vee tungimine elektrioõriista sisse suurendab elektrilöögriski.

- d Ärge väärtarvitage kaablit elektritööriista kandmiseks, ülesriputamiseks või pistiku väljatõmbamiseks pistikupesast. Hoidke kaablit eemal kuumusest, õlist, teravatest servadest või liikuvatest seadmeosadest. *Kahjustatud või sassiläänud ühenduskaablid suurendavad elektrilöögriski.*
- e Töötades elektritööriistaga välitingimustes, kasutage ainult pikenduskaableid, mis on ka välipiirkonna jaoks sobivad. *Välipiirkonna jaoks sobiliku pikenduskaabli kasutamine vähendab elektrilöögriski.*
- f Kui elektritööriista käitamine niiskes ümbruses on vältimatu, kasutage rikkevoolu kaitselülitit. *Rikkevoolu kaitselülitit kasutamine vähendab elektrilöögriski.*
- ### 3 Inimeste ohutus
- a Olge tähelepanelik, jälgige, mida Te teete ja käituge elektritööriista töötamisel mõistlikult. Ärge kasutage elektritööriista, kui olete väsinud või uimastite, alkoholi või ravimite mõju all. Üks tähelepanematusete hetk elektritööriista kasutamisel võib põhjustada tõsiseid vigastusi.
- b Kandke isiklikku kaitsevarustust ja alati kaitseprille. *Isikliku kaitsevarustuse nagu tolmumaski, libisemiskindlate turvajalatsite, kaitsekiivri või kuulmiskaitsevahendite kandmine, olenevalt elektritööriista liigist ja kasutamisest, vähendab vigastuseriski.*
- c Vältige tahtmatut käikuvõtmist. Veenduge, et elektritööriist on välja lülitatud, enne kui Te selle voolutoite ja/või aku külge ühendate, vastu võtate või seda kannate. *Kui Teil on elektritööriista kandmisel sõrm lülitil või kui ühendate seadme sisselülitatud seisundis voolutoitega, võib see põhjustada õnnetusjuhtumeid.*
- d Eemaldage seadistustööriistad või kruvivõtmed enne elektritööriista sisselülitamist. *Pöörleval seadmeosal asuv tööriist või võti võib põhjustada vigastusi.*
- e Vältige ebanormaalselt kehahoidu. Hoolitsege kindla seisuasendi eest ja hoidke igal ajal taskaalu. *Nii saate elektritööriista ootamatutes olukordades paremini kontrollida.*
- f Kandke sobivat riietust. Ärge kandke avarat riietust ega ehteid. Hoidke juukseid, riided ja kindad liikuvatest osadest eemal. *Liikuvad osad võivad lahtistest riietest, kinnastest, ehetest või pikkadest juustest kinni haarata.*
- g Kui tolmumemis- ja -kogumisseadiseid saab monteerida, siis veenduge, et need on ühendatud ja neid kasutatakse õigesti. *Tolmumismistoru kasutamine võib vähendada tolmust tingitud ohte.*
- ### 4 Elektritööriista kasutamine ja käsitsemine
- a Ärge koormake seadet üle. Kasutage oma tööks selleks ettenähtud elektritööriista. *Sobiva elektritööriistaga töötate Te paremini ja ohutumalt esitatud võimsusvahemikus.*
- b Ärge kasutage elektritööriista, mille lülitit on defektne. *Elektritööriist, mida ei saa enam sisse või välja lülitada, on ohtlik ja seda tuleb remontida.*
- c Enne seadme seadistuste tegemist, tarvikuosade vahetamist või seadme ärapanekut tõmmake pistik pistikupesast välja ja/või eemaldage aku. *See ettevaatusabinõu hoiab ära elektritööriista tahtmatu käivitamise.*
- d Hoidke kasutamata elektritööriistu lastele kättesaamatus kohas. Ärge laske seadet kasutada inimestel, kes pole sellega tuttavad või kes pole lugenud käesolevaid korraldusi. *Elektritööriistad on ohtlikud, kui neid kasutavad kogeenamatu inimesed.*
- e Hoolitsege elektritööriistade eest hästi. Kontrollige, kas liikuvad osad talitlevad laitmatult ega kiilu kinni, ega osad pole purunenud või nii kahjustatud, et elektritööriista talitus on piiratud. *Laske kahjustatud osad enne seadme kasutamist ära remontida. Paljude õnnetusjuhtumite põhjuseks on halvasti hooldatud elektritööriistad.*
- f Hoidke lõiketööriistad terava ja puhtana. *Hästi hoolitsetud, teravate lõikeservadega lõiketööriistad kiiluvad vähem kinni ning neid on lihtsam juhtida.*
- g Kasutage elektritööriista, tarvikuid, kasutusööriistu jne vastavalt neile korraldustele. *Võtke seejuures arvesse töötingimusi ja teostatavat tegevust. Elektritööriistade kasutamine mitteetnenahtud rakendusteks võib põhjustada ohtlikke olukordi.*
- ### 5 Akupakkide kasutamine ja hoolitsus
- a Laadige akupakki ainult tootja poolt lubatud laadijatega. *Vastavale akupakile mitesobivad laadijad võivad põhjustada tulekahju.*
- b Kasutage seadet ainult sobiva akupakiga. *Teiste akupakkide kasutamine võib põhjustada vigastusi või tulekahjusid.*
- c Hoidke akupakki mittekasutamise korral eemal metallesemetest nagu kirjaklambrid, mündid, võtmed, naeltest, kruvidest või muudest väikestest metallesemetest, mis võivad põhjustada lühist. *Lühis võib põhjustada tulekahju või plahvatust.*
- d Olenevalt asjaoludest võib akupakist väljuda vedelikku. Vältige kokkupuudet. *Kui satute vedelikuga kokkupuutesse, loputage see põhjalikult veega maha. Kui vedelik satub Teie silma, pöörduge viivitamatult arsti poole. Akuvedelik võib põhjustada nahal lööbeid ja kipi-tust.*
- ### 6 Teenindus
- a Laske oma elektritööriista remontida ainult kvalifitseeritud erialapersonalil ja ainult originaalvaruosadega. *Sellega kindlustatakse, et seadme ohutus jääb püsima.*

Hekikäärde ohutusjuhised

- Hoidke kõik kehaosad lõikenoast eemal. Ärge proovige liikuva noa korral eemaldada lõigatavat materjali või sellest kinni hoida. Eemaldage kinnikiilunud lõigatav materjal ainult väljalülitatud seadme korral. *Üks tähelepanematusete hetk hekikäärde kasutamisel võib põhjustada raskeid vigastusi.*
- Kandke hekikääre käepidemest seisva noa korral. Hekikäärde transportimisel või hoidmisel tõmmake alati kaitsekatte peale. *Hoolikas ümberkäimine seadmega vähendab noast tingitud vigastusohu.*
- Hoidke elektritööriista ainult isoleeritud haardepindadest, kuna lõikenuga võib puutuda kokku peidetud elektrijuhtmetega. *Lõikenuga kokkupu-*

de pinget juhtiva juhtmega võib seada metallist seadmeosad pinge alla ja põhjustada elektrilöögi.

- **Hoidke end käituse ajal oma tööpiirkonnas asuvatest juhtmetest ja kaablitest eemal.** Käituse ajal võib löikenuga juhtmetele ja kaablitele pihta saada ja need läbi lõigata.

Üldised ohutusjuhised

⚠ HOIATUS

- Lapsed ja noorukid ei tohi seadet käitada.
- Seade ei ole mõeldud kasutamiseks piiratud füüsiliste, sensoorsete või vaimsete võimete ga isikutele või kogemuste ja/või teadmiste puudumisel.
- Hoidke lapsed ja teised inimesed seadme kasutamise ajal tööpiirkonnast eemal.
- Te tohite seadet kasutada ainult siis, kui olete sellises füüsilises seisundis, mis võimaldab Teil reageerida esineda võivatele reaktsiooniefektidele (tagasilöökk, sissetõmbamine või tagasipõrge) ja neid kehajõuga leevendada. Pidage kinni tööpausidest, et ennetada kurnatust.

⚠ ETTEVAATUS

- Te vastutate seadme ohutu kasutamise eest, eelkõige enda, aga ka teiste inimeste tervise osas.
 - Te ei tohi seadet käitada, kui olete ravimite või uimastite mõju all, mis piiravad reaktsioonivõimet. Käituge seadet ainult puhanud ja terves seisundis.
 - Seadme pikem kasutuskestus võib põhjustada vibratsioonist tingitud verevarustuse häireid kätes. Üldiselt kehtivat kasutuskestust ei saa kindlaks määrata, kuna see sõltub mitmetest mõjuteguritest:
 - Isiklik soodumus halvaks verevarustuseks (sageli külmad sõrmed, sõrmede surin)
 - Madal ümbrustemperatuur. Kandke käte kaitsmiseks sooje kindaid.
 - Tugevast kinnihaaramisest tingitud puudulik verevarustus.
 - Katkematu käituse on kahjulikum kui pausidega katkestatud käitus.
- Seadme regulaarse, pikaajalise kasutamise ja sümpotomite nagu nt sõrmede surina, külmade sõrmede korduval esinemisel peaksite pöörduma arsti poole.
- Kõrgendatud õnnetusohht halbade ilmastikutingimuste korral. Kasutage seadet ainult siis, kui on tagatud ohutu töötamine.
 - Ärge kasutage seadet, kui noaterad on kahjustatud või painutatud.
 - Ärge kasutage seadet, kui see vibreerib ebatavaliselt või tekitab ebatavalist müra.
 - Ärge kasutage seadet redelitel või ebastabiilsetel aluspindadel.
 - Enne töö algust kontrollige seadet kahjustuste suhtes ja tehke kindlaks, et poldid on noa külge tugevalt kinni keeratud.
 - Vigastusohht katmata noa tõttu. Kasutage hekkikäare ainult paigaldatud noakaitsmaga.

Nouetekohane kasutamine

⚠ OHT

Mittesihotstarbeline kasutamine

Oht elule lõikevigastuste tõttu

Kasutage seadet ainult sihtotstarbeliselt.

- Hekkikäärilid on ette nähtud tööstuslikuks kasutamiseks.
- Hekkikäärilid on ette nähtud töötamiseks välitingimustes.

- Ohutusosalastel põhjustel tuleb hekkikäare hoida alati kindlalt mõlema käega.
- Hekkikäärilid on ette nähtud ainult taimede, nt hekkide ja pöösaste lõikamiseks.
- Ärge kasutage hekkikäare märjas keskkonnas või vihma käes.
- Kasutage hekkikäare ainult hästi valgustatud keskkonnas.
- Ümberehitused ja tootja poolt volitamata muudatused seadmel on ohutusosalastel põhjustel keelatud. Iga muu kasutamine, nt rohu, puude või okste lõikamine on lubamatu. Lubamatu kasutamise tõttu tekkivate ohutude eest vastutab kasutaja.

Keskonnakaitse



Pakkematerjalid on taaskasutatavad. Uutiliseerige pakendid keskkonnasäästlikult.



Elektrilised ja elektroonilised seadmed sisaldavad väärtuslikke taaskasutatavaid materjale ja sageli koostisosi nagu patareid, akud või õli, mis võivad vale ümberkääimise või vale utiliseerimise korral kujutada potentsiaalset ohtu inimeste tervisele ja keskkonnale. Seadme nõuetekohaseks käitamiseks on neid koostisosi siiski vaja. Selle sümboliga tähistatud seadmeid ei tohi utiliseerida koos olmeprügiga.

Juhised koostisainete kohta (REACH)

Aktuaalse info koostisainete kohta leiate aadressilt: www.kaercher.com/REACH

Lisavarustus ja varuosad

Kasutage ainult originaalvarvikuid ja originaalvaruosi, mis tagavad seadme ohutu ja tõrgeteta käituse. Tarvikute ja varuosade kohta leiate teavet aadressilt www.kaercher.com.

Tarnekomplekt

Seadme tarnekomplekt on kujutatud pakendil. Lahtipakkimisel kontrollige, kas pakendi sisu on täielik. Puuduolevate tarvikute või transpordikahjustuste korral teavitage oma edasimüüjat.

Ohutusseadised

⚠ ETTEVAATUS

Puuduvad või muudetud ohutusseadised

Ohutusseadised on ette nähtud Teie kaitseks.

Ärge kunagi muutke või hiilige kõrvale ohutusseadistest.

Lahtilukustusklahv

Käepidemel asuv seadmelüliti lahtilukustusklahv kindlustab kahe-käe-käsitsemise. Lahtilukustusklahv blokeerib seadmelüliti ja takistab sellega hekkikäärilid kontrollimatut käivitumist.

Noakaitse

Noakaitse on hekkikäärilid ohutusseadiste oluline koostisosa. Kahjustatud noakaitset ei tohi enam kasutada ning see tuleb viivitamatult asendada.

Seadmel olevad sümbolid

	Üldine hoiatusmärk
	Lugege enne käikuvõtmist kasutusjuhendit ja kõiki ohutusjuhiseid.
	Kandke seadmega töötamisel sobivaid silma- ja kuulmiskaitsevahendeid.
	Vigastusohu. Ärge puudutage teravaid lõiketööriistu.
	Kandke seadmega töötamisel libisemiskindlaid ja vastupidavaid kindaid.
	Oht ülespaiskuvate esemete tõttu. Hoidke pealtvaatajad, eelkõige lapsed ja koduleomad tööpiirkonnast vähemalt 15 m kaugusel.
	Ärge asetage seadet vihma kätte ega niiskettesse tingimustes.
	Hoidke seadet alati mõlema käega.
	Etiketil esitatud garanteeritud helirõhutaseme on 98.

Kaitseriietus

⚠ OHT

Oht elule lõikevigastuste tõttu. Kandke seadmega töötamisel sobivat kaitseriietust. Järgige kohalikke eeskirju õnnetuste ennetamiseks.

Kaitsekindad

Kandke seadmega töötamisel sobivaid lõikekaitsevahetustega kaitsekindaid.

Peakaitse

Kandke seadmega töötamisel sobivat kaitsekiivrit. Kandke seadmega töötamisel sobivat kuulmiskaitsevahendit. Kandke kaitseks ümberriigi lenduvate kildude eest sobivaid kaitseprille või kiivri visiiri. Erialaupaustus on saadaval integreeritud kuulmiskaitsevahendi ja visiiriga kaitsekiivrid.

Seadme kirjeldus

Selles kasutusjuhendis kirjeldatakse maksimaalset varustust. Olenevalt mudelist on tarnekomplektis erinevusi (vt pakendit).

Vt pilti graafika lehekülgedel

Joonis A

- ① Riputusaaas
- ② Nuga
- ③ Käekaitse
- ④ Käepide, ees
- ⑤ Ülekandemäärdeaine täiteava kruvi
- ⑥ Tüübisilt
- ⑦ Akupaki lahtilukustusklahv
- ⑧ Lõikenurga reguleerimise lahtilukustusklahv
- ⑨ Seadmelüliti
- ⑩ Seadmelüliti lahtilukustusklahv
- ⑪ Käepide, taga
- ⑫ Kiirusüliti
- ⑬ Aas kanderakmete riputamiseks (valikul)
- ⑭ Noakaitse
- ⑮ *Akupakk Battery Power+ 36V
- ⑯ *Kiiralaadija Battery Power+ 36V

* Valikul

Akupakk

Seadet saab kasutada 36 V Kärcher Battery Power+ akupakiga.

Käikuvõtmine

⚠ HOIATUS

Kontrollimatu käivitumine

Oht elule lõikevigastuste tõttu

Võtke kõigi ettevalmistavate meetmete puhul aku seadest välja.

Aku sissepanek

TÄHELEPANU

Määratud kontaktid

Kahjustused seadmel ja akul

Kontrollige akupesade ja kontakte enne sissepanekut määratud suhtes ja vajaduse korral puhastage neid.

Märkus

Kasutage ainult täielikult laetud akusid.

Joonis B

1. Lükake aku pessa, kuni see kuuldavalt fikseerub.

Kasutage kanderakmeid (valikul)

Seadmega töötamise hõlbustamiseks saab kasutada kanderakmeid.

1. Pange kanderakmete konks seadmel asuvasse aasa.

Joonis C

Käsitsemine

Soovitame esmakasutajatel lasta end enne hekkääridega töötamist kogenud inimesel juhendada ning harjutada käsitsemist ja töövõtteid.

Põhiline käsitsemine

1. Kontrollige lõigatavat materjali võõrkehade nagu paber, kilede või traatide suhtes ja vajaduse korral eemaldage need.
2. Eemaldage noakaitse.
3. Hoidke hekkääre mõlema käega kinni.

Seadme sisselülitamine

1. Vajutage seadmelüliti lahtilukustusklahvi.
Joonis D
2. Vajutage seadmelüliti.
Seade käivitub.
3. Laske seadmelüliti lahti.
Seade peatub.

Kiiruse reguleerimissüsteem

Seade on varustatud kiiruse reguleerimissüsteemiga.

1. Seadistage soovitud noa kiirus kiiruselülitiga.
Joonis E

Töövõtted

Märkus

Rihtnööriga saate ühtlase löike.

1. Lülitage seade sisse ja juhtige lõigatava materjali juurde.
2. Lõigake lehti ja oksa pendeldava liigutusega.
Joonis F
3. Paksemate okste puhul tehke saagimisliigutus, kuid ärge torgake taime sisse.
4. Lõigake pöösaid ja hekke alt üles.
5. Tehke tippude lõikamisel suur pööramisliigutus ja kallutage seejuures nuga kergelt.
6. Madalate taimede nagu alustaimestu lõikamiseks hoidke nuga horisontaalselt.

Käepideme keeramine

Vertikaalsetel pindadel mugavamaks töötamiseks saab tagumist käepidet keerata.

1. Tõmmake käepideme lahtilukustusklahv üles.
Joonis G
2. Keerake käepide soovitud positsiooni, kuni see kuuldavalt fikseerub.

Aku väljavõtmine

⚠ HOIATUS

Kontrollimatu käivitumine

Vigastusoht

Võtke aku tööpausidel ning enne hooldus- ja hoolitsustöid seadmest välja.

Joonis H

1. Vajutage lahtilukustusklahvi aku suunas.
2. Vajutage lahtilukustusklahv sisse.
3. Võtke aku seadmest välja.

Transport

⚠ ETTEVAATUS

Kaalu eiramine

Vigastus- ja kahjustusoht

Pidage transportimisel silmas seadme kaalu.

⚠ ETTEVAATUS

Kontrollimatu käivitumine

Lõikevigastused

Võtke aku enne transportimist seadmest välja.

Transportige hekikääre ainult paigaldatud noakaitsmeha.

Kindlustage seade transportimisel liikumise või allakukkumise vastu.

Ladustamine

⚠ ETTEVAATUS

Kaalu eiramine

Vigastus- ja kahjustusoht

Pidage ladustamisel silmas seadme kaalu.

⚠ ETTEVAATUS

Kontrollimatu käivitumine

Lõikevigastused

Võtke aku enne ladustamist seadmest välja.

Ladustage hekikääre ainult paigaldatud noakaitsmeha.

Seadet tohib ladustada ainult siseruumides.

Seadet saab ripputsaasa abil rippudes ladustada. Noakaitsel on sellel kohal süvend.

Joonis I

Hooldus ja jooksevremont

⚠ ETTEVAATUS

Kontrollimatu käivitumine

Lõikevigastused

Võtke enne kõiki seadmel teostatavaid töid aku seadmest välja.

⚠ ETTEVAATUS

Vigastusoht terava noa tõttu

Kandke kõigi seadmel teostatavate tööde puhul kaitseprille ja kaitsekindaid.

Seadme puhastamine

TÄHELEPANU

Vale puhastamine

Kahjustused seadmel

Puhastage seadet niiske lapiga.

Ärge kasutage lahustisainadusega puhastusvahendeid.

Ärge kastke seadet kunagi vette.

Ärge puhastage seadet voolik- või kõrgsurveveejoaga.

Joonis J

1. Laske seadmel maha jahtuda.
2. Vabastage nuga ja mootori korpus harjaga taimejääkidest ja mustusest.
3. Puhastage seadme ventilatsioonipilud harjaga.

Noa keermesliite kontrollimine

⚠ ETTEVAATUS

Lahtine keermesliide

Lõikevigastused noa kontrollimatute liikumiste tõttu

Kontrollige regulaarselt noa keermesliidet kindla asetusuhtes.

Joonis K

1. Kontrollige polte /mutreid kindla asetusuhtes.
2. Keerake lahtised poldid / mutrid kinni.

Noaterade õlitamine

Noa kvaliteedi tagamiseks tuleks noateradid pärast iga kasutuskorda õlitada.

Märkus

Vedela masinaõli või pihustusõli kasutamisel saate väga hea tulemuse.

Joonis L

1. Asetage seade tasasele aluspinnale.
2. Kandke õli noaterade ülaküljele.

Noaterade teritamine

Märkus

Eemaldage teritamisel nii vähe materjali kui võimalik ja saavutage terahamba esialgne nurk.

⚠ ETTEVAATUS

Teravad noad

Lõikevigastused

Kandke noaterade teritamisel sobivaid kaitsekindaid.

1. Pingutage nuga kruustangide vahele.
2. Teritage terahammaste katmata külge viiliga.
3. Lükake nuga ettevaatlikult käsitsi edasi, kuni teritamata terahambad muutuvad juurdepääsetavaks.
4. Teritage kõigi terahammaste katmata külgi viiliga.

Määrimine

Märkus

Seadme tööea pikendamiseks ja enneaegsete defektide vältimiseks järgige seadmel määratud määrimisintervalli.

1. Eemaldage ristpeakruvi.
Joonis M
2. Vajutage ülekanemääret määrdepressiga avasse.
3. Võimalusel eemaldage liigne ülekanemääre.
4. Pingutage ristpeakruvi.

Abi rikete korral

Riketel on tihti lihtsad põhjused, mille Te suudate ise kõrvaldada järgneva ülevaate abil. Kahtluse korral või siin nimetatud rikete puhul pöörduge palun volitatud klienditeeninduse poole.

Vananemisega väheneb akupaki mahutavus ka hea hoolitsuse korral, nii et täis käitusaega ei saavutata enam ka täislaetud seisundis. See ei kujuta puudust.

Viga	Põhjus	Kõrvaldamine
Seade ei käivitu	Akupakk ei ole õigesti sisse pandud.	● Lükake akupakk pessa kuni see fikseerub.
	Akupakk on tühi.	● Laadige akupakk täis.
	Akupakk on defektne.	● Vahetage akupakk välja.
Seade peatub käituse ajal	Nuga lõigatava materjaliga blokeeritud.	● Eemaldage lõigatav materjal noast.
	Aku on ülekuumenenud	● Katkestage töö ja oodake, kuni aku temperatuur asub jälle normaalvahemikus.
	Mootor on ülekuumenenud	● Katkestage töö ja laske mootoril maha jahtuda.

Garanti

Igas riigis kehtivad meie volitatud müügiesindaja antud garantiitingimused. Seadmel esinevad mistahes rikked kõrvaldame garantiiajal tasuta, kui põhjuseks on materjali- või tootmisviga. Garantiijuhtumil pöörduge ostu tõendava dokumendiga oma edasimüüja või lähima volitatud klienditeeninduse poole.
(Aadressi vt tagaküljelt)

Tehnilised andmed

	HT 650/ 36 Bp	
Seadme võimsusandmed		
Tööpinge	V	36
Tühikäigu pöördearv (kõrge seadistus)	/min	3200
Tühikäigu pöördearv (madal seadistus)	/min	2800
Lõigatava materjali läbimõõt (max)	mm	33
Kindlakstehtud väärtused EN 60745-1, EN 60745-2-15 kohaselt		
Helirõhutase L_{pA}	dB(A)	87,8
Ebakindlus K_{pA}	dB(A)	1,6
Helivõimsustase L_{WA}	dB(A)	95,8
Ebakindlus K_{WA}	dB(A)	1,6
Labakäsi-käsivars vibratsiooni-väärtus eesmine käepide	m/s^2	0,7
Labakäsi-käsivars vibratsiooni-väärtus tagumine käepide	m/s^2	0,5
Ebakindlus K	m/s^2	1,5
Mõõtmed ja kaalud		
Pikkus x laius x kõrgus	mm	1130 x 270 x 230
Lõike pikkus	mm	638
Kaal (akupakita)	kg	4,5

Õigus tehnilisteks muudatusteks.

Vibratsiooniväärtus

△ HOIATUS

Esitatud vibratsiooniväärtust on mõõdetud standardtestmeetodiga ning seda tohib kasutada seadmete võrdlemiseks.

Esitatud vibratsiooniväärtust tohib kasutada koormuse esialgsel hindamisel.

Sõltuvalt seadme kasutamiskiisist võib võnkeemissioon seadme hetkelisel kasutamisel esitatud üldväärtusest kõrvale kalduda.

Labakäsi-käsivars vibratsiooniväärtusega > 2,5 m/s² seadmed (vt peatükki Tehnilised andmed kasutusjuhendist)

△ **ETTEVAATUS** • Seadme mitmetunnine katkematu kasutamine võib põhjustada kurtustundeid.

• Kandke käte kaitsmiseks sooje kindaid. • Seadke sisse regulaarsed töepausid.

EL vastavusdeklaratsioon

Käesolevaga deklareerime, et alljärgnevalt nimetatud masin vastab oma kontseptsiooni ja koosteliigi põhjal ning meie poolt turule viidud teostuses EL direktiivide asjaomastele põhilistele ohutus- ja tervisenõuetele. Masinal meiega kooskõlastamata muudatuste teostamisel kaotab käesolev deklaratsioon kehtivuse.

Toode: Hekikäärid
Tüüp: HT 650/36 Bp

Asjaomased EL direktiivid
2006/42/EÜ (+2009/127/EÜ)
2014/30/EL
2011/65/EL
2000/14/EÜ (+2005/88/EÜ)

Kohaldatud ühtlustatud normid
EN 60745-1:2009+A11:2010
EN 60745-2-15:2009+A1:2010
EN 55014-1: 2017 + A11: 2020
EN 55014-2: 2015
EN IEC 63000: 2018

Kohaldatud vastavushindamismenetlus
2000/14/EÜ: Lisa V

Helivõimsustase dB(A)

Möödetud: 95,8

Garanteeritud: 98

Allakirjutatud tegutsevad juhatuse ülesandel ja volitusega.



H. Jenner

Chairman of the Board of Management



S. Reiser

Director Regulatory Affairs & Certification

Dokumentatsioonivolinik:

S. Reiser

Alfred Kärcher SE & Co. KG

Alfred-Kärcher-Str. 28 - 40

71364 Winnenden (Germany)

Tel: +49 7195 14-0

Faks: +49 7195 14-2212

Winnenden, 2019/04/01

Saturs

Vispārīgas norādes.....	160
Riska pakāpes.....	160
Drošības norādes.....	160
Noteikumiem atbilstoša lietošana.....	162
Vides aizsardzība.....	162
Piederumi un rezerves daļas.....	162
Piegādes komplekts.....	162
Drošības ierīces.....	162
Simboli uz ierīces.....	162
Aizsargapģērbs.....	163
Ierīces apraksts.....	163
Ekspluatācijas uzsākšana.....	163
Apkalpošana.....	163
Transportēšana.....	164
Uzglabāšana.....	164
Kopšana un apkope.....	164
Palīdzība traucējumu gadījumā.....	165
Garantija.....	165
Tehniskie dati.....	165
Vibrācijas vērtība.....	165
ES atbilstības deklarācija.....	165

Vispārīgas norādes



Pirms iekārtas pirmās izmantošanas reizes rūpīgi izlasiet turpmākās drošības norādes, šo oriģinālo lietošanas instrukciju, iepazīstieties ar akumulatora pakai pievienotajām drošības norādēm, kā arī ar akumulatora pakas/standarta lādētāja oriģinālo lietošanas instrukciju. Rīkojieties saskaņā ar tām. Saglabājiet minētos materiālus vēlākai izmantošanai vai nodošanai nākamajam īpašniekam.

Kopā ar lietošanas instrukciju ietvertajiem norādījumiem ņemiet vērā likumdevēja vispārīgos drošības tehnikas noteikumus un nelaimes gadījumu novēršanas noteikumus.

Riska pakāpes

⚠ BĪSTAMI

- Norāde par tieši draudošām briesmām, kuras izraisa smagas traumas vai nāvi.

⚠ BRĪDINĀJUMS

- Norāde par iespējami draudošām briesmām, kuras var izraisīt smagas traumas vai nāvi.

⚠ UZMANĪBU

- Norāde uz iespējami bīstamu situāciju, kura var radīt vieglas ievainojumus.

IEVĒRĪBAI

- Norāde par iespējami bīstamu situāciju, kura var radīt materiālos zaudējumus.

Drošības norādes

Strādājot ar dārza šķērēm, Jums jāievēro īpaši drošības pasākumi un rīcības noteikumi, jo strādājot ar dārza šķērēm pastāv savainošanās risks.

Papildus šīm drošības norādēm Jums jāievēro arī valstī spēkā esošie drošības un izglītības noteikumi, piem., iestāžu, arodbiedrību vai sociālā nodrošinājuma iestāžu noteikumi. Ierīces lietojuma laiku (dienas vai gadalaiks) var ierobežot vietējie noteikumi. Ievērojiet vietējos noteikumus.

Vispārējie elektroinstrumentu drošības tehnikas noteikumi

⚠ BRĪDINĀJUMS

- **Izlasiet visus drošības noteikumus un norādes.** Drošības noteikumu un norāžu neievērošana var izraisīt strāvas triecienu un/vai smagus savainojumus. **Uzglabājiet visus drošības noteikumus un norādes turpmākai pielietošanai.**

Drošības noteikumus izmantotais termins „Elektroinstrumenti” attiecas uz tīkla elektroinstrumentiem (ar tīkla kabeli) un akumulatora elektroinstrumentiem (bez tīkla kabeļa).

1 Darba vietas drošība

- Raugiet, lai darba zona būtu tīra un labi apgaismota.** Nekārtība vai neapgaismota darba zona var izraisīt nelaimes gadījumus.
- Ar elektroinstrumentu nestrādājiet sprādzienbīstamā vidē, kurā atrodas uzliesmojoši šķidrumi, gāzes vai putekļi.** Elektroinstrumenti rada dzirksteles, kas var aizdedzināt putekļus vai tvaikus.
- Raugiet, lai elektroinstrumenta lietošanas laikā darba zonā neatrastos bērni un citas personas.** Noliecoties, jūs varat zaudēt kontroli pār instrumentu.

2 Elektriskā drošība

- Elektroinstrumenta pieslēguma spraudnim jāatbilst kontaktligzdai.** Spraudni nedrīkst pielāgot. Lietojot iezemētus elektriskos darbarīkus, neizmantojiet adaptera spraudni. Oriģinālie spraudņi un atbilstošās kontaktligzdas samazina elektriskā trieciena risku.
- Izvaieties no ķermeņa saskares ar iezemētām virsmām, piemēram, caurulēm, apsildes elementiem, krāsniem un ledusskapjiem.** Brīdī, kad jūsu ķermenis ir saņemts, iespējams paaugstināts elektriskā trieciena risks.
- Elektroinstrumentus uzglabājiet pret lietu vai mitrumu aizsargātā telpā.** Ūdens iespējamas elektroinstrumentā paaugstina strāvas trieciena risku.
- Nelietojiet kabeli neatbilstoši paredzētajam mērķim, piemēram, lai elektroinstrumentu nestu, pakārtu vai, lai atvienotu spraudni no kontaktligzdas.** Raugiet, lai kabelis atrastos drošā attālumā no karstuma, eļļas, asām malām vai ierīces kustīgajām daļām. Bojāti vai samezglojušies pieslēguma kabeli palielina elektriskā trieciena risku.

- e Strādājot ar elektroinstrumentu ārpus telpām, izmantojiet tikai lietošanai ārpus telpām paredzētus pagarinājuma kabelus. Lietojot izmantošanai ārpus telpām paredzētu pagarinājuma kabeli, tiek samazināts elektriskā trieciena risks.
- f Ja nav iespējams izvairīties no elektroinstrumenta lietošanas mitrā vidē, izmantojiet noplūdes strāvas aizsargslēdzi. Noplūdes strāvas aizsargslēdža lietošana samazina elektriskā trieciena risku.
- 3 Personu drošība
- a Esiet uzmanīgs, pievērsiet uzmanību tam, ko darāt un ar elektroinstrumentu un strādājiet ar to rūpīgi. Nelietojiet elektroinstrumentu, ja esat noguris vai narkotisko vielu, alkohola vai medikamentu ietekmē. Elektroinstrumenta lietošanas laikā viens neuzmanības brīdis var radīt nopietnus savainojumus.
- b Vienmēr nēsājiet personisko aizsargaprīkojumu un aizsargbrilles. Personīgā aizsargaprīkojuma, piemēram, putekļu maskas, neslidošu drošības apavu, aizsargķiveres vai dzirdes aizsardzības lietošana atkarībā no elektroinstrumenta veida un izmantošanas mērķa, samazina savainojumu risku.
- c Izvairieties no nejaušas ekspluatācijas uzsākšanas. Pirms elektroinstrumentu pievienot strāvas padevei un/vai akumulatoram, pacelt vai nēst, pārliecinieties, ka tas ir izslēgts. Ja elektroinstrumenta nešanas laikā pirkstu esat novietojis uz slēdža vai strāvas padevei pievienojat ieslēgtu iekārtu, tas var izraisīt nelaimes gadījumus.
- d Pirms ieslēgt elektroinstrumentu, noņemiet iestatīšanas instrumentus vai uzgriežņu atslēgu. Iekārtas rotējošā daļā ievietotais darbarīks vai atslēga var radīt savainojumus.
- e Izvairieties no nepareiza ķermeņa stāvokļa. Stāviet stabilā pozīcijā un saglabājiet līdzsvaru. Tā elektroinstrumentu negaidītās situācijās varēsiet labāk kontrolēt.
- f Nēsājiet piemērotu apģērbu. Nenēsājiet platu apģērbu vai rotaslietas. Raugiet, lai mati, apģērbs un cimdi neatrastos kustīgu detaļu tuvumā. Kustīgās daļas var aizķert brīvu apģērbu, cimdus, rotaslietas vai garus matus.
- g Ja ir iespējams piemontēt putekļu nosūkšanas un savākšanas ierīces, pārliecinieties, ka tās ir pievienotas un tiek izmantotas atbilstoši paredzētajam mērķim. Putekļu nosūkšanas iekārtas izmantošana samazina putekļu radīto apdraudējumu.
- 4 Elektroinstrumenta lietošana
- a Nepārslogojiet ierīci. Darbu veikšanai izmantojiet šim mērķim paredzētu elektroinstrumentu. Ar atbilstošu elektroinstrumentu norādītajā jaudas diapazonā jūs varēsiet strādāt labāk un drošāk.
- b Nelietojiet elektroinstrumentu ar bojātu slēdzi. Elektroinstruments, ko vairs nevar ieslēgt vai izslēgt, ir bīstams un to ir jāremontē.
- c Pirms veikt iekārtas iestatīšanu, mainīt detaļas vai novietot iekārtu, atvienojiet spraudni no kontaktligzdas un/vai izņemiet akumulatoru. Šis drošības pasākums novērš neparedzētu elektroinstrumenta iedarbināšanu.
- d Elektroinstrumentus uzglabājiet bērniem nepieejamā vietā. Neļaujiet ierīci lietot personām bez darba pieredzes vai personām, kas nav izlasījušas šīs norādes. Elektroinstrumenti ir bīstami, ja tos lieto nepieredzējušas personas.
- e **Nodrošiniet rūpīgu elektroinstrumentu apkopi.** Pārbaudiet, vai kustīgās daļas darbojas nevainojami un neieķīļējas, vai detaļas nav salauztas un bojātas tā, ka ietekmē elektroinstrumenta funkcijas. Pirms iekārtas lietošanas saremontējiet bojātās daļas. Slikti kopti elektroinstrumenti ir daudzvu nelaimes gadījumu cēlonis.
- f **Raugiet, lai griešanas darbarīki būtu asi un tīri.** Rūpīgi kopti griešanas instrumenti ar asiem asmeņiem mēdz mazāk ieķerties un tos ir vieglāk vadīt.
- g Elektroinstrumentus, to piederumus, apstrādes instrumentus utt. lietojiet atbilstoši šīm norādēm. Lietošanas laikā nemiet vērā darba nosacījumus un veicamo darbību. Elektroinstrumentu izmantošana neatbilstoši paredzētajam mērķim var radīt bīstamas situācijas.
- 5 Akumulatoru paku ekspluatācija un uzturēšana
- a Akumulatoru pakas uzlādei izmantojiet tikai ražotāja atļautās uzlādes ierīces. Uzlādes ierīces, kas nav piemērotas atbilstoši akumulatoru pakai, var izraisīt ugunsgrēku.
- b Izmantojiet ierīci tikai ar piemērotu akumulatoru paku. Citu akumulatoru paku izmantošana var izraisīt savainojumus vai ugunsgrēkus.
- c Neizmanto akumulatoru paku uzglabājiet drošā attālumā no metāliskiem priekšmetiem, monētām, atslēgām, naglām, skrūvēm vai citiem nelieliem metāla priekšmetiem, kas var radīt īssavienojumu. Īssavienojums var izraisīt ugunsgrēku vai eksploziju.
- d Atsevišķos gadījumos no akumulatoru pakas var noplūst šķidrums. Izvairieties no saskares. Ja nonākat saskārē ar šo šķidrumu, rūpīgi to noskalojiet. Ja šķidrums iekļūst Jūsu acīs, nekavējoties uzmeklējiet ārstu. Akumulatora šķidrums var radīt izsitumus un apdegumus uz ādas.
- 6 Serviss
- a Elektroinstrumenta remontu ļaujiet veikt tikai kvalificētiem profesionāļiem, kas izmanto oriģinālās rezerves daļas. Šādi var saglabāt iekārtas drošību.

Dārza šķēru drošības norādījumi

- Raugiet, lai griešanas asmeņu tuvumā neatrastos ķermeņa daļas. Asmeņim darbojoties nemēģiniet noņemt nogrieztu materiālu vai pieturēt griezamo materiālu. Iestrgējušā griezamo materiālu izņemiet tikai ar ieslēgtu ierīci. Dārza šķēru lietošanas laikā viens neuzmanības brīdis var radīt nopietnus savainojumus.
- Dārza šķēres ar apstādīnātu asmeni nesiet aizroktura. Transportējot vai uzglabājot dārza šķēres, vienmēr uzlieciet aizsargpārsegu. Rūpīga ierīces lietošana samazina asmens radītos savainojuma draudus.
- Elektrisko darbarīku turiet tikai aiz izolētajiem rokturiem, jo griešanas asmens var nonākt saskārē ar slēptiem elektrības vadiem. Griešanas asmeņim nonākot saskārē ar strāvu vadošu vadu, ierīces metāla daļas var kļūt par strāvas vadītāju un radīt elektrības triecienu.

- Eksploatācijas laikā turieties pa gabalu no vadiem un kabeļiem savā darba zonā. Eksploatācijas laikā vadus un kabeļus iespējams sagriezt ar griešanas asmeni.

Vispārīgas drošības norādes

⚠ BRĪDINĀJUMS

- Ierīci nedrīkst lietot bērni un jaunieši.
- Ierīce nav paredzēta lietošanai personām ar ierobežotām fiziskajām, sensorajām, prāta spējām vai pieredzes un/vai zināšanu trūkuma dēļ.
- Ierīces lietošanas laikā raugiet, lai darba zonā neatrastos bērni un citas personas.
- Ierīci drīkst lietot tikai tad, ja esat atbilstoša fiziskajā kondīcijā, kas ļauj reaģēt uz traucējumiem darbības laikā (pretsitiens, ievilkšana vai atsitiens) un tos samazināt ar ķermeņa spēku. Ieturiet pārtraukumus, lai novērstu nogurumu.

⚠ UZMANĪBU

- Jūs esat atbildīgs par drošu ierīces lietošanu, jo īpaši saistībā ar jūsu un citu personu veselību.
- Ierīci aizliegts lietot, ja esat lietojis medikamentus vai narkotikas, kas ierobežo reakcijas laiku. Ierīci lietojiet tikai tad, ja esat atpūties un vesels.
- Ilgāks ierīces lietošanas ilgums var radīt vibrācijas izraisītu asinsrites traucējumu rokas. Vispārēji ieteikumu aparāta lietošanas laiku noteikt nevar, jo tas ir atkarīgs no vairākiem ietekmes faktoriem:
- Personīga predispozīcija uz sliktu asinsriti (bieži auksti pirksti, pirkstu tirpšana)
- Zema apkārtējā temperatūra. Roku aizsardzībai valkājiet siltus cimdus.
- Cieša satvēriena radīti asinsrites traucējumi.
- Nepārtraukts darba režīms ir sliktāks par pārtrauktu darba režīmu.

Regulāras un ilglaicīgas ierīces lietošanas gadījumā un, atkārtoti iestājoties atbilstošajām pazīmēm, piemēram, pirkstu kņūdešanai, aukstiem pirkstiem, iesakām iziet medicīnisko apsekošanu.

- Paaugstināts negadījumu risks nelabvēlīgos laikapstākļos. Ierīci izmantojiet tikai tad, ja strādāt var droši.
- Neizmantojiet ierīci, ja tās asmeņi ir redzami bojāti vai saliekti.
- Neizmantojiet ierīci, ja tā neierasti vibrē vai ir dzirdami neierasti trokšņi.
- Neizmantojiet ierīci, stāvot uz trepēm vai nestabilas pamatnes.
- Pirms ierīces lietošanas pārliecinies, ka tām nav redzamu bojājumu un pārbaudiet, vai asmens skrūves ir stingri pievilktas.
- Atklāta asmens radīti savainojumi draudi. Izmantojiet dārza šķēres tikai ar uzstādītu asmens aizsargu.

Noteikumiem atbilstoša lietošana

⚠ BĪSTAMI

Noteikumiem neatbilstošs lietojums

Grieztu brūču radīts dzīvības apdraudējums

Lietoiet ierīci tikai atbilstoši paredzētajam mērķim.

- Šīs dārza šķēres ir piemērotas izmantošanai komerciālajiem mērķiem.
- Dārza šķēres ir paredzētas darbam ārpus telpām.
- Drošības apsvērumu dēļ dārza šķēres vienmēr ir stingri jātur ar abām rokām.
- Dārza šķēres ir piemērotas tikai augu, piem., dzīvzogu un krūmu cirpšanai.
- Nelietojiet dārza šķēres slapjā vidē vai lietus laikā.
- Dārza šķēres izmantot tikai labi apgaismotā vidē.

- Pārūves un ražotāja neatļautas ierīces izmaiņas drošības apsvērumu dēļ ir aizliegtas.

Visa veida citāda pielietošana, piem., zāles, koku vai zaru griešana nav atļauta. Par apdraudējumu, kas rodas neatbilstošas eksploatācijas dēļ, atbild lietootājs.

Vides aizsardzība



Iepakojuma materiālus ir iespējams pārstrādāt atkārtoti. Utilizējiet iepakojumus videi draudzīgā veidā.



Elektriskās un elektroniskās ierīces satur noderīgus pārstrādājumus materiālus un bieži vien tādas sastāvdaļas kā baterijas, akumulatorus un eļļu, kuras to nepareizas izmantošanas vai neatbilstošas utilizācijas gadījumā var radīt potenciālu apdraudējumu cilvēku veselībai un videi. Tomēr šīs sastāvdaļas ir nepieciešamas ierīces pareizai darbībai. Ierīces, kas apzīmētas ar šo simbolu, nedrīkst izmest kopā ar sadzīves atkritumiem.

Informācija par sastāvdaļām (REACH)

Aktuālo informāciju par sastāvdaļām atradīsiet:

www.kaercher.com/REACH

Piederumi un rezerves daļas

Izmantot tikai oriģinālos piederumus un oriģinālās rezerves daļas, jo tie garantē drošu un nevainojamu ierīces darbību.

Informāciju par piederumiem un rezerves daļām skatīt www.kaercher.com.

Piegādes komplekts

Ierīces piegādes komplekts ir attēlots uz iepakojuma. Izsaņojot pārbaudiet, vai saturs ir pilnīgs. Ja trūkst piederumi vai transportēšanas laikā radušies bojājumi, lūdzu, informējiet tirgotāju.

Drošības ierīces

⚠ UZMANĪBU

Atvienotas vai mainītas drošības ierīces

Drošības ierīces ir paredzētas jūsu aizsardzībai.

Nemainiet un neatvienojiet drošības ierīces.

Atbloķēšanas taustiņš

Ierīces slēdža atbloķēšanas taustiņš pie aizmugurējā roktura nodrošina divu roku vadību. Atbloķēšanas taustiņš bloķē ierīces slēdzi, novēršot nekontrolētu dārza šķēru iedarbināšanu.

Asmens aizsargs

Asmens aizsargs ir svarīga dārza šķēru drošības aprīkojuma sastāvdaļa. Bojātu asmens aizsargu vairs nedrīkst izmantot un to nekavējoties jānomaina.

Simboli uz ierīces

	Vispārīgā brīdinājuma zīme
	Pirms eksploatācijas uzsākšanas izlasiet lietošanas pamācību un visas drošības norādes.
	Strādājot ar ierīci, lietojiet piemērotus acu un dzirdes aizsardzība līdzekļus.

	Savainojumu risks. Nepieskarti asijiem griešanas darbarīkiem.
	Strādājot ar ierīci, valkāt neslīdošus un izturīgus aizsargcimdus.
	Draudi, kurus rada strauji izviesti priekšmeti. Nodrošiniet, lai visi interesenti, jo īpaši bērni un mājdzīvnieki, atrastos ne mazāk kā 15 m attālumā no darbības zonas.
	Nepakļaujiet ierīci ne lietus, ne paaugstināta mitruma ietekmei.
	Turiet ierīci vienmēr ar abām rokām.
	Uz etiķetes norādītais garantētais trokšņa spiediena līmenis ir 98.

Aizsargapģērbs

⚠ BĪSTAMI

Grieztu traumu radīts dzīvības apdraudējums. Strādājot ar ierīci, nēsājiet piemērotu aizsargapģērbu. Ievērojiet vietējos drošības noteikumus.

Aizsargcimdi

Strādājot ar ierīci, nēsājiet piemērotus aizsargcimdus ar sagriešanas aizsardzību.

Galvas aizsarglīdzeklis

Strādājot ar ierīci, lietojiet piemērotu aizsargķiveri. Strādājot ar ierīci, lietojiet dzirdes aizsardzību. Aizsardzībai pret apkārt lidojošām skaidām valkājiet piemērotas aizsargbrilles vai ķiveres vizieri. Specializētajās tirdzniecības vietās ir pieejamas aizsargķiveres ar integrētu dzirdes aizsardzību un vizieri.

Ierīces apraksts

Šajā lietošanas instrukcijā ir aprakstīts maksimālais aprīkojums. Atkarībā no modeļa iespējamas piegādes komplekta atšķirības (skatiet iepakojumu).

Attēlu skatīt grafiku lapās

Attēls A

- 1 Uzskāšanas cilpa
- 2 Asmens
- 3 Roku aizsargs
- 4 Rokturis, priekšā
- 5 Pārnesuma smērvielas uzpildes atveres skrūve
- 6 Datu plāksnīte
- 7 Akumulatoru pakas atbloķēšanas taustiņš
- 8 Atbloķēšanas slēdzis griešanas leņķa regulēšanai
- 9 Ierīces slēdzis

- 10 Ierīces slēdža atbloķēšanas taustiņš
- 11 Rokturis, aizmugurē
- 12 Ātruma slēdzis
- 13 Cilpa uzkabes iekāršanai (izvēles iespēja)
- 14 Asmens aizsargs
- 15 *Akumulatora paka Battery Power+ 36V
- 16 *Ātrās uzlādes ierīce Battery Power+ 36V

* izvēles iespēja

Akumulatoru paka

Ierīce iespējams darbināt ar 36 V Kärcher Battery Power+ akumulatoru paku.

Eksploatācijas uzsākšana

⚠ BRĪDINĀJUMS

Nekontrolēta ieslēgšanās

Grieztas traumas radīts dzīvības apdraudējums

Pie visiem sagatavotajiem darbiem, izņemiet no ierīces akumulatoru.

Akumulatora ievietošana

IEVĒRĪBA!

Netīri kontakti

Ierīces un akumulatora bojājumi

Pirms ievietošanas pārbaudiet, vai nav nosmērēts akumulatora stiprinājums un kontakti un nepieciešamības gadījumā notīriet tos.

Norādījumi

Izmantojiet tikai pilnībā uzlādētus akumulatorus.

Attēls B

1. Iebīdīet akumulatoru stiprinājumā, līdz tas dzirdami nofiksējas.

Uzkabes (izvēles iespēja) izmantošana

Lai atvieglotu darbu ar ierīci, var izmantot uz kabī.

1. Uzkabes āķi iekārt ierīces cilpā

Attēls C

Apkalpošana

Mēs iesakām nepieredzējušiem lietotājiem pirms darba ar dārza šķērēm iziet apmācību pie pieredzējušas personas un izmēģināt lietošanu un lietošanas paņēmienus.

Apkalpošanas pamati

1. Pārbaudīt, vai atgriezums nav tādi svešķermeņi kā papīrs, plēve vai drāts un nepieciešamības gadījumā izņemiet tos.
2. Noņemt asmens aizsargu.
3. Dārza šķēres turēt ar abām rokām.

Ierīces ieslēgšana

1. Nospiež ierīces slēdža atbloķēšanas taustiņu.
Attēls D
2. Nospiež ierīces slēdzi.
Ierīce ieslēdzas.
3. Atļaut ierīces slēdzi.
Ierīce pārtrauc darbību.

Ātruma regulēšana

Ierīce ir aprīkota ar ātruma regulēšanu.

1. Vēlamo naža ātrumu iestatīt ar slēdzi "ātrums".

Attēls E

Darba tehnikas

Norādījumi

Ar auklas palīdzību Jūs iegūsiet vienmērīgu griezumumu.

1. Ieslēgt ierīci un virzīt atgriezumumu virzienā.
 2. Lapas un zarus apgriezt ar svārstveida kustību.
- Attēls F**
3. Resnos zarus likvidēt ar zāgēšanas kustību, taču neiedurt augā.
 4. Krūmus un dzīvžogus apcirt no apakšas uz augšu.
 5. Apcērpot galotnes, veikt plašu svārstveida kustību un vienlaikus asmeni nedaudz saskvērt.
 6. Cērpot zemus augus, piem., zemsedzes augus, asmeni jātur horizontāli.

Roktura pagriešana

Lai komfortabli strādātu pie vertikālām virsmām, aizmugurējo rokturi iespējams pagriezt.

1. Roktura atbloķēšanas taustiņu pavilkt uz augšu.

Attēls G

2. Rokturi pagriezt vēlamajā pozīcijā, līdz tas dzirdami nofiksējas.

Akumulatora izņemšana

△ BRĪDINĀJUMS

Nekontrolēta ieslēgšanās

Savainošanās risks

Darba pārtraukumos un pirms apkopes un tīrīšanas darbiem izņemiet akumulatoru.

Attēls H

1. Atbloķēšanas taustiņu nospiežot akumulatora virzienā.
2. Iespiežot atbloķēšanas taustiņu.
3. Akumulatoru izņemt no ierīces.

Transportēšana

△ UZMANĪBU

Svara neievērošana

Savainojumu un bojājumu draudi

Transportējot ņemiet vērā ierīces svaru.

△ UZMANĪBU

Nekontrolēta ieslēgšanās

Grieztas brūces

Pirms transportēšanas no ierīces izņemt akumulatoru.

Transportējiet dārza šķēres tikai ar uzliktu asmens aizsargu.

Transportēšanas laikā nodrošiniet ierīci pret kustēšanos vai nokrišanu.

Uzglabāšana

△ UZMANĪBU

Svara neievērošana

Savainojumu un bojājumu draudi

Uzglabājot ņemiet vērā ierīces svaru.

△ UZMANĪBU

Nekontrolēta ieslēgšanās

Grieztas brūces

Pirms uzglabāšanas izņemiet no ierīces akumulatoru.

Uzglabājiet dārza šķēres tikai ar uzliktu asmens aizsargu.

Ierīci drīkst uzglabāt tikai iekštelpās.

Ierīci var uzglabāt, izmantojot uzkāšanas cilpu. Asmens aizsargam šajā vietā ir padziļinājums.

Attēls I

Kopšana un apkope

△ UZMANĪBU

Nekontrolēta ieslēgšanās

Grieztas brūces

Pirms visu darbu veikšanas ar ierīci, izņemiet no ierīces akumulatoru.

△ UZMANĪBU

Asa asmens radīti savainojumu draudi

Veicot jebkādas darbus pie ierīces, valkājiet aizsargbrilles un aizsargcimdus.

Ierīces tīrīšana

IEVĒRĪBAI

Neatbilstoša tīrīšana

Ierīces bojājumi

Tīriet ierīci ar mitru drānu.

Neizmantojiet šķīdinātājus saturošus tīrīšanas līdzekļus.

Neiegremdējiet ierīci ūdenī.

Netīriet ierīci, izmantojot šļūteni vai augstspiediena ūdens strūklu.

Attēls J

1. Ļaujiet ierīcei atdzist.
2. Asmeni un motora korpusu ar birsti attīrīt no augu atliekām un netīrumiem.
3. Ar birsti iztīrīt ierīces ventilācijas spraugu.

Pārbaudīt asmens skrūvsavienojumu

△ UZMANĪBU

Atļaidies skrūvsavienojums

Nekontrolētu asmens kustību radīti griezumumu savainojumi

Regulāri pārbaudiet, vai asmens skrūvsavienojums ir cieši pievilkti.

Attēls K

1. Pārbaudīt, vai skrūves/ uzgriežņi ir pievilkti.
2. Pievilkt vaļīgas skrūves/uzgriežņus.

Asmens eļļošana

Lai saglabātu asmens kvalitāti, pēc katras lietošanas reizes asmeni vajadzētu ieeļļot.

Norādījumi

Jūs iegūsiet ļoti labu rezultātu, ja Jūs izmantosiet šķidru industriālo eļļu vai izsmidzināmo eļļu.

Attēls L

1. Ierīci novietot uz līdzenas virsmas.
2. Uz asmens virspuses uzklāt eļļu.

Asmens asināšana

Norādījumi

Asinot noņemiet tik maz materiāla, cik iespējams un saglabājiet sākotnējo asmens zobu leņķi.

△ UZMANĪBU

Asi asmeņi

Grieztas brūces

Asinot asmeņus, valkājiet atbilstošus aizsargcimdus.

1. Iespiediet asmeni skrūvspīlēs.
2. Ar vīli uzasiniet brīvās puses asmens zobus.
3. Ar roku virziet asmeni tālāk, līdz kļūst pieejami neuzasinātie asmens zobi.
4. Ar vīli uzasināt visus brīvās puses asmens zobus.

Eļļošana

Norādījumi

Ievērojiet uz ierīces norādīto eļļošanas intervālu, lai palielinātu ierīces kalpošanas laiku un novērstu priekšlaicīgu bojājumus.

1. Izskrūvēt krustveida rievās skrūvi.
Attēls M
2. Pārnesuma smērvielu ar smērvielas spiedi iespiest atverē.
3. Nepieciešamības gadījumā noņemiet lieko pārnesuma smērvielu.
4. Pievilkiet krustveida rievās skrūvi.

Palīdzība traucējumu gadījumā

Traucējumu cēloņi bieži vien ir vienkārši un tos ar turpmākā pārskata palīdzību var novērst pašu spēkiem. Šaubu vai nenorādītu traucējumu gadījumā, lūdz, vērsieties autorizētā klientu servīsa.

Novēcot akumulatoru pakas kapacitāte samazinās arī tad, ja tiek ļābi kopta, tādējādi arī pilnībā uzlādētā stāvoklī vairs netiek sasniegts pilns darbības laiks. Tas neliecina par defektu.

Kļūda	Cēlonis	Novēršana
Ierīce neieslēdzas	Akumulatoru paka nav pareizi ielikta.	● Iebīdīt akumulatoru paku stiprinājumā, līdz tā nofiksējas.
	Akumulatoru paka ir izlādējusies.	● Uzlādējiet akumulatoru paku.
	Akumulatoru paka ir bojāta.	● Veikt akumulatoru pakas nomaiņu.
Ierīce ekspluatācijas laikā pārtrauc darbību	Asmeni ir nobloķējuši atgriezumī.	● Atbrīvot asmeni no atgriezumīem.
	Akumulatoru paka ir pārkarsusi	● Pārtraukt darbu un uzgaidīt, līdz akumulatora temperatūra atkal atrodas normas robežās.
	Motors ir pārkarsis	● Pārtraukt darbu un ļaut motoram atdzist.

Garantija

Katrā valstī ir spēkā mūsu uzņēmuma atbildīgās sabiedrības izdotie garantijas nosacījumi. Garantijas termiņa ietvaros iespējamos Jūsu iekārtas darbības traucējumus mēs novērsīsim bez maksas, ja to cēlonis ir materiāla vai ražošanas defekts. Garantijas remonta nepieciešamības gadījumā ar pirkumu apliecināšanu dokumentu griezieties pie tirgotāja vai tuvākajā pilnvarotajā klientu apkalpošanas dienestā.
(Adresi skatīt aizmugurē)

Tehniskie dati

		HT 650/ 36 Bp
Ierīces veiktspējas dati		
Darba spriegums	V	36
Tukšgaitas apgriezīenu skaits (augsts iestatījums)	/min	3200
Tukšgaitas apgriezīenu skaits (zems iestatījums)	/min	2800
Atgriezīumu diametrs (maks.)	mm	33
Aprēķinātās vērtības saskaņā ar EN 60745-1, EN 60745-2-15		
Trokšņa spiediena līmenis L_{pA}	dB(A)	87,8
Nedrošības faktors K_{pA}	dB(A)	1,6
Trokšņa intensitātes līmenis L_{WA}	dB(A)	95,8
Nedrošības faktors K_{WA}	dB(A)	1,6
Priekšējā roktura vibrācijas eksponēcija uz plaukstu/roku	m/s^2	0,7
Aizmugurējā roktura vibrācijas eksponēcija uz plaukstu/roku	m/s^2	0,5
Nedrošības faktors K	m/s^2	1,5
Izmēri un svārs		
Garums x platums x augstums	mm	1130 x 270 x 230

HT 650/
36 Bp

Griezuma garums	mm	638
Svārs (bez akumulatoru pakas)	kg	4,5

Paturētas tiesības veikt tehniskas izmaiņas.

Vibrācijas vērtība

▲ BRĪDINĀJUMS

Norādītā vibrācijas vērtība izmērīta ar standarta testēšanas metodi un to drīkst izmantot, salīdzinot ierīces.

Norādīto vibrācijas vērtību var izmantot, lai veiktu sākotnējo slodzes novērtēšanu.

Atkarībā no ierīces lietošanas veida vibrācijas emisija ierīces pašreizējās lietošanas laikā var atšķirties no norādītās kopējās vērtības.

Iekārtas ar roku-plaukstu vibrācijas vērtību > 2,5 m/s² (skatiet lietošanas pamācības nodaļu Tehniskie dati)

▲ UZMANĪBU • Nepārtraukta, vairāku stundu ilga ierīces lietošana var radīt noguruma sajūtu. • Roku aizsardzībai valkājiet siltus cimdus. • Regulāri pārtrauciet darbu.

ES atbilstības deklarācija

Ar šo mēs paziņojam, ka turpmāk tekstā minētās iekārtas projekts un konstrukcija, kā arī mūsu izgatavotais modelis atbilst ES direktīvu drošības un veselības pamatprasībām. Veicot ar mums nesaskaņotas izmaiņas iekārtas uzbūvē, šī deklarācija zaudē savu spēku.

Produkts: Dārza šķēres

Tips: HT 650/36 Bp

Attiecīgās ES direktīvas

2006/42/EK (+2009/127/EK)

2014/30/ES

2011/65/ES

2000/14/EK (+2005/88/EK)

Piemērotie saskaņotie standarti

EN 60745-1:2009+A11:2010

EN 60745-2-15:2009+A1:2010
EN 55014-1: 2017 + A11: 2020
EN 55014-2: 2015
EN IEC 63000: 2018

Piemērotās atbilstības novērtēšanas procedūras
2000/14/EK: Pielikums V

Trokšņa intensitātes līmenis dB(A)

Izmērīts: 95,8

Nodrošināts: 98

Parakstītāji rīkojas valdes vārdā un ar tās pilnvaru.



H. Jenner

Chairman of the Board of Management



S. Reiser

S. Reiser

Director Regulatory Affairs & Certification

Pilnvarotais sagatavot dokumentāciju:

S. Reizers (S. Reiser)

Alfred Kärcher SE & Co. KG

Alfred-Kärcher-Str. 28 - 40

71364 Winnenden (Vācija)

Tālr.: +49 7195 14-0

Fakss: +49 7195 14-2212 Vinendene

(Winnenden), 2019/04/01

Turinys

Bendrosios nuorodos	166
Rizikos lygiai	166
Saugos nurodymai	166
Numatomasis naudojimas	168
Aplinkos apsauga	168
Priedai ir atsarginės dalys	168
Komplektacija	168
Saugos įtaisai	168
Simboliai ant prietaiso	169
Apsauginė apranga	169
Prietaiso aprašymas	169
Eksploatavimo pradžia	169
Valdymas	169
Gabenimas	170
Laikymas	170
Kasdieninė ir techninė priežiūra	170
Pagalba trikių atveju	171
Garantija	171
Techniniai duomenys	171
Vibracijos vertė	172
ES atitikties deklaracija	172

Bendrosios nuorodos



Prieš pradėdami naudoti įsigytą prietaisą, perskaitykite šiuos saugos reikalavimus, originalią naudojimo instrukciją, su akumulatoriaus bloku susijusius saugos nurodymus ir pridėtą originalią akumulatoriaus bloko / standartinio įkroviklio naudojimo instrukciją. Laikykitės jų. Išsaugokite originalią eksploatavimo instrukciją, kad galėtumėte vėliau ja pasinaudoti arba perduoti kitam savininkui.

Be naudojimo instrukcijoje pateiktamų nurodymų taip pat reikia laikytis bendrųjų įstatymų leidžiančiųjų institucijų nurodymų dėl nelaimingų atsitikimų prevencijos ir saugos.

Rizikos lygiai

⚠ PAVOJUS

- Nuoroda dėl tiesioginio pavojaus, galinčio sukelti sunkius kūno sužalojimus ar mirtį.

⚠ ĮSPĖJIMAS

- Nuoroda dėl galimo pavojaus, galinčio sukelti sunkius kūno sužalojimus ar mirtį.

⚠ ATSARGIAI

- Nurodo galimą pavojų, galintį sukelti lengvus sužalojimus.

DĖMESIO

- Nuoroda dėl galimo pavojaus, galinčio sukelti materilinius nuostolius.

Saugos nurodymai

Dirbdami su gyvatvorių žirkėmis privalote taikyti specialias saugos priemones ir laikytis taisyklių, nes naudojant gyvatvorių žirkles kyla sužeidimo pavojus.

Be minėtų saugos nurodymų taip pat laikykitės šalyje galiojančių saugos ir kvalifikacijos reikalavimų (pvz., valdžios institucijų, profesinių draugijų ar socialinių įstai-gų nustatytų reikalavimų). Nacionaliniais reikalavimais taip pat gali būti ribojamas grandininį pjūklų naudojimo laikas (tam tikru paros ar metų laiku). Atkreipkite dėmesį į vietos reikalavimus.

Elektrinių įrankių bendrieji saugos nurodymai

⚠ ĮSPĖJIMAS

- Perskaitykite visus saugos nurodymus ir instrukcijas.**

Jeį saugos nurodymų ir instrukcijų nebus kruopščiai laikomasi, gali kilti elektros smūgis ir (arba) sunkūs sužalojimai. Visus saugos nurodymus ir instrukcijas išsaugokite ateičiai.

Saugos nurodymuose vartojamas terminas „Elektrinis įrankis“ reiškia iš tinklo maitinamus elektrinius įrankius (su tinklo kabeliu) ir baterijomis maitinamus elektrinius įrankius (be tinklo kabelio).

1 Darbo vietos sauga

- Pasirūpinkite, kad darbo vieta būtų visada švari ir gerai apšviesta.** Netvarkingose arba neapšviestose darbo vietose gali įvykti nelaimingų atsitikimų.
- Su elektriniu įrankiu nedirbkite potencialiai sprogioje aplinkoje, kurioje yra degių skysčių, dujų ar dulkių.** Elektriniai įrankiai sukelia kibirkščius, nuo kurių dulkės ar garai gali užsidegti.
- Kai elektriniu įrankiu naudojate, neleiskite artintis vaikams ir kitiems asmenims.** Tai jus gali blaškyti ir galite prarasti prietaiso kontrolę.

2 Elektrinė sauga

- Elektrinio įrankio elektros kištukas turi atitikti kištukinį lizdą.** Kištuko jokiu būdu negalima keisti. Kartu su žemintais elektriniais įrankiais nenaudokite jokių kištukinių adapterių. *Jeį naudosite nepakeistą kištuką ir tinkamą kištukinį lizdą, sumažės elektros smūgio pavojus.*
- Nesilieskite prie žemintų paviršių, pvz., prie vamzdžių, radiatorių, viryklių ir šaldytuvų.** *Jeį jūs kūnas yra žemintas, kyla didesnis elektros smūgio pavojus.*
- Elektrinius įrankius saugokite nuo lietaus ir drėgmės.** *Jeį į elektrinį įrankį patektų vandens, padidėtų elektros smūgio pavojus.*

- d Kabelį naudokite tik pagal paskirtį; jo nenaudokite elektriniam įrankiui kelti, pakabinti ir už jo nelaikykite, kai kištuką traukiate iš kištukinio lizdo. Kabelį laikykite atokiau nuo šilumos šaltinių, alyvos, aštrių briaunų arba judančių prietaiso dalių. *Dėl pažeisto ar susipainiojusio jungiamojo kabelio padidėja elektros smūgio pavojus.*
- e Jei su elektriniu įrankiu dirbate lauke, naudokite tik tokį ilginamąjį kabelį, kuris taip pat tinka naudoti lauke. *Naudojant lauke tinkamą naudoti ilginamąjį kabelį sumažėja elektros smūgio pavojus.*
- f Jei elektrinį įrankį neišvengiamai tenka naudoti drėgnoje vietoje, naudokite jungtuvą su liekamosios srovės apsaugu. *Naudojant jungtuvą su liekamosios srovės apsaugu sumažėja elektros smūgio pavojus.*
- 3 **Asmenų sauga**
- a Dirbdami su elektriniu įrankiu būkite atidūs, dėmesį sukaupkite į atliekamą darbą ir vadovaukitės sveika nuovoka. Elektrinio įrankio nenaudokite, kai esate pavargę arba jaudinami nuo narkotikų, alkoholio ar vaistų. *Kai naudojates elektriniu įrankiu, dėl vienos neatidumo akimirkos galite patirti rimtų sužalojimų.*
- b Dėvėkite asmenines apsaugos priemones ir visada nešiokite apsauginius akinius. *Dėvint asmenines apsaugos priemones (pvz., nuo dulkių apsaugančią kaukę, neslidžią apsauginę avalynę, apsauginį šalną arba ausų apsaugus), atsižvelgiant į elektrinio įrankio pobūdį ir paskirtį, sumažėja pavojus susižeisti.*
- c Venkite atsitiktinio paleidimo. Prieš elektrinį įrankį jungdami prie maitinimo šaltinio ir (arba) akumuliatoriaus bloko , keldami ar nešdami įsitikinkite, kad jis išjungtas. *Jei elektrinį įrankį nešdami pirštą laikote ant jungiklio arba įjungtą prietaisą prijungiate prie maitinimo šaltinio, gali įvykti nelaimingas atsitikimas.*
- d Prieš elektrinį įrankį jungdami pašalinkite reguliavimo įtaisą arba veržliaraktį. *Sukamojoje prietaiso dalyje esantis įrankis arba raktas gali sužeisti.*
- e Venkite nenormalios kūno padėties. Stenkitės tvirtai stovėti ir visą laiką išlaikykite pusiausvyrą. *Šitaip netikėtose situacijose elektrinį įrankį galėsite geriau kontroliuoti.*
- f Dėvėkite tinkamą aprangą. Nedėvėkite palaidų drabužių ar papuošalų. Saugokite, kad plaukai, drabužiai ir avalynė nebūtų arti besisukančių dalių. *Laisvi drabužiai, pirštinės, papuošalai ar ilgi plaukai gali pakliūti tarp judančių dalių.*
- g Jei galima sumontuoti dulkių išsiurbimo ir surinkimo prietaisus, įsitikinkite, kad jie tinkamai prijungti ir naudojami. *Naudojant dulkių išsiurbimo prietaisą galima sumažinti dulkių keliamus pavojus.*
- 4 Elektrinio įrankio naudojimas ir priežiūra
- a Prietaiso neperkraukite. Naudokite jūsų atliekamam darbu tinkamą elektrinį įrankį. *Su tinkamu elektriniu įrankiu darbą atliksite geriau, saugiau ir neviršysite nustatyto galios diapazono.*
- b Nenaudokite elektrinio įrankio su sugedusiu jungikliu. *Elektrinis įrankis, kurio nebegalima įjungti arba išjungti, yra pavojingas ir jį būtina užtaisyti.*
- c Prieš prietaisą reguliuodami, keisdami priedus arba prietaisą sandėliuodami, kištuką ištraukite iš lizdo ir (arba) pašalinkite akumuliatoriaus bloką. *Jei bus imamasi šių atsargumų priemonių, prietaisas nebus įjungtas atsitiktinai.*
- d Nenaudojamas elektrinius įrankius laikykite vaikas nepasiekiamoje vietoje. Prietaisu neleiskite naudotis žmonėms, kurie su juo nėra susipažinę arba nėra perskaite šių nurodymų. *Elektriniai įrankiai yra pavojingi, kai juos naudoja nepatyrę asmenys.*
- e Elektrinį prietaisą kruopščiai prižiūrėkite. Patikrinkite, ar judančios dalys tinkamai veikia ir nestringa, ar nėra sulūžusių arba pažeistų dalių, kurios turėtų įtakos elektrinio įrankio veikimui. Prieš prietaisą naudodami pasirūpinkite, kad pažeistos dalys būtų pakeistos. *Dažna nelaimingų atsitikimų priežastis yra prasta elektrinių įrankių priežiūra.*
- f Pasirūpinkite, kad pjovimo įrankiai būtų aštrūs ir švarūs. *Krupščiai prižiūrimi pjovimo įrankiai su aštriomis pjovimo briaunomis mažiau stringa ir juos lengviau valdyti.*
- g Elektrinį įrankį, priedus, antgalius ir kt. naudokite pagal šiuos nurodymus. Taip pat atsižvelkite į darbo sąlygas ir atliekamą užduotį. *Jie elektriniai įrankiai bus naudojami ne pagal numatytą paskirtį, gali susidaryti pavojingų situacijų.*
- 5 Akumuliatoriaus bloko naudojimas ir priežiūra
- a Akumuliatoriaus bloką įkraukite tik naudodami gamintojo patvirtintus įkroviklius. *Naudojant įkroviklius, kurie nėra pritaikyti atitinkamam akumuliatoriaus blokui, gali būti sukeltas gaisras.*
- b Prietaisą naudokite tik su tinkamu akumuliatoriaus bloku. *Naudojant kitus akumuliatoriaus blokus galima susižeisti ir gali kilti gaisro pavojus.*
- c Nenaudojamo akumuliatoriaus bloko nelaikykite šalia svaržėlių, monetų, raktų, vinių, varžtų arba kitų smulkių metalinių daiktų, kurie gali sukelti trumpąjį kontaktų jungimą. *Trumpasis sujungimas gali sukelti gaisrą arba sprogamą.*
- d Tam tikromis aplinkybėmis iš akumuliatoriaus bloko gali ištekėti skystis. Venkite sąlyčio su skysčiu. Jeigu neišvengtumėte sąlyčio su skysčiu, atitinkamą vietą gausiai skalaukite vandeniu. Jeigu skysčio patektų į akis, nedelsdami kreipkitės į gydytoją. *Akumuliatoriaus bloko skystis gali sukelti odos išbėrimą arba ją nudeginti.*
- 6 Techninė priežiūra
- a Elektrinį įrankį patikėkite remontuoti tik kvalifikuotiems specialistams, naudojantiems tik originalias atsargines dalis. *Šitaip ir toliau užtikrinsite prietaiso saugumą.*

Gyvatorių žirklių saugos nuorodos

- Jokia kūno dalimi nesilieskite prie pjaunamojo peilio. Nebandykite, veikiant peiliui, šalinti pjovimo atliekas arba prilaukyti pjaunamą medžiagą. Įstrigusias pjovimo atliekas šalinkite tik išjungę prietaisą. *Neatidumo akimirka naudojant gyvatorių žirkles gali baigtis sunkiais sužalojimais.*
- Gyvatvorių žirkles neškite už rankenos, kai peilis nejuda. Gabendami arba sandėliuodami gyvatorių žirkles visuomet užmaukite apsauginį

gaubta. Atidus elgesys su prietaisu sumažina susi-
žalojimo peiliu pavojų.

- **Elektrinį įrankį laikykite tik už izoliuotų rankenos paviršių, nes pjaunamasis peilis gali prisiliesti prie po dangą nutiestų elektros laidininkų.** Pjovimo peilio kontaktas su įtampa turinčia linija metalinėse prietaiso dalyse gali sudaryti įtampą ir sukelti elektros smūgį.
- **Dirbdami laikykitės atokiai nuo jūsų darbo zonoje esančių vamzdžių ir kabelių.** Dirbant pjovimo peilis gali perpjauti vamzdžynus ir kabelį.

Bendrosios saugos nuorodos

⚠ **ĮSPĖJIMAS**

- **Vaikams ir jaunuoliams neleidžiama dirbti su prietaisu.**
- Šis remonto rinkinys nėra pritaikytas, kad juo galėtų naudotis asmenys su ribotais fiziniais, sensoriniais arba protiniais gebėjimais arba nepakankama patirtimi ir (arba) nepakankamomis žiniomis.
- **Dirbdami su įtaisu pasirūpinkite, kad darbo zonoje nebūtų vaikų ir kitų asmenų.**
- **Įrenginį leidžiama naudoti tik būnant tokios fizinės būklės, kad galėtumėte tinkamai reaguoti į staigius įvykius (atsokimą, įtraukimą ar atatrakną) ir savo raumenų jėga sumažinti jų sukeltą poveikį.** Dirbdami darykite pertraukas, kad nepervargtumėte.

⚠ **ATSARGIAI**

- **Jūs atsakote už saugų įrenginio naudojimą, ypač už savo ir kitų asmenų sveikatą.**
- **Su įrenginiu draudžiama dirbti, jeigu buvo vartoti asmenys reakciją galintys paveikti medikamentai ar narkotinės medžiagos.** Įrenginį naudokite tik būdami sveiki ir pailsėję.
- **Su prietaisu dirbant ilgą laiką vibracijos poveikis rankoms gali sukelti kraujo apytakos sutrikimą.** Tačiau negalima nustatyti bendrai galiojančios naudojimo trukmės, kadangi tai priklauso nuo daugybės veiksnių:
- Kiekvienam žmogui būdingo polinkio į kraujo apytakos sutrikimus (dažnai šalantys ar niežintys pirštai)
- Žemos aplinkos temperatūros. Rankoms apsaugoti mėvėkite šiltas pirštines.
- Stipriai suspausto prietaiso laikymo.
- Nepertraukiamo naudojimo, kuris daro didesnę žalą negu naudojimas su pertraukomis.

Jeigu įtaisas reguliariai ir ilgą laiką naudojamas ir šie simptomai (pvz., pirštų niežėjimas arba šalimas) pasireiškia nuolat, turėtumėte kreiptis į gydytoją.

- **Padidėjęs nelaimės pavojus blogomis oro sąlygomis.** Įtaisą naudokite tik tuo atveju, jeigu užtikrinamos saugios darbo sąlygos.
- **Nenaudokite įtaiso, jeigu jo peilio geležtės pažeista arba sulenкта.**
- **Nenaudokite įtaiso, jeigu jis neįprastai vibruoja ar sklaidžia keistą garsą.**
- **Nenaudokite įtaiso stovėdami ant kopėčių ar ant nestabiliaus paviršiaus.**
- **Prieš pradėdami naudoti įtaisą patikrinkite, ar jis nėra pažeistas ir įsitinkinkite, ar tvirtai prisukti peilio varžtai.**
- **Į neuzdengtą peilį galima susižeisti.** Piktžolių šalinimo prietaisą naudokite tik su uždėtu apsauginiu gaubtu.

Numatomasis naudojimas

⚠ **PAVOJUS**

Naudojimas ne pagal paskirtį

*Pjautinių sužeidimų keliamas pavojus gyvybei
Įrenginį naudokite tik pagal paskirtį.*

- Gyvatvorių žirkklės skirtos komerciniam naudojimui.
- Gyvatvorių žirkklės skirtos darbams lauke.
- Kad būtų saugiai dirbama, gyvatvorių žirkklės visada turi būti laikomos abiem rankom.
- Gyvatvorių žirkklės pritaikytos tik augalams pjauti, pvz., gyvatvorėms ir krūmams.
- Gyvatvorių žirkklės nepritaikytos naudoti drėgno oro sąlygomis ar lietuvi lyjant.
- Gyvatvorių žirkklėmis turi būti dirbama tik tinkamai apšviestose vietose.
- Draudžiama modifikuoti ir atlikti pakeitimus, kurių gamintojas nepatvirtino.

Naudoti ne pagal paskirtį, pvz., pjauti žolę, medžius arba šakas, draudžiama. Už pavojus, kilusius dėl naudojimo ne pagal paskirtį, atsako naudotojas.

Aplinkos apsauga



Pakuotės medžiagos gali būti perdirbamos. Pakuotės atliekas sutvarkykite tausodami aplinką.



Elektros ir elektroniniuose prietaisuose būna vertingų perdirbamų medžiagų ir dažnai tokių dalių, su kuriomis netinkamai elgiantis arba netinkamai jas pašalinus gali kilti pavojus žmogui sveikatai ir aplinkai. Tačiau norint tinkamai eksploatuoti įrenginį šios dalys būtinos. Šiuo simboliu pažymėtus įrenginius draudžiama šalinti su buitinėmis atliekomis.

Pastabos dėl sudėtinių medžiagų (REACH)

Naujausią informaciją apie sudėtinės medžiagas rasite: www.kaercher.com/REACH

Priedai ir atsarginės dalys

Naudokite tik originalius priedus ir originalas atsargines dalis – taip užtikrinsite, kad įrenginys veiktų patikimai ir be triukščių.

Informaciją apie priedus ir atsargines dalis rasite svetainėje www.kaercher.com.

Komplektacija

Įrenginio tiekiamo komplekto sudėtis parodyta ant pakuotės. Išpakavę patikrinkite, ar yra visos įrenginio detalės. Jei trūksta priedų arba yra transportavimo pažeidimų, praneškite apie tai pardavėjui.

Saugos įtaisai

⚠ **ATSARGIAI**

Trūkstanti arba pakeisti saugos įtaisai

Apsauginiai įtaisai garantuoja jūsų saugą.

Apsauginius įtaisus modifikuoti ar apvėsti draudžiama.

Blokavimo panaikinimo mygtukas

Galinėje rankenoje sumontuotas prietaiso jungiklio blokavimo panaikinimo mygtukas užtikrina, kad bus dirbama dviem rankomis. Blokavimo panaikinimo mygtukas blokuoja prietaiso jungiklį ir užtikrina, kad gyvatvorių žirkklės nepradėtų veikti nenumatyti.

Peilio apsaugas

Peilio apsaugas yra svarbi sudedamoji gyvatvorių žirkklių apsaugos sistemos dalis. Jeigu peilio apsaugas pažeistas, prietaisą naudoti draudžiama ir apsaugas turi būti nedelsiant pakeistas.

Simboliai ant prietaiso

	Bendri įspėjamieji ženklai
	Prieš pradėdami dirbti perskaitykite naudojimo instrukciją ir visas saugos nuorodas.
	Dirbdami su prietaisu dėvėkite tinkamus akių ir klausos apsaugus.
	Sužalojimų pavojus. Nelieskite aštraus pjovimo įtaiso.
	Dirbdami su prietaisu avėkite slydimui atsparią ir patvarią avalynę.
	Sviedžiamų daiktų keliamas pavojus. Visi pašaliniai asmenys, visų pirma vaikai ir naminiai gyvūnai, turi būti ne mažesniu kaip 15 m atstumu nuo darbo zonos.
	Nenaudokite prietaiso lietuvi lyjant arba drėgno oro sąlygomis.
	Prietaisą visada laikykite abiem rankom.
	Etiketėje nurodytas garso slėgio dydis yra 98.

Apsauginė apranga

⚠ PAVOJUS

Pavojus gyvybei dėl įpjovimų. Dirbdami su įrenginiu dėvėkite pritaikytus apsauginius drabužius. Laikykitės nacionalinių apsaugos nuo nelaimingų atsitikimų teisės aktų reikalavimų.

Apsauginės pirštinės

Dirbdami su prietaisu mėvėkite tinkamas nuo įpjovimų apsaugančias pirštines.

Galvos apsaugas

Dirbdami prietaisu mėvėkite tinkamą šalmą. Dirbdami prietaisu naudokite tinkamus ausų apsaugus. Dėvėkite tinkamus apsauginius akinius nuo sviedžiamų atplaišų arba prie šalmo tvirtinamą apsauginį veido skydelį.

Specializuotose prekybos vietose galima įsigyti šalmą su primontuotais ausų apsaugais ir apsauginiu veido skydeliu.

Prietaiso aprašymas

Šioje naudojimo instrukcijoje aprašoma maksimali galima komplektacija. Atsižvelgiant į modelį, kiekvienoje komplektacijoje yra skirtingų (žr. pakuotę).

Pav. žr. schemų psl. Paveikslas A

- ① Pakabinimo kilpa
- ② Peilis
- ③ Rankų apsauga
- ④ Rankena, priekinė
- ⑤ Reduktoriaus alyvos pripildymo angos varžtas
- ⑥ Identifikacinė plokštelė
- ⑦ Akumulatoriaus bloko blokavimo panaikinimo mygtukas
- ⑧ Blokavimo panaikinimo jungiklis nustatant pjovimo kampą
- ⑨ Prietaiso jungiklis
- ⑩ Prietaiso jungiklio blokavimo panaikinimo mygtukas
- ⑪ Rankena, galinė
- ⑫ Greičio jungiklis
- ⑬ Nešimo rėmo pakabinimo kilpas (pasirenkamoji įranga)
- ⑭ Peilio apsaugas
- ⑮ *Akumuliatorių blokas „Battery Power“ + 36V“
- ⑯ *Spartusis įkroviklis „Battery Power + 36V“

* pasirenkamoji įranga

Akumulatoriaus blokas

Įrenginį galima eksploatuoti naudojant 36 V, „Kärcher Battery Power+“ akumulatoriaus bloką.

Eksploatavimo pradžia

⚠ ĮSPĖJIMAS

Nekontroliuojamas veikimas

Įpjovimo sužeidimų keliamas pavojus gyvybei! Taikydami visas paruošiamąsias priemones išimkite akumulatoriaus bloką iš prietaiso.

Akumulatoriaus bloko įdėjimas

DĖMESIO

Nešvarūs kontaktai

Žala įrenginiui ir akumulatoriui
Prieš naudodami patikrinkite akumulatoriaus skyrius ir kontaktai neužteršti purvu ir, jeigu būtina, išvalykite.

Pastaba

Naudokite tik visišką įkrautą akumuliatorių.

Paveikslas B

1. Akumulatoriaus bloką stumkite į laikiklį, kaip išgirstumėte, kaip jis užsifiksuoja.

Naudokite nešimo rėmą (pasirenkamoji įranga)

Kad prietaisą būtų įmanoma naudoti lengviau, galima rinktis nešimo rėmą.

1. Nešimo rėmo kablį užkabinkite už prietaiso ąsos

Paveikslas C

Valdymas

Gyvatvorių žirkles naudojamiems pirmą kartą patariama dirbti kartu su patyrusiu asmeniu, kuris paaiškins įtaiso naudojimo ir darbo techniką.

Pagrindinis valdymas

1. Patikrinkite, ar gyvatvorėje nėra pašalinių objektų, pvz., popieriaus, plėvelės ar vielos, ir, jeigu būtina, juos pašalinkite.
2. Nuimkite peilio apsaugą.
3. Gyvatvorių žirkles laikykite abiem rankomis.

Prietaiso įjungimas

1. Nuspauskite prietaiso blokavimo panaikinimo mygtuką.
Paveikslas D
2. Paspauskite prietaiso jungiklį.
Prietaisas įsijungia.
3. Atleiskite prietaiso jungiklį.
Prietaisas sustoja.

Greičio reguliavimas

Prietaisas sumontuotas greičio reguliatorius.

1. Norimą peilio greitį pasirinkite naudodami jungiklį „Greitis“.
Paveikslas E

Darbo metodas

Pastaba

Naudodami virvelę nupjaukite tolygiai.

1. Prietaisą įjunkite ir nukreipkite prie pjovimo zonos.
2. Lapus ir plonas šakas pjaukite švytuojančiu judesiu.
Paveikslas F
3. Pjaudami storesnes šakas peilį stumkite pirmyn ir traukite atgal, tačiau jo nesmeikite į augalus.
4. Krūmus ir gyvatvorę pjaukite iš apačios į viršų.
5. Pjaudami šakų galus įtaisą judinkite plačiais mostais ir peilį šiek šiek pakreipkite.
6. Pjaudami žemus augalus, pvz., dirvožemio paviršiaus augalus, peilį laikykite horizontaliai.

Rankenos pasukimas

Kad vertikalūs paviršius pjauti būtų patogiau, galima pasukti galinę rankeną.

1. Rankenos blokavimo panaikinimo mygtuką patraukite į viršų.
Paveikslas G

2. Rankeną į norimą padėtį sukite tol, kol išgirsite trasktelėjimą.

Akumuliatoriaus bloko išėmimas

⚠️ ĮSPĖJIMAS

Nekontroliuojamas veikimas

Sužalojimų pavojus

Kai nedirbate ar prieš atlikdami techninės ir profilaktinės priežiūros darbus akumuliatorių išimkite iš įrenginio.

Paveikslas H

1. Blokavimo panaikinimo mygtuką paspauskite akumuliatoriaus bloko link.
2. Įspauskite blokavimo panaikinimo mygtuką.
3. Išimkite akumuliatoriaus bloką išimkite iš prietaiso.

Gabenimas

⚠️ ATSARGIAI

Nesilaikant svorio nuorodos

Sužalojimų ir materialinės žalos pavojus

Transportuodami atsižvelkite į įrenginio svorį.

⚠️ ATSARGIAI

Nevaldomasis įjungimas

Pjautiniai sužeidimai

Prieš gabendami prietaisą išimkite iš jo akumuliatoriaus bloką.

Gyvatvorių žirkles gabenkite su uždėtu apsauginiu peilio gaubtu.

Pasirūpinkite, kad gabenamas prietaisas nejudėtų arba nenukristų.

Laikymas

⚠️ ATSARGIAI

Nesilaikant svorio nuorodos

Sužalojimų ir materialinės žalos pavojus

Laikydami atsižvelkite į prietaiso svorį.

⚠️ ATSARGIAI

Nekontroliuojamas veikimas

Pjautiniai sužeidimai

Prieš sandėliuodami prietaisą išimkite iš jo akumuliatorių.

Gyvatvorių žirkles sandėliuokite tik su uždėtu apsauginiu peilio gaubtu.

Prietaisą galima laikyti tik vidaus patalpose.

Prietaisą galima sandėliuoti pakabinus už pakabinimo kilpos. Peilio apsaugai šioje vietoje numatyta etmė.

Paveikslas I

Kasdieninė ir techninė priežiūra

⚠️ ATSARGIAI

Nekontroliuojamas veikimas

Pjautiniai sužeidimai

Prieš imdamiesi bet kokių prietaiso tvarkymo darbų visada pirmiau išimkite akumuliatoriaus bloką.

⚠️ ATSARGIAI

Aštraus peilio keliamas sužeidimo pavojus

Imdamiesi bet kokių prietaiso tvarkymo darbų visada dėvėkite apsauginius akinius ir mėvėkite apsaugines pirštines.

Prietaiso valymas

DĖMESIO

Netinkamas valymas

Prietaiso sugadinimas

Prietaisą valykite drėgna šluoste.

Nenaudokite jokių valymo priemonių, kurių sudėtyje yra tirpiklių.

Prietaiso jokiū būdu napanardinkite į vandenį.

Nevalykite prietaiso žarnos arba aukšto slėgio vandens srove.

Paveikslas J

1. Palaukite, kol prietaisas atauš.
2. Nuo gyvatvorių žirklių peilio ir korpuso šepečiu nuvalykite augalų likučius ir nešvarumus.
3. Šepečiu išvalykite prietaiso vėdinimo angas.

Patikrinkite peilio sriegines jungtis

⚠️ ATSARGIAI

Atsilaisvinusios srieginės jungtys

Nekontroliuojamai judant peiliui gresia pjaunamieji sužeidimai

Reguliariai tikrinkite, ar peilio varžtai prisukti pagal reikalavimus.

Paveikslas K

1. Patikrinkite, ar varžtai / veržlės tvirtai prisukti.
2. Atsilaisvinusius sraigtus / veržles prisukite.

Sutepkite peilio geležtes.

Kad būtų išlaikoma peilio kokybė, peilio geležtę po kiekvieno naudojimo būtina sutepti alyva.

Pastaba

Jūsų veiksmai bus ypač veiksmingi, jeigu naudosite skystąjį mašinų alyvą arba aerozolinę alyvą.

Paveikslas L

1. Prietaisą padėkite ant lygaus pagrindo.
2. Alyva sutepkite viršutinę peilio geležčių pusę.

Peilio geležčių galandinimas

Pastaba

Stenkitės, kad būtų pašalinama kuo mažiau medžiagos ir naudodami dilde laikykite ją pakreiptą tokiu pačiu kampu kaip geležtės briaunos kampas.

⚠ ATSARGIAI

Aštrus peilis

Pjautiniai sužeidimai

Galėdami peilio geležtę mūvėkite tinkamomis apsauginėmis pirštinėmis.

1. Peilį suspauskite spaustuvais.
2. Dilde paglaškite prieinamas geležtės briaunas.
3. Peilį ranka atsargiai pastumkite, kad būtų prieinama nepagaląstos geležtės briaunos.
4. Dilde paglaškite visas prieinamas geležtės briaunas.

Tepimas

Pastaba

Atsivėlkite į nurodytą prietaiso tepimo intervalą, kad prietaiso eksploataavimo trukmė būtų ilgesnė ir išvengtumėte priešiškinį defektų.

1. Pašalinkite sraigta su kryžmiškąja galvutės išdroža. **Paveikslas M**
2. Reduktoriaus plastiškąjį tepalą į angą įspauskite plastiškojo tepalo švirškūtu.
3. Jeigu būtina, pašalinkite perteklinį reduktoriaus plastiškąjį tepalą.
4. Prisukite sraigta su kryžmiškąja galvutės išdroža.

Pagalba trikių atveju

Gedimų priežastys dažnai yra paprastos, kurias nesunkiai pašalinsite pasinaudoję šia apžvalga. Kilus abejonių arba atsiradus čia nurodytų gedimų, kreipkitės į įgaliotą klientų aptarnavimo tarnybą.

Senstančios baterijos talpa net ir gerai ją prižiūrint, mažėja, todėl net ir pilnai įkrauta ji neveikia visą numatytą veikimo laiką. Tai nėra trūkumas.

Triktis	Priežastis	Šalinimas
Prietaisas neįsijungia	Akumuliatoriaus blokas įstatytas ne pagal reikalavimus.	● Akumuliatoriaus bloką stumkite į laikiklį taip, kad jis užsifiksuotų.
	Akumuliatoriaus blokas yra išsikrovęs.	● Įkraukite akumuliatoriaus bloką.
	Akumuliatoriaus blokas defektinis.	● Pakeiskite akumuliatoriaus bloką.
Veikiantis prietaisas sustoja.	Peilį užblokavo pjaunama medžiaga.	● Pjaunamą medžiagą pašalinkite iš peilio.
	Akumuliatoriaus blokas perkaito	● Nutraukite darbą ir palaukite, kol akumuliatoriaus bloko temperatūra atitiks privalomąją.
	Perkaito variklis	● Nutraukite darbą ir palaukite, kol variklis ataus.

Garantija

Kiekvienoje šalyje galioja mūsų įgaliotų pardavėjų nustatytos garantijos sąlygos. Galimus įrenginio gedimus garantijos galiojimo laikotarpiu pašalinsime nemokamai, jei tokių gedimų priežastis buvo netinkamos medžiagos ar gamybos defektai. Dėl garantinių gedimų šalinimo kreipkitės į savo pardavėją arba artimiausią klientų aptarnavimo tarnybą pateikdami pirkimą patvirtinančią kasos kvitą.

(Adresą rasite kitoje pusėje)

Techniniai duomenys

HT 650/ 36 Bp		
Įrenginio galios duomenys		
Darbinė įtampa	V	36
Sūkių dažnis veikiant tuščiaja eiga (didelė nustatymo vertė)	/min	3200
Tuščiosios eigos sūkių dažnis (nu- statomas mažas dažnis)	/min	2800
Pjovimo skersmuo (didž.)	mm	33
Nustatyta vertė pagal standartus EN 60745-1, EN 60745-2-15		
Garso lygis L_{pA}	dB(A)	87,8

HT 650/ 36 Bp		
Neapibrėžtis K_{pA}	dB(A)	1,6
Garso galios lygis L_{WA}	dB(A)	95,8
Neapibrėžtis K_{WA}	dB(A)	1,6
Vibracijos, kuria priekinė rankena veikia viršutinės galūnes, vertė	m/s^2	0,7
Vibracijos, kuria galinė rankena veikia viršutinės galūnes, vertė	m/s^2	0,5
Neapibrėžtis K	m/s^2	1,5
Matmenys ir svoriai		
Ilgis x plotis x aukštis	mm	1130 x 270 x 230
Pjovimo ilgis	mm	638
Svoris (be akumuliatoriaus bloko)	kg	4,5

Gamintojas pasilieka teisę atlikti techninius pakeitimus.

Vibracijos vertė

△ JSPĖJIMAS

Nurodytoji vibracijos vertė išmatuojama taikant standartinę bandymo procedūrą ir turi būti palyginama su prietaisui taikoma verte.

Nurodytoji vertė turi būti naudojama iš anksto įvertinant apkrovą.

Atsižvelgiant į prietaiso naudojimo būdą tam tikrais atvejais veikimo tarpiniai vibracijos vertė nuo nurodytos bendrosios vertės gali skirtis.

Maža vibracija rankas veikiantis prietaisas 2,5 m/s² (žr. Eksploatavimo instrukcijų skyrių Techniniai duomenys)

△ **ATSARGIAI** • Jeigu prietaisas ilgą laiką būtų naudojamas be pertraukos, gali nutirpti rankos. • Rankoms apsaugoti mėvėkite šiltas pirštines. • Reguliariai darykite darbo pertraukas.

ES atitikties deklaracija

Pareiškiame, kad toliau aprašyto aparato brėžiniai ir konstrukcija bei mūsų į rinką išleistas modelis atitinka pagrindinius ES direktyvų saugumo ir sveikatos apsaugos reikalavimus. Jeigu įrenginiui atliekamas su mumis nesuderintas keitimas, ši deklaracija netenka savo galios.

Gaminys: gyvatvorių žirkklės

Tipas: HT 650/36 Bp

Atitinkamos ES direktyvos

2006/42/EB (+2009/127/EB)

2014/30/ES

2011/65/ES

2000/14/EB (+2005/88/EB)

Taikomi darnieji standartai

EN 60745-1:2009+A11:2010

EN 60745-2-15:2009+A1:2010

EN 55014-1: 2017 + A11: 2020

EN 55014-2: 2015

EN IEC 63000: 2018

Taikoma atitikties įvertinimo procedūra

2000/14/EB: V priedas

Svertinis garso galios lygis dB(A)

Išmatuotas: 95,8

Garantuojamas: 98

Pasirašantys asmenys veikia pagal bendrovės vadovų įgaliojimus.



H. Jenner

Chairman of the Board of Management



S. Reiser

Director Regulatory Affairs & Certification

Dokumentacijos tvarkytojas:

S. Reiser

Alfred Kärcher SE & Co. KG

Alfred-Kärcher-Str. 28 - 40

71364 Vinendenas, Vokietija

Tel.: +49 7195 14-0

Faks.: +49 7195 14-2212

Vinendenas, 2019/04/01.

Зміст

Загальні вказівки.....	172
Ступінь небезпеки.....	172
Вказівки з техніки безпеки.....	172
Використання за призначенням.....	175
Охорона довкілля.....	175
Приладдя та запасні деталі.....	175
Комплект поставки.....	175
Запобіжні пристрої.....	175
Символи на пристрої.....	175
Захисний одяг.....	176
Опис пристрою.....	176
Введення в експлуатацію.....	176
Керування.....	176
Транспортування.....	177
Зберігання.....	177
Догляд та технічне обслуговування.....	177
Допомога в разі несправностей.....	178
Гарантія.....	178
Технічні характеристики.....	178
Значення вібрації.....	179
Декларація про відповідність стандартам ЄС.....	179

Загальні вказівки



Перед першим використанням пристрою слід ознайомитися з цими вказівками з техніки безпеки, цією оригінальною інструкцією з експлуатації, вказівками з техніки безпеки, що додаються до акумуляторного блоку, а також із оригінальною інструкцією з експлуатації акумуляторного блоку / стандартного зарядного пристрою. Діяти відповідно до них. Документи зберігати для подальшого користування або для наступного власника. Разом із вказівками в цій інструкції з експлуатації слід враховувати загальні законодавчі положення щодо техніки безпеки та попередження нещасних випадків.

Ступінь небезпеки

△ НЕБЕЗПЕКА

- Вказівка щодо небезпеки, яка безпосередньо загрожує та призводить до тяжких травм чи смерті.

△ ПОПЕРЕДЖЕННЯ

- Вказівка щодо потенційно можливої небезпечної ситуації, що може призвести до тяжких травм чи смерті.

△ ОБЕРЕЖНО

- Вказівка щодо потенційно небезпечної ситуації, яка може спричинити отримання легких травм.

УВАГА

- Вказівка щодо можливої потенційно небезпечної ситуації, що може спричинити матеріальні збитки.

Вказівки з техніки безпеки

Під час роботи з кущорізами необхідно дотримуватись спеціальних заходів безпеки, оскільки існує небезпека травмування під час роботи з кущорізами.

Крім цих вказівок з техніки безпеки слід також дотримуватись правил техніки безпеки та положень

з підготовки до роботи, розроблені, наприклад, органами влади, профспілками чи соціальними касами. Використання пристрою може бути обмежене за часом (добі чи пори року) відповідно до місцевих постанов. Дотримуйтеся місцевих норм.

Загальні вказівки з техніки безпеки під час роботи з електричними інструментами

⚠ ПОПЕРЕДЖЕННЯ

• Ознайомтесь з усіма вказівками з техніки безпеки та інструкціями.

Недотримання вказівок з техніки безпеки та інструкцій може призвести до ураження електричним струмом та/або отримання тяжких травм. Зберігайте усі вказівки з техніки безпеки та інструкції для подальшого використання.

Термін «електроінструмент», що використовується у вказівках з техніки безпеки, означає електричні інструменти, що працюють від мережі (із мережним кабелем), та акумуляторні електричні інструменти (без мережного кабелю).

1 Безпека на робочому місці

a Необхідно утримувати робочу зону у чистоті та забезпечити її достатнє освітлення. Безлад чи відсутність світла у робочих зонах може призвести до нещасних випадків.

b Забороняється працювати електроінструментом у вибухонебезпечних зонах, у яких знаходяться займісті рідини, гази чи пил. Електроінструменти створюють іскри, які можуть стати причиною запалення пилу чи пари.

c Під час користування електроінструментом забороняється знаходитись дітям та іншим особам у робочій зоні. Відволікаючись, можна втратити контроль над інструментом.

2 Електробезпека

a Штепсельна вилка електроінструмента повинна пасувати до розетки. Забороняється змінювати штепсельну вилку. Не використовуйте вилку-перехідник із заземленими електроінструментами. Наявність оригінальних штепсельних вилок без змін та наявність придатних розеток знижують ризик ураження електричним струмом.

b Запобігайте фізичному контакту із заземленими поверхнями, наприклад, трубами, радіаторами опалення, плитами та холодильниками. Якщо тіло заземлене, існує високий ризик ураження електричним струмом.

c Бережіть електроінструменти від дощу та вологи. Потраплення води в електроінструмент підвищує ризик ураження електричним струмом.

d Не використовуйте кабель для перенесення, підвішування електроінструмента чи для витягування вилок з розетки. Захищайте кабель від високих температур, мастила, гострих кромок чи рухомих деталей інструмента. Пошкоджені чи спутані з'єднувальні кабелі

підвищують ризик ураження електричним струмом.

e Під час роботи з електроінструментом просто неба використовуйте тільки придатний для зовнішніх робіт подовжувальний кабель. Використання придатного для зовнішніх робіт подовжувального кабелю знижує ризик ураження електричним струмом.

f Якщо робота з електроінструментом у вологому середовищі неминуча, використовуйте пристрій захисного відключення. Використання такого пристрою знижує ризик ураження електричним струмом.

3 Безпека осіб

a Будьте уважні, слідкуйте за своїми діями та до роботи з електроінструментом приступайте з чіткою свідомістю. Не використовуйте електроінструмент у стані втоми чи під впливом наркотиків, алкоголю або лікарських препаратів.

Найменша необережність під час користування електроінструментом може призвести до тяжких травм.

b Використовуйте засоби індивідуального захисту та в обов'язковому порядку — захисні окуляри. Використання засобів індивідуального захисту, таких як протипиловий респіратор, нековзне травмобезпечне взуття, каска чи протишумні навушники, залежно від виду та використання електроінструмента, знижує ризик отримання травм.

c Не припускайте неконтрольованого увімкнення. Перед тим як підключити електроінструмент до джерела живлення та/або акумулятора, взяти його чи перенести, впевніться, що він вимкнений. Якщо під час перенесення електроінструмента ви тримаєте палець на викивачі чи підключаєте увімкнений інструмент до джерела живлення, це може призвести до нещасних випадків.

d Перед увімкненням електроінструмента слід прибрати регульовані інструменти або гайкові ключі. Інструмент або ключ, що знаходиться в деталі, яка обертається, може призвести до травмування.

e Уникайте неприродного положення корпусу під час роботи. Слідкуйте за стійким положенням та тримайте рівновагу. Це дозволяє краще контролювати електроінструмент у непередбачених ситуаціях.

f Використовуйте придатний одяг. Не надягайте просторий одяг чи прикраси. Не припускайте контакту волосся, одягу та рукавиць з рухомими частинами. Просторий одяг, рукавиці, прикраси чи довге волосся можуть бути затягнуті рухомими деталями.

g Якщо можна встановити пристрої для видалення пилу й уловлювання, впевніться в їхньому підключенні та правильному використанні. Використання пристрою для видалення пилу може знизити ризики, які виникають через пил.

- 4 Використання та обслуговування електроінструмента
- Не припускайте перевантаження інструмента. Для виконання роботи використовуйте призначений для цього електроінструмент. У разі використання придатного електроінструмента забезпечується більш якісне і безпечне виконання робіт у зазначеній галузі застосування.
 - Забораються користуватись електроінструментом з пошкодженим вимикачем. Електроінструмент, який не вмикається чи не вимикається, становить небезпеку і повинен бути відремонтований.
 - Перед здійсненням налаштувань інструмента, заміною комплектувальних частин чи відкладенням інструмента витягніть штепсельну вилку з розетки та/або зніміть акумулятор. Цей запобіжний захід запобігає ненавмисному увімкненню електроінструмента.
 - Електроінструменти, які не використовуються, зберігайте у недоступному для дітей місці. Не дозволяйте працювати з інструментом особам, які не вміють з ним поводитись чи не ознайомились з цими інструкціями. Електроінструменти становлять небезпеку, якщо використовуються недосвідченими користувачами.
 - Електроінструменти потребують ретельного догляду. Перевіряйте бездоганність роботи усіх рухомих частин, відсутність заклинювання, поломки чи пошкодження деталей, що порушують нормальну роботу електроінструмента. Перед використанням інструмента пошкоджені деталі повинні бути відремонтовані. Причиною багатьох нещасних випадків є недостатнє технічне обслуговування електроінструментів.
 - Ріжучі інструменти повинні бути завжди загострені та утримуватись у чистоті. Ріжучі інструменти, що ретельно обслуговуються, з гострими ріжучими кромками рідше схильні до заклинювання та мають більш легкий хід.
 - Електроінструмент, комплектувальні частини, робочий інструмент тощо повинні використовуватись відповідно до цих інструкцій. При цьому слід враховувати робочі умови та вид роботи, що виконується. Використання електроінструмента у цілях, що відрізняються від передбачених, може призвести до виникнення небезпечних ситуацій.
- 5 Використання акумуляторних блоків та догляд за ними
- Заряджати акумуляторний блок тільки за допомогою допущених виробником зарядних пристроїв. Зарядні пристрої, які не придатні для відповідного акумуляторного блока, можуть призвести до пожежі.
 - Використовувати пристрій лише з відповідним акумуляторним блоком. Використання іншого акумуляторного блока може призвести до травми або пожежі.
- с Акумуляторний блок, який не використовується, зберігати вдалині від канцелярських скріпок, монет, ключів, голок, гвинтів чи інших дрібних металевих предметів, які можуть призвести до короткого замикання. Коротке замикання може призвести до пожежі або вибуху.
- За певних обставин з акумуляторного блока може виходити електроліт. Уникайте контакту з ним. У разі контакту з електролітом ретельно промити відповідну ділянку водою. Якщо електроліт потрапив в очі, негайно звернутися до лікаря. Електроліт може спричинити висипання і печіння на шкірі.
- 6 Сервісне обслуговування
- Ремонт електроінструмента повинен виконуватись тільки кваліфікованими спеціалістами та тільки з використанням оригінальних запасних частин. Тим самим гарантується безпека інструмента.

Вказівки з техніки безпеки під час роботи з куцюрізами

- Не припускайте контакту частин тіла з ножом. Під час роботи ножа не намагайтесь видаляти зрізаний матеріал або утримувати рзлинність, що зрізується. Застраглий зрізаний матеріал видаляйте лише за вимкненого пристрою. Найменша небережність під час користування куцюрізом може призвести до тяжких травм.
- Якщо ніж не активований, утримуйте куцюріза за ручку. Під час транспортування або зберігання куцюріза завжди надягайте на нього захисний кожух. Обережне поводження з пристроєм зменшує небезпеку травмування ножом.
- Електроінструмент дозволено утримувати лише за ізольовані ділянки ручок, оскільки ніж може торкнутися прихованих дротів. У разі контакту ножа зі струмопровідним кабелем металеві частини пристрою можуть знаходитись під напругою і призвести до ураження електричним струмом.
- Під час роботи триматися подалі від проводів та кабелів у робочій зоні. Під час роботи проводи та кабелі можуть бути зачеплені та відрізані ножом.

Загальні вказівки з техніки безпеки

⚠ ПОПЕРЕДЖЕННЯ

- Забораються працювати з пристроєм дітям та підліткам.
- Пристрій не призначений для використання особами з обмеженими фізичними, сенсорними або розумовими здібностями, а також особами з недостатнім досвідом та/або знаннями.
- Під час застосування пристрою у робочій зоні не повинні знаходитись діти та інші особи.
- Вони можуть використовувати пристрій лише у тому разі, якщо вони фізично готові до реагування на можливу реакцію пристрою (віддачу, втягування або відскок) та до протидії цій реакції. Слід робити перерви в роботі та не припускати втоми.

⚠ ОБЕРЕЖНО

- Користувач несе відповідальність за безпеку використання пристрою, зокрема за власне здоров'я та здоров'я інших осіб.
- Забороняється користуватись пристроєм під впливом лікарських засобів або наркотичних речовин, які обмежують швидкість реакції. Працювати з пристроєм дозволяється тільки відпочитій та здоровій особі.
- Тривале використання пристрою може призвести до порушення кровопостачання в руках, спричинене вібрацією. Загальноприйняте значення тривалості використання встановити неможливо, тому що воно залежить від багатьох факторів:
- Індивідуальна схильність до поганого кровопостачання (часто холодні пальці, поколювання у пальцях).
- Низька температура навколишнього середовища. Для захисту рук слід надягати теплі рукавиці.
- Порушення кровопостачання через міцну хватку.
- Безперервна робота більш шкідлива за роботу з перервами.

У разі регулярного використання пристрою протягом тривалого часу та повторювання симптомів (поколювання у пальцях, холодні пальці) слід звернутися до лікаря.

- Підвищена небезпека нещасного випадку в поганих погодних умовах. Використовуйте пристрій лише у разі забезпечення умов для безпечної роботи пристрою.
- Не використовуйте пристрій, якщо леза ножа пошкоджені або погнуті.
- Не використовуйте пристрій у разі незвичайної вібрації або незвичайних шумів.
- Не використовуйте пристрій на драбинах чи нестійких основах.
- Перед використанням перевіряйте пристрій на відсутність пошкоджень і на міцне затягування гвинтів на ножі.
- Небезпека травмування відкритим ножом. Використовувати куцоріз тільки із встановленим захисним кожухом.

Використання за призначенням

⚠ НЕБЕЗПЕКА

Використання не за призначенням

Небезпека для життя внаслідок порізів

Використовувати пристрій лише за призначенням.

- Куцоріз призначений для комерційного використання.
- Куцоріз передбачений для робіт просто неба.
- З міркувань безпеки куцоріз завжди повинен надійно утримуватися обома руками.
- Куцоріз призначений тільки для зрізання рослин, наприклад кущів.
- Не використовувати куцоріз за вологих умов чи під дощем.
- Використовувати куцоріз тільки в добре освітленій зоні.
- Переобладнання і внесення не схвалених виробником змін у пристрій заборонено з міркувань безпеки.

Будь-яке інше використання, наприклад, зрізання трави, дерев або гілок неприпустиме. За ризику, що

виникатиме через неприпустиме використання, несе відповідальність користувач.

Охорона довкілля



Пакувальні матеріали придатні до вторинної переробки. Упаковку необхідно утилізувати без шкоди для довкілля.



Електричні та електронні пристрої найчастіше містять цінні матеріали, які придатні до вторинної переробки, та компоненти, такі як батареї, акумулятори чи мастило, які у разі неправильного поводження з ними або неправильної утилізації можуть створити потенційну небезпеку для здоров'я людини та довкілля. Однак ці компоненти необхідні для належної експлуатації пристрою. Пристрої, позначені цим символом, забороняється утилізувати разом із побутовим сміттям.

Вказівки щодо компонентів (REACH)

Актуальні відомості про компоненти наведені на сайті: www.kaercher.com/REACH

Приладдя та запасні деталі

Слід використовувати лише оригінальне приладдя та оригінальні запасні частини, тому що саме вони гарантують безпечну та безперервну експлуатацію пристрою.

Інформація щодо приладдя та запасних частин міститься на сайті www.kaercher.com.

Комплект поставки

Комплектація пристрою зазначена на упаковці. Під час розпакування пристрою перевірити комплектацію. У разі нестачі приладдя або ушкоджень, отриманих під час транспортування, слід повідомити про це торговельній організації, яка продала пристрій.

Запобіжні пристрої

⚠ ОБЕРЕЖНО

Відсутні або змінені запобіжні пристрої

Запобіжні пристрої призначені для вашого захисту. Забороняється змінювати запобіжні пристрої чи нехтувати ними.

Кнопка розблокування

Кнопка розблокування перемикача пристрою на задній ручці забезпечує можливість дворучного керування. Кнопка розблокування блокує вимикач пристрою і не допускає неконтрольованого запуску куцоріза.

Захисний кожух ножа

Захисний кожух — основний елемент запобіжних пристроїв куцоріза. Пошкоджений захисний кожух не можна використовувати і слід негайно замінити.

Символи на пристрої

	Загальний знак попередження
	Перед уведенням в експлуатацію ознайомитися з інструкцією з експлуатації та усіма вказівками з техніки безпеки.

	Під час роботи з пристроєм користуйтеся придатними засобами для захисту очей та органів слуху.
	Небезпека травмування. Не торкатися гострих ріжучих інструментів.
	Під час роботи з пристроєм використовуйте нековзні міцні захисні рукавиці.
	Небезпека внаслідок розлітання предметів. Не дозволяйте будь-яким стороннім особам (зокрема дітям) і домашнім тваринам наблизитися до робочої зони ближче ніж на 15 м.
	Захищайте пристрій від впливу дощу та вологи.
	Завжди тримайте пристрій обома руками.
	Гарантований рівень звукового тиску, зазначений на етикетці, становить 98.

Захисний одяг

⚠ НЕБЕЗПЕКА

Небезпека отримання порізів! Під час роботи з пристроєм використовувати відповідний захисний одяг. Дотримуватись місцевих правил техніки безпеки.

Захисні рукавиці

Під час роботи з пристроєм використовуйте придатні захисні рукавиці із захистом від порізів.

Захист голови

Під час роботи з пристроєм користуйтеся відповідною каскою.
Під час роботи з пристроєм користуйтеся засобами для органів слуху.
Для захисту від трісок, що розлітаються, використовуйте відповідні захисні окуляри або каску зі щитком.
У спеціалізованих магазинах можна знайти захисні каски із вбудованими засобами захисту органів слуху й щитками для захисту очей.

Опис пристрою

У цій інструкції з експлуатації описано максимальну комплектацію. Комплект поставки відрізняється залежно від моделі (див. упаковку).

Рисунки див. на сторінках з рисунками Малюнок А

- ① Підвісне вушко
- ② Ніж
- ③ Захист для рук
- ④ Ручка, передня

- ⑤ Гвинт заливного отвору мастила для редуктора
- ⑥ Заводська табличка
- ⑦ Кнопка розблокування акумуляторного блока
- ⑧ Ключ доступу для регулювання кута різання
- ⑨ Вимикач пристрою
- ⑩ Кнопка розблокування вимикача пристрою
- ⑪ Ручка, задня
- ⑫ Перемикач швидкості
- ⑬ Вушко для підвішування рами для перенесення (опція)
- ⑭ Захисний кожух ножа
- ⑮ * Акумулятор Battery Power+ 36V
- ⑯ * Пристрій швидкого заряджання Battery Power+ 36V

* опція

Акумуляторний блок

Пристрій дозволено експлуатувати з акумуляторним блоком 36 V Kärcher Battery Power+.

Введення в експлуатацію

⚠ ПОПЕРЕДЖЕННЯ

Неконтрольований запуск

Небезпека для життя внаслідок порізів

На час проведення будь-яких підготовчих робіт вийміть акумулятор із пристрою.

Встановлення акумулятора

УВАГА

Засмічені контакти

Після пошкодження пристрою та акумулятора Перед встановленням акумулятора перевірте гніздо акумулятора та контакти на предмет забруднення та у разі необхідності очистіть їх.

Вказівка

Використовувати тільки повністю заряджені акумулятори.

Малюнок В

1. Встановити акумулятор у гніздо та зафіксувати до характерного звуку.

Використання рами для перенесення (опція)

Для полегшення роботи з пристроєм можна використовувати раму для перенесення.

1. Гачок рами для перенесення зачепити за вушко на пристрої

Малюнок С

Керування

Перед початком роботи з куцорізом новачкам рекомендується пройти інструктаж у досвідченого фахівця і випробувати на практиці керування і методи використання пристрою.

Основні операції

1. Перевірити рослинність, яка зрізується, на відсутність сторонніх предметів, таких як папір, плівка чи дріт. У разі необхідності видалити їх.
2. Зняти захисний кожух.
3. Тримати куцоріз обома руками.

Увімкнення пристрою

1. Натиснути кнопку розблокування вимикача пристрою.
Малюнок D
2. Натиснути вимикач пристрою. Пристрій запускається.
3. Відпустити вимикач пристрою. Пристрій зупиниться.

Регулювання швидкості

Пристрій оснащений функцією регулювання швидкості.

1. Налаштувати потрібну швидкість ножа за допомогою перемикача швидкості.
Малюнок E

Методи виконання роботи

Вказівка

Використання направляючого шнура дозволяє отримати рівномірний зріз.

1. Увімкнути пристрій і піднести до рослинності.
2. Листя та гілки зрізати маятниковим рухом.
Малюнок F
3. Зрізання більш товстих гілок виконувати як пилкою, але не врізатися в рослини.
4. Кущі підрізати знизу вверх.
5. Верхівки зрізати широким поворотним рухом, трохи нахиливши ніж.
6. Під час зрізання низькорослої рослинності, наприклад ґрунтопокривних рослин, ніж тримати горизонтально.

Повертання ручки

Для зручної роботи на вертикальних поверхнях задню ручку можна повернути.

1. Потягнути кнопку розблокування ручки догори.
Малюнок G
2. Повернути ручку в потрібне положення до фіксації.

Знімання акумулятора

⚠ ПОПЕРЕДЖЕННЯ

Неконтрольований запуск

Небезпека травмування

Під час перерв у роботі та перед проведенням робіт з техобслуговування та догляду витягнути акумулятор з пристрою.

Малюнок H

1. Натисніть кнопку розблокування у напрямку акумулятора.
2. Натиснути кнопку розблокування.
3. Вийняти акумулятор з пристрою.

Транспортування

⚠ ОБЕРЕЖНО

Недотримання ваги

Небезпека травмування та пошкодження

Під час транспортування враховувати вагу пристрою.

⚠ ОБЕРЕЖНО

Неконтрольований запуск

Порізи

Перед транспортуванням вийміть акумулятор з пристрою.

Транспортуйте куцоріз тільки із встановленим захисним кожухом.

Закріпите пристрій від руху або падіння під час транспортування.

Зберігання

⚠ ОБЕРЕЖНО

Недотримання ваги

Небезпека травмування та пошкодження

Під час зберігання враховувати вагу пристрою.

⚠ ОБЕРЕЖНО

Неконтрольований запуск

Порізи

Перед зберіганням вийміть акумулятор з пристрою.

Зберігайте куцоріз тільки із встановленим захисним кожухом.

Пристрій має зберігатися лише у приміщеннях.

Пристрій можна зберігати в підвішеному стані за допомогою підвісного вушка. Захисний кожух ножа в цьому місці має виймку.

Малюнок I

Догляд та технічне обслуговування

⚠ ОБЕРЕЖНО

Неконтрольований запуск

Порізи

Перед проведенням будь-яких робіт вийміть акумулятор із пристрою.

⚠ ОБЕРЕЖНО

Небезпека травмування гострими ножами

Будь-як проведення робіт на пристрої використовуйте захисні окуляри та рукавиці.

Очищення пристрою

УВАГА

Неправильне очищення

Пошкодження пристрою

Очищайте пристрій вологою тканиною.

Не використовуйте м'яких засобів, що містять розчинники.

Не занурюйте пристрій у рідину.

Не мийте пристрій під струменем води зі шланга або під високим тиском.

Малюнок J

1. Дати пристрою охолонути.
2. За допомогою щітки очистити ніж і корпус двигуна від залишків рослин і сміття.
3. Очистити вентиляційні щілини пристрою за допомогою щітки.

Перевірка нарізного з'єднання ножа

⚠ ОБЕРЕЖНО

Послаблене нарізне з'єднання

Порізи внаслідок неконтрольованих рухів ножа

Регулярно перевіряйте міцність нарізного з'єднання ножа.

Малюнок K

1. Перевірити міцність посадки гвинтів/гайок.
2. Затягнути послаблені гвинти/гайки.

Змащування лез ножа

Для збереження якості ножа після кожного використання пристрою слід змащувати леза ножа.

Вказівка

Відмінний результат можна отримати, якщо використовувати малюнок машинне мастило або аерозольне мастило.

Малюнок L

1. Покласти пристрій на рівну основу.
2. Нанести мастило на верхню поверхню лез ножа.

Загострення лез ножа

Вказівка

Під час загострення знімати якомога менше матеріалу та зберігати первинний кут зуба леза.

⚠ ОБЕРЕЖНО

Гострі ножи

Порізи

Під час загострення лез ножа надягайте відповідні захисні рукавиці.

1. Затиснути ніж в лещатах.
2. Загострити напилком відкриту сторону зубів.
3. Обережно пересувати рукою ніж, вивільняючи незагострені зуби.
4. Загострити напилком відкриту сторону всіх зубів.

Система змащення

Вказівка

Дотримуватися інтервалу змащення, зазначеного на пристрої, щоб збільшити термін служби пристрою та запобігти передчасним дефектам.

1. Викрутити гвинт з хрестоподібним шліцом.

Малюнок M

2. За допомогою змащувального шприца вдавнити мастило для редуктора в отвір.
3. При необхідності видалити надлишки мастила для редуктора.
4. Затягнути гвинт з хрестоподібним шліцом.

Допомога в разі несправностей

Несправності часто мають просту причину, яку можна усунути самостійно за допомогою інструкцій, наведених нижче. За наявності сумнівів або в разі неназваних несправностей слід звертатися до авторизованої сервісної служби.

Під час збільшення строку служби ємність акумуляторного блока знижуватиметься навіть за доброго обслуговування, внаслідок чого навіть у разі повної зарядки повний час роботи більше не забезпечуватиметься. Це не є дефектом.

Помилка	Причина	Усунення
Пристрій не запускається	Акумуляторний блок встановлено неправильно.	● Встановити акумуляторний блок у гніздо до фіксації.
	Акумуляторний блок розряджений.	● Зарядити акумуляторний блок.
	Акумуляторний блок несправний.	● Замінити акумуляторний блок.
Пристрій зупиняється під час роботи	Ніж заблокований різаною рослинністю.	● Очистити ніж від рослинності.
	Акумулятор перегрітий	● Зупинити роботу і зачекати, доки температура акумулятора не знизиться до нормального значення.
	Двигун перегрітий	● Зупинити роботу і дати двигуну охолонути.

Гарантія

У кожній країні діють відповідні гарантійні умови, встановлені уповноваженою організацією збуту нашої продукції в цій країні. Можливі несправності приладу протягом гарантійного строку ми усуваємо безкоштовно, якщо причина несправності полягає в дефектах матеріалів або виробничому браку. У разі виникнення претензій протягом гарантійного строку прохання звертатися, маючи при собі чек про покупку, до торговельної організації, що продала продукт, або до найближчої уповноваженої служби сервісного обслуговування. (Адреси див. на звороті)

Технічні характеристики

		НТ 650/ 36 Вр
Робочі характеристики пристрою		
Робоча напруга	V	36
Число обертів холостого ходу (налаштування високої швидкості)	/min	3200
Число обертів холостого ходу (налаштування низької швидкості)	/min	2800
Діаметр рослинності, що зрізується (макс.)	mm	33
Розраховані значення згідно з EN 60745-1, EN 60745-2-15		
Рівень звукового тиску L_{pA}	dB(A)	87,8
Похибка K_{pA}	dB(A)	1,6
Рівень звукової потужності L_{WA}	dB(A)	95,8
Похибка K_{WA}	dB(A)	1,6

		HT 650/ 36 Вр
Величина вібрацій на руці/кисті від передньої ручки	m/s ²	0,7
Величина вібрацій на руці/кисті від задньої ручки	m/s ²	0,5
Похибка К	m/s ²	1,5
Розміри та вага		
Довжина x ширина x висота	mm	1130 x 270 x 230
довжина зрізання	mm	638
Вага (без акумуляторного блока)	kg	4,5

Зберігається право на внесення технічних змін.

Значення вібрації

⚠ ПОПЕРЕДЖЕННЯ

Зазначене значення вібрації виміряне за допомогою стандартного методу випробування і може використовуватися для порівняння з пристроєм. Зазначене значення вібрації може бути використано у попередній оцінці навантаження. Залежно від способу використання пристрою, рівень вібрації під час поточного використання пристрою може відрізнятися від зазначеного загального значення.

Пристрої зі значенням вібрації рука-плече > 2,5 мс² (див. главу Технічні характеристики в інструкції з експлуатації)

⚠ ОБЕРЕЖНО • Під час безперервного використання пристрою протягом декількох годин може з'явитися відчуття оніміння. • Для захисту рук слід надягати теплі рукавиці. • Періодично робити паузи в роботі.

Декларація про відповідність стандартам ЄС

Цим ми повідомляємо, що нижче зазначена машина на основі своєї конструкції та конструктивного виконання, а також у випущеної у продаж моделі, відповідає спеціальним основним вимогам щодо безпеки та захисту здоров'я представлених нижче директив ЄС. У разі внесення неузгоджених із нами змін до машини ця заява втрачає свою чинність. Виріб: Садові ножиці
Тип: HT 650/36 Вр

Відповідні директиви ЄС
2006/42/EG (+2009/127/EG)
2014/30/ЄС
2011/65/ЄС
2000/14/ЄС (+2005/88/ЄС)

Застосовувані гармонізовані стандарти
EN 60745-1:2009+A11:2010
EN 60745-2-15:2009+A1:2010
EN 55014-1: 2017 + A11: 2020
EN 55014-2: 2015
EN IEC 63000: 2018

Застосований метод оцінки відповідності
2000/14/ЄС: Додаток V

Рівень звукової потужності, дБ(А)

Вимірний: 95,8

Гарантований: 98

Особи, що нижче підписалися, діють від імені та за довіреністю керівництва.



H. Jenner

Chairman of the Board of Management



S. Reiser

Director Regulatory Affairs & Certification

Особа, відповідальна за ведення документації:

Ш. Райзер (S. Reiser)

Alfred Kärcher SE & Co. KG

Alfred-Kärcher-Str. 28 - 40

71364 Winnenden (Germany)

Тел.: +49 7195 14-0

Факс: +49 7195 14-2212

м. Вінненден, 2019/04/01.

Мазмұны

Жалпы нұсқаулар	179
Қауіп деңгейлері	179
Қауіпсіздік техникасы бойынша нұсқаулар	180
Мақсатына сәйкес қолдану	182
Қоршаған ортаны қорғау	182
Керек-жарақ және қосалқы бөлшектер	182
Жеткізілім жинағы	182
Қорғаныс құрал-жабдықтары	182
Құрылғыдағы белгілер	183
Қорғаныш киім	183
Құрылғының сипаттамасы	183
Пайдалануға енгізу	183
Қолдану	184
Тасымалдау	184
Сақтау	184
Күтім және техникалық қызмет көрсету	184
Ақаулар кезіндегі көмек	185
Кепілдік	185
Техникалық мағлұматтар	186
Діріл мәні	186
ЕО стандарттарына сәйкестігі туралы декларация	186

Жалпы нұсқаулар



Құрылғыны алғаш пайдаланар алдында аккумулятор жинағына қоса берілетін осы қауіпсіздік нұсқаулығымен, осы пайдалану жөніндегі түпнұсқалық нұсқаулығымен, қауіпсіздік техникасы жөніндегі нұсқаулығымен, және аккумулятор жинағын/стандартты зарядтау құрылғысын пайдалану бойынша қоса берілетін түпнұсқалық нұсқаулықпен танысыңыз. Кейіннен әрекет етіңіз. Буклеттерді кейінірек пайдалану үшін немесе кейінгі иелері үшін ұстаңыз. Пайдалану бойынша нұсқаулықтағы нұсқауларға қосымша құрылғы пайдаланылатын елдің қауіпсіздік техникасы мен қайғылы жағдайлардың алдын алудың жалпы нұсқауларын сақтау керек.

Қауіп деңгейлері

⚠ ҚАУІП

• Ауыр жарақаттануға немесе өлімге апарып соғатын тікелей қауіп бойынша нұсқау.

△ **ЕСКЕРТУ**

- Ауыр жарақаттануға немесе өлімге апарып соғуы мүмкін қауіпті жағдай бойынша нұсқау.

△ **АБАЙЛАҢЫЗ**

- Жеңіл жарақаттануға апарып соғуы ықтимал қауіпті жағдай бойынша нұсқау.

НАЗАР АУДАРЫҢЫЗ

- Материалдық зиянға апарып соғуы ықтимал қауіпті жағдай бойынша нұсқау.

Қауіпсіздік техникасы бойынша нұсқаулар

Бұтақ кескіштермен жұмыс істеу кезінде айрықша қауіпсіздік шаралары мен өзін ұстау ережелерін сақтау қажет, себебі бұтақ кескіштермен жұмыс істеу барысында жарақат алу қаупі бар.

Осы қауіпсіздік жөніндегі нұсқаулыққа қосымша сондай-ақ нақты елде әрекет ететін, мысалы, билік органдарының, кәсіби қауымдастықтардың немесе әлеуметтік қорлардың тарапынан қауіпсіздік техникасының және оқыту ережелерін сақтауыңыз керек. Құрылғыны пайдалану жергілікті ережелермен (күнмен және жыл уақытымен) шектелуі мүмкін. Жергілікті ережелерді сақтаңыз.

Электр құралдарының жалпы қауіпсіздік ережелері

△ **ЕСКЕРТУ**

- **Барлық қауіпсіздік ережелерін және нұсқауларды оқып шығыңыз.** Нұсқаулар мен қауіпсіздік техникасы бойынша нұсқаулықты сақтамау электр тогының соғуына және/немесе ауыр жарақатқа әкелуі мүмкін. **Болашақ үшін барлық қауіпсіздік пен нұсқауларды сақтаңыз.**

Қауіпсіздік техникасы бойынша нұсқаулықта қолданылатын «электр құралы» термині электр қуатымен жұмыс істейтін электр құралдарына (қуат сымы бар) және аккумуляторлық электр құралдарына (қуат сымы жоқ) қатысты.

1 Жұмыс орнының қауіпсіздігі

- Жұмыс аймағын таза ұстаңыз және жақсы жарықтандырыңыз.** Таза емес және жарықтандырылмаған жұмыс орындары апаттарға әкелуі мүмкін.
- Электр құралмен тұтанғыш сұйықтықтар, газдар немесе шаңдар бар ықтимал жарылғыш ортада жұмыс істеменіз.** Электр құралы шаңды немесе буды тұтандыруы мүмкін ұшқындар шығарады.
- Электр құралын пайдалану кезінде балалар мен басқа адамдарды алыс ұстаңыз.** Алаңдағанда құрылғыны басқара алмай қалуыңыз мүмкін.

2 Электрлік қауіпсіздік

- Электр құралының штекері розеткаға сәйкес болуы керек.** Штекерді ешбір жағдайда өзгертуге болмайды. Электрлік жерге тұйықталған электр құралдарымен бірге жалғастырғыш тетікті қолданбаңыз. Өзгертілмеген штекер және сәйкес келетін розеткалар электр тогының соғу қаупін азайтады.
- Денеңіз құбырлар, жылытқыштар, пештер мен тоңазытқыштар сияқты жерге**

тұйықталған беттермен байланысуын болдырмаңыз. Егер денеңіздің жерге тұйықталуы орын алса, электр тогының соғу қаупі жоғары.

- Электр құралдарын жаңбырдан немесе ылғалдан сақтаңыз.** Судың электр құралына енуі электр тогының соғу қаупін арттырады.
 - Электр құралын тасымалдау үшін сымды пайдаланбаңыз, оны іліп қойыңыз немесе оны қабырғадағы розеткадан суырыңыз.** Кабельді жылу, май, өткір жиектер немесе жабдықтың жылжымалы бөліктерінен алыс ұстаңыз. Зақымдалған немесе шатастырылған байланыс кабельдері электр тогының соғу қаупін арттырады.
 - Электр құралмен ашық ауада жұмыс істегенде, тек қана сыртқы қолдануға жарамды ұзартқыш сымдарды қолданыңыз.** Сыртта қолдануға жарамды ұзартқыш сымын пайдалану электр тогының соғу қаупін азайтады.
 - Электр құралын дымқыл ортада пайдалану мүмкін болмаса, қалдық ток құрылғысын пайдаланыңыз.** Қалдық ток сөндіргішті қолдану электр тогының соғу қаупін төмендетеді.
- 3 Адамдардың қауіпсіздігі**
- Назар болыңыз, не істеп жатқаныңызға назар аударыңыз, сонымен қатар электр құралымен жұмыс істеу барысында ақылға қонымды болыңыз.** Шаршаған немесе есірткі, алкоголь немесе дәрі-дәрмек әсері бар кезде электр құралын қолданбаңыз. Электр құралын пайдаланған кезде байқамай қалу сәті ауыр жарақаттарға әкелуі мүмкін.
 - Жеке қорғаныс жабдығын және үнемі қауіпсіздік көзілдіргін пайдаланыңыз.** Электр құралының түрі мен қолданысына байланысты шаң маскасы, сырғанаудан қорғайтын аяқ киім, қатаң шляпалар немесе құлақ қорғанысы сияқты жеке қорғану құралдарын кию жарақат алу қаупін азайтады.
 - Кездейсоқ іске қосудан аулақ болыңыз.** Қуат көзіне және/немесе батареяға қосу, алу немесе тасымалдау алдында электр құралының өшірілгенін тексеріңіз. Электр құралды алып жүргенде саусағыңызды ауыстырғышқа қойсаңыз немесе құрылғыны қуат көзіне қоссаңыз, бұл апатқа себеп болуы мүмкін.
 - Электр құралын қоспас бұрын реттеу құралдарын немесе кілттерді алып тастаңыз.** Құралдың айналмалы бөлігінде орналасқан құрал немесе кілт жарақатқа әкелуі мүмкін.
 - Денеңіз дұрыс емес қалпын болдырмаңыз.** Қауіпсіз тіректі қамтамасыз етіңіз және әрдайым тепе-теңдікті ұстаңыз. Бұл күтпеген жағдайларда электр құралын жақсы басқаруға мүмкіндік береді.
 - Тиісті киім киіңіз.** Кең киім мен зергерлік бұйымдарды кіменіңіз. Шаштарыңызды және қолғаптарды қозғалмалы бөліктерден алыс ұстаңыз. Кең киімдерді, қолғаптарды, зергерлік бұйымдарды немесе

ұзын шашты жылжымалы бөлшектер ұстап алуы мүмкін.

- g Егер шаңды жою және жинау құрылғылары орнатылса, олардың дұрыс қосылғанын және дұрыс пайдаланылып жатқанын тексеріңіз. Шаңсорғышты пайдалану шаңның қауіптілігін азайтуға мүмкін.
- 4 Электр құралын пайдалану және өңдеу
 - a Құрылғыны шамадан тыс жүктемеңіз. Жұмысыңыз үшін тиісті электр құралын пайдаланыңыз. Тиісті электр құралымен көрсетілген қуат диапазонында жақсы және қауіпсіз жұмыс жасайсыз.
 - b Ауыстырғышы ақаулы электр құралын пайдаланбаңыз. Қосу немесе өшіру мүмкін емес электр құралы қауіпті және жөнделуі керек.
 - c Құрылғыға қандай да бір реттеулер жасамай тұрып, қосымша бөлшектерді ауыстырып немесе құрылғыны алысқа қоймастан бұрын штекерді розеткасынан ажыратыңыз және/немесе аккумуляторды шығарыңыз. Бұл сақтық шарасы электр құралдың кездейсоқ басталуына жол бермейді.
 - d Пайдаланылмайтын электр құралдарын балалардың қолы жетпейтін жерде сақтаңыз. Құрылғымен таныс емес немесе осы нұсқауларды оқымаған адамдарға құрылғыны пайдалануға рұқсат бермеңіз. Электр құралдары тәжірибесіз адамдардың пайдалануы үшін қауіпті.
 - e Электр құралдарын ұқыпты ұстаңыз. Қозғалатын бөліктердің дұрыс жұмыс істеп тұрғанын және кептеліп қалмағанын, бұл бөлшектер электр құралының жұмысына нұқсан келтіруі үшін жеткілікті зақымдалмағанын немесе бүлінбегенін тексеріңіз. Құрылғыны пайдаланбас бұрын бүлінген бөлшектер жөнделген болуы керек. Дұрыс жұмыс істемейтін электр құралдарының салдарынан көптеген апаттар пайда болады.
 - f Кесетін құралдарды өткір және таза ұстаңыз. Қатты кесу жиектері бар кескіш аспаптарды мұқият ұстаңыз, олар көбіне кептеліп қалмайды және жеңіл бағытталады.
 - g Осы нұсқауларға сәйкес электр құралдарын, аксессуарларды, кірістіру құралдарын және т.б. пайдаланыңыз. Жұмыс жағдайларына және орындалатын қызметке назар аударыңыз. Электр құралдарын басқа мақсаттарда пайдалану қауіпті жағдайларға әкелуі мүмкін.
- 5 Аккумулятор жинағын пайдалану және күту
 - a Аккумулятор тек өндіріш бекіткен зарядтау құрылғыларымен зарядтаңыз. Тиісті аккумулятор жинағына сай келмейтін зарядтау құрылғылары өртке әкелуі мүмкін.
 - b Құрылғыны тек қана тиісті аккумулятор жинағымен пайдаланыңыз. Басқа аккумулятор жинағын пайдалану жарақаттауға немесе өртке себепші болуы мүмкін.
 - c Аккумулятор жинағы пайдаланылмаған кезде, қысқа тұйықталуға себеп болатын қысқыштар, монеталар, кілттер, шегелер,

бұрандалар немесе басқа да шағын металл заттар сияқты металл заттардан алысырақ ұстаңыз. Қысқа тұйықталу өртке немесе жарылысқа алып келуі мүмкін.

- d Белгілі бір жағдайларда сұйықтық аккумулятор жинағынан шығуы мүмкін. Контактпен аулақ болыңыз. Сұйықтықпен байланыста болған кезде суды мұқият шайыңыз. Көзіңізге сұйықтық түссе, дереу дәрігерге хабарласыңыз. Аккумулятор сұйықтығы теріде бөртпелер тудырып, күйдіруі мүмкін.
- 6 Қызмет көрсету
 - a Электр құралыңызды білікті мамандар ғана, тек түпнұсқа қосалқы бөлшектермен ғана жөндейді. Бұл құрылғының қауіпсіздігін қамтамасыз етілгеніне кепілдік береді.

Бұтақ кескіштерге арналған қауіпсіздік нұсқаулары

- Барлық бөліктерді кесу пышағынан алшақ ұстаңыз. Пышақ жұмыс істеп тұрған кезде кесілген материалдарды алып тастауға болмайды. Құрылғы сөндірулі кезде ғана қысылып қалған қырқуларды алып тастаңыз. Бұтақ кескіштерді пайдаланған кезде абайсызда бір сәтте ауыр жарақат алуыңыз мүмкін.
- Бұтақ кескіштерді қозғалмайтын пышағы бар тұтқамен ұстаңыз. Бұтақ кескіштерді тасымалдағанда немесе сақтағанда әрқашан қорғаныс қаптама киіңіз. Құрылғыны мұқият қолдану пышақтан жарақат алу қаупін азайтады.
- Электр құралын оқшауланған тұтқалармен ұстаңыз, себебі кесетін жүздер жасырын электр желілерімен байланысуы мүмкін. Кескіш жүздің кернеулі сыммен байланысы металл бөлшектердің шиеленісуіне және электр тогының соғуына алып келуі мүмкін.
- Пайдалану кезінде жұмыс аймағындағы сымдардан және кабельдерден алыс болыңыз. Жұмыс барысында сымдар мен кабельдер кесу пышағы арқылы кесілуі мүмкін.

Техникалық қауіпсіздік бойынша жалпы нұсқаулар

△ ЕСКЕРТУ

- Балаларға немесе жастарға құрылғыны басқаруға рұқсат етілмейді.
- Құрылғыны физикалық, психикалық және ойлау қабілеті жеткіліксіз адамдардың, тәжірибесіз/білімі жеткіліксіз адамдардың пайдалануына болмайды.
- Құрылғыны пайдалану кезінде жұмыс аймағынан балалар мен басқа адамдарды алыс ұстаңыз.
- Құрылғыны кез-келген реакция әсеріне (кері соққыларға, кері кетуға немесе оралуға) жауап беруге және дене күшіне жұмсартуға мүмкіндік беретін физикалық жағдайда болғанда ғана пайдалануға болады. Шаршаудың алдын алу үшін жұмыс үзілістерін жасаңыз.

△ АБАЙЛАҢЫЗ

- Құрылғының, әсіресе өзіңіздің және басқа адамдардың денсаулығыңыз үшін қауіпсіз пайдаланылуына жауаптысыз.

- Егер сіз реакция қабілетін шектейтін емдік дәрілер мен препараттар әсерінде болсаңыз, құрылғыны пайдаланбауыңыз керек. Құрылғыны жақсы демалған және сау күйде ғана қолданыңыз.
- Құрылғыны ұзақ қолданған кезде қолдағы қан айналымы бұзылуы мүмкін. Щеткамен жұмыстың жалпы ұзақтығын орнатпау керек, себебі ол көптеген факторларға байланысты болады:
- Жеке нашар қан айналымға бейімділік (жиі саусақтарыңыз салқындайды, саусақтарыңыз шаншиды).
- Қоршаған орта температурасы төмен. Қолды қорғау үшін жылы қолғаптарды қолданыңыз.
- Щетканы мықтап ұстау салдарынан қан айналымының нашарлауы.
- Үзіліспен жұмыс істеуге қарағанда, үздіксіз жұмыс істеу зиян. Құрылғыны тұрақты және ұзақ қолданған кезде және саусақтардың шаншуы, салқын саусақтар сияқты қан айналымының нашарлау белгілері бірнеше рет пайда болғанда, дәрігерге қаралу қажет.
- Ауа-райының қолайсыздығы салдарынан апаттардың жоғары қаупі. Құрылғыны қауіпсіз жұмыс істеуі қамтамасыз етілген жағдайда ғана пайдаланыңыз.
- Пышақ жүздері зақымдалған немесе бүгілген болса, құрылғыны пайдаланбаңыз.
- Құрылғының дұрыс емес дірілдейтін немесе ерекше шуыл беретін болса, пайдаланбаңыз.
- Құрылғыны баспалдақтарда немесе тұрақсыз беттерде қолданбаңыз.
- Қолданар алдында құрылғыны зақымдарға тексеріп, пышақтың бұрандаларының тығыз екенін тексеріңіз.
- Ашық пышақтардың салдарынан жарақат алу қаупі бар. Пышақ жүздерінің қорғанысы бекітілген бұтақ кескішті ғана пайдаланыңыз.

Мақсаттан сәйкес қолдану

⚠ ҚАУІП

Қате пайдалану

- Кесіп кетуінің салдарынан өмірге қауіп құрылғыны тек нұсқауға сәйкес қолданыңыз.
- Бұтақ кескіш коммерциялық мақсатта пайдалануға жарамды.
 - Бұтақ кескіш ашық ауада жұмыс істеуге арналған.
 - Қауіпсіздік мақсатында бұтақ кескіш әрдайым екі қолмен де қауіпсіз ұсталуы керек.
 - Бұтақ кескіш тек өсімдіктерді, мысалы бұталы қоршаулар мен бұталарды кесуге арналған.
 - Бұтақ кескішті дымқыл немесе жаңбырлы жағдайларда пайдаланбаңыз.
 - Бұтақ кескішті жақсы жарықтандырылған ортада пайдаланыңыз.
 - Өндіруші рұқсат бермеген өзгерістер мен модификациялауға қауіпсіздік себептері бойынша тыйым салынады.

Кез-келген басқа мақсатта пайдалануға, мысалы, шөптерді, ағаштарды немесе бұталарды кесуге жол берілмейді. Қате пайдаланудан туындаған қауіптер үшін пайдаланушы жауапты.

Қоршаған ортаны қорғау



Орауыш материалдарын утилизациялауға болады. Орауыштарды қоршаған ортаға қауіпсіз түрде утилизациялаңыз.



Электрлік және электрондық бұйымдардың құрамында қате қолдану немесе утилизациялау нәтижесінде адам денсаулығына және қоршаған ортаға қауіп

төндіруі ықтимал, құнды қайта өңделмелі материалдар және батареялар, аккумуляторлар немесе май сияқты бөлшектер жиі кездеседі. Алайда, аталмыш бөлшектер бұйымды тиісінше пайдалану үшін қажет болады. Осы таңбамен белгіленген бұйымдарды үй қоқыстарымен бірге тастауға болмайды.

Құрамдағы заттар бойынша нұсқаулар (REACH)

Бұйымның құрамындағы заттар туралы соңғы мәліметтер төмендегі мекенжай бойынша қолжетімді: www.kaercher.com/REACH

Керек-жарақ және қосалқы бөлшектер

Тек түпнұсқалы керек-жарақ немесе қосалқы бөлшектерді пайдаланыңыз, себебі ол құралдың қауіпсіз және апатсыз жұмыс істеуіне кепілдік болады.

Керек-жарақтар мен қосалқы бөлшектер туралы ақпарат www.kaercher.com веб-сайтында қолжетімді.

Жеткізілім жинағы

Бұйымның жеткізілім жинағы орауыштың үстінде көрсетілген. Бұйымды орауыштан шығарғанда жинақтың толықтығын тексеріп шығыңыз. Керек-жарақтар жетіспеген немесе тасымалдау кезінде зақымдар тиген жағдайда, дилеріңізге хабарласыңыз.

Қорғаныс құрал-жабдықтары

⚠ АБАЙЛАҢЫЗ

Жоқ немесе өзгертілген қорғаныс құрал-жабдықтары

Қорғаныс құрылғысы сіздің қауіпсіздігіңізге арналған.

Қорғаныс құрылғысын ешқашан өзгертпеңіз немесе ажыратпаңыз.

Құлыптан шығару түймесі

Артқы тұтқасындағы құрылғы ажыратқышты құлыптан шығару түймесі екі жақты операцияны қамтамасыз етеді. Құлыптау түймесі құрылғы ажыратқышын бөгеп, осылайша бұтақ кескіштің бақыланбайтын іске қосылуына жол бермейді.

Пышақ қорғанысы

Пышақ қорғанысы бұтақ кескіштің қауіпсіздік техникасының маңызды бөлігі болып табылады. Зақымдалған пышақ қорғаушы енді қолданылмауы және дереу ауыстырылуы керек.

Құрылғыдағы белгілер

	Жалпы ескерту белгісі
	Пайдалану алдында нұсқаулықты және барлық қауіпсіздік нұсқауларын оқыңыз.
	Құрылғымен жұмыс істеу кезінде тиісті көз және есту қорғауыштарын пайдаланыңыз.
	Жарақат алу қаупі. Өткір кескіш құралдарды ұстамаңыз.
	Құрылғымен жұмыс істеу кезінде сырғымайтын және берік қолғап киіңіз.
	Тасталған заттар қауіп төндіреді. Көгермендерді, әсіресе балалар мен үй жануарларын, жұмыс аймағынан кем дегенде 15 метр жерде ұстаңыз.
	Құрылғыны жаңбырлы немесе ылғал жағдайларға ұшыратпаңыз.
	Өрқашан құрылғыны екі қолыңызбен ұстаңыз.
	Жапсырмада көрсетілген дыбыс қысымының кепілді деңгейі 98.

Қорғаныш киім

⚠ ҚАУІП

Кесіп кетуінің салдарынан өмірге қауіп. Құрылғымен жұмыс істеу кезінде тиісті қорғаныш киімін киіңіз. Жергілікті жазатайым оқиғаларды болдырмау ережелерін сақтаңыз.

Қорғаныш қолғаптар

Құрылғымен жұмыс істегенде, қорғаныш жабдығымен жарақаталған қолғап киіңіз.

Бас қорғанысы

Құрылғымен жұмыс істеген кезде тиісті қорғаныш дулыға киіңіз.

Құрылғымен жұмыс істеген кезде құлақтың қорғанысын пайдаланыңыз. Ұшатын жарқыншақтардан қорғау үшін қолайлы көзділдіріктер немесе дулыға киетін киім киіңіз. Кіріктірілген есту құралдары мен визерлері бар қорғаныс каскаларын мамандандырылған дүкендерден сатып алуға болады.

Құрылғының сипаттамасы

Осы нұсқаулықта максималды комплектациядағы құрылғы сипатталған. Үлгіге қарай жеткізілім

комплектациясында айырмашылықтар болады (Қаптаманы қараңыз).

Сурет Графикалық беттерді қараңыз

Сурет А

- ① Ілуге арналған ілмек
- ② Пышақ
- ③ Қолмен қорғау
- ④ Тұтқа, алдыңғы
- ⑤ Тісті майлауға арналған құю саңылауының бұрандасы
- ⑥ Зауыт тақтайшасы
- ⑦ Аккумулятор жинағын ажыратқыш түйме
- ⑧ Кесу бұрышын реттеу үшін құлыптан босату қосқышы
- ⑨ Ажыратқыш
- ⑩ Құрылғы қосқышты ажыратқыш түйме
- ⑪ Тұтқа, артқы жағы
- ⑫ Жылдамдық қосқыш
- ⑬ Тасымалдау жақтауын ілуге арналған ілмектер (қосымша)
- ⑭ Пышақ қорғанысы
- ⑮ * Аккумулятор жинағының батарея қуаты+ 36 В
- ⑯ * Жылдам зарядтағыштың батарея қуаты+ 36 В

* қосымша

Аккумулятор жинағы

Құрылғыны 36 В Kärcher батарея қуаты+ аккумулятор жинағымен басқаруға болады.

Пайдалануға енгізу

⚠ ЕСКЕРТУ

Бақыланбайтын іске қосу
Кесіп кетуінің салдарынан өмірге қауіп
Барлық дайындық шаралары кезінде аккумуляторды құрылғыдан шығарыңыз.

Аккумуляторды салыңыз

НАЗАР АУДАРЫҢЫ

Кір байланыстар

Құрылғыдағы және аккумулятордағы зақымдар Батарея ұстағышын және контактілерін кірлегенге дейін тексеріп, қажет болса тазалаңыз.

Нұсқау

Толық зарядталған аккумуляторларды ғана пайдаланыңыз.

Сурет В

1. Батареяны ұстағышқа бекітілген дыбыс естілгенше итеріңіз.

Тасымалдау жақтауын қолданыңыз (опция)

Құрылғымен жұмысты жеңілдету үшін тасымалдау жақтауын пайдалануға болады.

1. Тасымалдау жақтауының ілгегін құрылғыдағы ілмекке бекітіңіз

Сурет С

Қолдану

Алғашқы пайдаланушыларға бұтақ кескішті пайдаланбастан бұрын тәжірибелі адаммен таныстыруды және өңдеу мен техниканы қолдануды ұсынамыз.

Негізгі жұмыс

1. Қағаз, фольга немесе сым сияқты бөтен заттарға арналған қималарды тексеріңіз және қажет болса оларды алып тастаңыз.
2. Пышақ қорғанысын алыңыз.
3. Бұтақ кескішті екі қолыңызбен ұстаңыз.

Құрылғыны қосу

1. Құрылғы ажыратқышының құлыптан шығару түймесін басыңыз.

Сурет D

2. Құрылғы ажыратқышын басыңыз. Құрылғы іске қосылады.
3. Құрылғы ажыратқышын босатыңыз. Құрылғы тоқтайды.

Жылдамдықты бақылау

Құрылғы жылдамдықты бақылаумен жабдықталған.

1. Қажетті пышақ жылдамдығын жылдамдық қосқышымен орнатыңыз.

Сурет E

Жұмыс әдістері

Нұсқау

Нұсқаулық арқылы сіз біркелкі кесе аласыз.

1. Құрылғыны қосыңыз және оны қиюға әкеліңіз.
2. Жапырақтары мен бұтақтарын маятник қозғалысы арқылы кесіңіз.

Сурет F

3. Қалың бұтақтар үшін кесу қозғалысын орындаңыз, бірақ өсімдікті теспеніз.
4. Төбелер мен шұңқырларды төменнен жоғарыға дейін қиыңыз.
5. Ұштықтарды кесу кезінде, жүзді аздап бүгініз, кең бұрылыс қозғалысын жасаңыз.
6. Топырақ жамылғысы сияқты төменгі өсімдіктерді кесу үшін пышақ деңгейін сақтаңыз.

Тұтқаны бұрыңыз

Тік беттерде ыңғайлы жұмыс істеу үшін артқы тұтқаны бұруға болады.

1. Босату түймесінің тұтқасын жоғары қарай тартыңыз.

Сурет G

2. Тұтқаны қажетті орынға орнына түскенше бұраңыз.

Аккумуляторды шығарып алыңыз

△ ЕСКЕРТУ

Бақыланбайтын іске қосу

Жарақат алу қаупі

Жұмыс үзілістерінде және техникалық жұмыстарды жүргізу және кетер алдында аккумуляторларды құрылғыдан суырып алыңыз.

Сурет H

1. Аккумуляторға арналған босату түймесін басыңыз.
2. Босату түймесін қайта басыңыз.
3. Аккумуляторды құрылғыдан шығарыңыз.

Тасымалдау

△ АБАЙЛАҢЫЗ

Салмақтың сақталмауы

Жарақат алу және құрылғыны зақымдау қаупі
Тасымалдау кезінде құрылғының салмағын ескеріңіз.

△ АБАЙЛАҢЫЗ

Бақыланбайтын іске қосу

Кесіктер

Тасымалдаудан бұрын аккумуляторды құрылғыдан шығарыңыз.

Бұтақ кескішті пышақ қорғанысын бекітіп қана тасымалдаңыз.

Құрылғыны тасымалдау кезінде қозғалудан немесе құлап кетуден қорғаныңыз.

Сақтау

△ АБАЙЛАҢЫЗ

Салмақтың сақталмауы

Жарақат алу және құрылғыны зақымдау қаупі
Тасымалдау кезінде құрылғының салмағын ескеріңіз.

△ АБАЙЛАҢЫЗ

Бақыланбайтын іске қосу

Кесіктер

Сақтаудан бұрын аккумуляторды құрылғыдан шығарыңыз.

Бұтақ кескішті бекітілген пышақ қорғанысымен ғана сақтаңыз.

Құрылғыны тек үй ішінде сақтауға болады.

Құрылғыны ілуге арналған ілмектің көмегімен іліп сақтауға болады. Бұл жерде пышақ сақтандырығышында ойық бар.

Сурет I

Күтім және техникалық қызмет көрсету

△ АБАЙЛАҢЫЗ

Бақыланбайтын іске қосу

Кесілген жарақаттар

Құрылғыда жұмыс істемес бұрын аккумуляторды құрылғыдан шығарыңыз.

△ АБАЙЛАҢЫЗ

Өткір пышақтардан жарақат алу қаупі бар

Құрылғыда жұмыс істеген кезде қорғауыш көзілдіріктер мен қорғаныс қолғаптарын киіңіз.

Құрылғыны тазалау

НАЗАР АУДАРЫҢЫЗ

Дұрыс емес тазалау

Құрылғыны зақымдау

Құрылғыны дымқыл шүберекпен тазалаңыз.

Еріткіш негізіндегі тазалағыш құралдарды пайдаланбаңыз.

Құрылғыны суға салмаңыз.

Құрылғыларды түтік құбырдағы су ағынымен немесе жоғары қысым астында тазартуға тыйым салынады.

Сурет J

1. Құрылғыны суытыңыз.
2. Пышақтар мен қозғалтқыш корпусын өсімдік қалдықтары мен кірден тазалау үшін қылшақты пайдаланыңыз.
3. Құрылғының желдету тесіктерін қылшақпен тазалаңыз.

Пышақтың бұрандалы қосылымын тексеріңіз

△ АБАЙЛАҢЫЗ

Бос бұрандалы қосылым

Пышақтың бақылаусыз қозғалыстарына

байланысты жарақат алу

Пышақтың бұрандалы қосылымының тұрақты орнығуын үнемі тексеріп отырыңыз.

Сурет К

1. Бұрамаларды/сомындарды саңылаусыздыққа тексеріңіз.
2. Бос бұрандаларды/сомындарды бекітіңіз.

Пышақ жүздерін майлау

Пышақ сапасын сақтау үшін пышақ жүздері әр қолданғаннан кейін майлануы керек.

Нұсқау

Төмен тұтқырлықтағы машина майын немесе спрей майын пайдаланғанда өте жақсы нәтиже аласыз.

Сурет L

1. Құрылғыны тегіс жерге қойыңыз.
2. Майды пышақ жүзінің жоғарғы жағына жағыңыз.

Пышақ жүздерін қайрату

Нұсқау

Кесу кезінде, мүмкіндігінше аз материалды алып тастап, жүздегі тістің бастапқы бұрышын алыңыз.

△ АБАЙЛАҢЫЗ

Өткір пышақтар

Кесілген жарақаттар

Пышақ жүздерін бұрау кезінде тиісті қолғап киіңіз.

1. Пышақты қысқышпен қысыңыз.
2. Пышақ тістерінің ашық жағын егеумен қайраңыз.
3. Қайралмаған пышақ тістері қол жетімді болғанша пышақты қолмен алға қарай мықтап итеріңіз.
4. Барлық пышақ тістерінің ашылған жағын егеумен қайраңыз.

Майлау

Нұсқау

Қызмет мерзімін ұзарту және мерзімінен ерте ақаулардың алдын алу үшін құрылғыда көрсетілген майлау аралығын сақтаңыз.

1. Айқара тәрізді оймакілтекті алыңыз.

Сурет M

2. Май қысқышының көмегімен майды саңылауға сығып құйыңыз.
3. Қажет болса, артық майды алып тастаңыз.
4. Айқара тәрізді оймакілтекті қатайтыңыз.

Ақаулар кезіндегі көмек

Ақаулардың себептері көп жағдайда келесі шолуды пайдалану арқылы өздігінен жоюға болатындай қарапайым болады. Күдіктер болса немесе осы жерде көрсетілмеген ақаулар болған кезде, ресми сервис орталығына хабарласыңыз.

Тозған сайын аккумулятор батареясының сыйымдылығы тіпті жақсы күтім көрсетілсе де азаяды, сондықтан толық зарядталған күйде де, толық пайдалану ұзақтығына бұдан былай жету мүмкін емес. Бұл ақау емес.

Қате	Себебі	Жою
Құрылғы жұмыс істемейді	Аккумулятор жинағы дұрыс салынбаған.	● Аккумуляторды орнына түскенше ұстағышқа салыңыз.
	Аккумулятор жинағының заряды жоқ.	● Аккумулятор жинағын зарядтау.
	Аккумулятор жинағы ақаулы.	● Аккумулятор жинағын ауыстырыңыз.
Құрылғы пайдалану кезінде тоқтайды	Қималары бар пышақ бұғатталған.	● Қималарды пышақтан алып тастаңыз.
	Аккумулятор жинағы қызып кетті	● Жұмысты тоқтатып, аккумулятор температурасы қалыпты болғанша күтіңіз.
	Қозғалтқыш қызып кетті	● Жұмысты тоқтатып, қозғалтқышты суытыңыз.

Кепілдік

Әр елде жергілікті дистрибьюторлар берген кепілдік шарттары қолданылады. Бұйымда материалдық немесе өндірістік ақаулар анықталған жағдайда, ықтимал ақауларды кепілдік мерзімі ішінде ақысыз жөндейміз. Кепілдік мерзіміне наразылықтарыңыз болса, бұйымды сатқан сауда мекемесіне немесе жақындағы өкілетті қызмет көрсету орнына түбіртекте көрсетіп хабарласыңыз. (Мекенжайы артқы жағында берілген)

Өндірілген күні көрсетілген түр кестесінде шифрланған.

Жеке сандардың мағынасы келесідей болады:

Мысалы: 30190

- 3 Өндірілген жылы
- 0 Өндірілген ғасыры
- 1 Өндірілген онжылдық
- 9 Өндірілген айының екінші саны
- 0 Өндірілген айының бірінші саны

Сонымен бұл мысалда 30190 коды 09 / (2) 013 өндірілген күнін білдіреді.

Техникалық мағлұматтар

		HT 650/ 36 Bp
Құрылғының техникалық сипаттамалары		
Жұмыс кернеуі	V	36
Бос жүріс жылдамдығы (жоғары параметр)	/min	3200
Бос жүріс жылдамдығы (төмен параметр)	/min	2800
Кесу диаметрі (макс.)	mm	33
EN 60745-1, EN 60745-2-15 бойынша өлшенген мөндер		
Дыбыс қысымының деңгейі L_{pA}	dB(A)	87,8
Белгісіздік K_{pA}	dB(A)	1,6
Дыбыстық шуылдың деңгейі $L_{ылғал}$ таратқыштық	dB(A)	95,8
Белгісіздік $K_{ылғал}$ таратқыштық	dB(A)	1,6
Қолдың діріл мәні бар алдыңғы тұтқа	m/s^2	0,7
Қолдың діріл мәні бар артқы тұтқа	m/s^2	0,5
Белгісіздік K	m/s^2	1,5
Өлшемдері мен салмағы		
Ұзындығы x ені x биіктігі	mm	1130 x 270 x 230
Жүзінің кесу ұзындығы	mm	638
Салмағы (аккумулятор жинағынсыз)	kg	4,5

Техникалық өзгерістер рұқсат етілген.

Діріл мәні

⚠ ЕСКЕРТУ

Көрсетілген діріл мәні стандартты сынақ әдісімен өлшенді және жабдықты салыстыруға пайдаланылуы мүмкін.

Берілген діріл мәні жүктің алдын ала бағалауында пайдаланылуы мүмкін.

Құрылғыны пайдалану тәсіліне байланысты құрылғының ағымдағы қолданысы кезінде діріл деңгейі көрсетілген жалпы мәннен ауытқуы мүмкін.

> 2,5 m/s^2 (Пайдалану нұсқаулығында Техникалық сипаттар) бір қолды дірілдеу мәні бар құрылғы

⚠ **АБАЙЛАҢЫЗ** • Көп сағатты, үздіксіз пайдаланылатын құрылғының есту қасиетін жоғалтуға әкелуі мүмкін. • Қолды қорғау үшін жылы қолғаптарды қолданыңыз. • Жұмыста жиі үзілістер жасап тұрыңыз.

ЕО стандарттарына сәйкестігі туралы декларация

Осымен төменде көрсетілген машина қауіпсіздік және денсаулық қорғау бойынша ЕО директиваларының талаптарына сәйкес келетіні мәлімдейміз. Бізбен келісусіз машинаның

конструкциясы өзгерген жағдайда осы декларация өз күшін жояды.

Өнім: Кіріпіш қайшы

Типі: HT 650/36 Bp

Қолданыстағы ЕО директивалары

2006/42/EG (+2009/127/EG)

2014/30/EU

2011/65/EU

2000/14/EG (+2005/88/EG)

Қолданылатын біріздендірілген стандарттар

EN 60745-1:2009+A11:2010

EN 60745-2-15:2009+A1:2010

EN 55014-1: 2017 + A11: 2020

EN 55014-2: 2015

EN IEC 63000: 2018

Сәйкестікті бағалаудың қолданбалы әдісі

2000/14/EG: Anhang V

Дыбыс қуаттылығының деңгейі дБ(A)

Өлшенді: 95,8

Келіпкіз береді: 98

Қол қойғандар басқарманың тапсырмасы мен уәкілдігі бойынша әрекет етеді.



H. Jenner

Chairman of the Board of Management



S. Reiser

Director Regulatory Affairs & Certification

Құжаттаманы жүргізетін уәкілетті тұлға:

S. Reiser

Alfred Kärcher SE & Co. KG

Alfred-Kärcher-Str. 28 - 40

71364 Winnenden (Германия)

Тел.: +49 7195 14-0

Телефакс: +49 7195 14-2212

Винненден, 2018/09/01

目次

一般的な注意事項	187
セキュリティレベル	187
安全注意事項	187
規定に沿った使用	189
環境保護	189
付属品と交換部品	189
同梱品	189
安全機器	189
機器上のシンボル	189
保護服	189
機器に関する説明	190
セツトアップ	190
操作	190
搬送	191
保管	191
手入れとメンテナンス	191
障害発生時のサポート	191
保証	192
技術データ	192
振動値	192
EU準拠宣言	192

一般的な注意事項



機器の最初の使用前には、この純正取扱説明書の安全注意事項、充電式電池パックに同封の安全注意事項ならびに充電式電池パックと標準充電器の純正取扱説明書をお読みください。記載事項に従ってください。本取扱説明書を、後の使用あるいは次の所有者のために保存してください。取扱説明書内の備考の他に、使用国の一般的な安全/事故防止規定を順守してください。

セキュリティレベル

△ 危険

- この注記は死亡に至る直近の危険を指します。

△ 警告

- この注記は身体への重傷または死亡に至る可能性が考えられる危険な状況を指します。

△ 注意

- この注記は軽度から中程度の怪我を招く恐れのある危険状態を示唆します。

注意

- この注記は器物破損を招く恐れのある危険状態を示唆します。

安全注意事項

怪我の危険があるため、ヘッジトリマーを用いた作業では特に安全対策を講じ、行動規範に従う必要があります。

これらの安全に関する注意事項に加え、例えば監督官庁、職業団体や社会保障基金による現地の安全や訓練に関する規則に従う必要があります。装置の使用は、地域の規制（一日のうちの時間帯または季節）によって制限される場合があります。現地の規定に従ってください。

パワーツールに関する安全に関する注意事項

△ 警告

- **安全に関する注意事項をすべてお読みください。**安全に関する注意事項および作業指示に従わずに作業すると、感電や深刻なケガにつながるおそれがあります。すべての安全に関する注意事項および作業指示は、将来参照するために大切に保管してください。

安全に関する注意事項で言及されている用語「パワーツール」とは、コンセントに接続して使用するパワーツール（電源ケーブル付き）、および充電式電池を内蔵したパワーツール（電源ケーブル無し）を指します。

1 作業場の安全性

- 作業場所は整理整頓を心がけ、かつ十分な照明を確保してください。作業場所が整理されていないか、十分な照明が確保されていないと、事故につながる可能性があります。
- 爆発の危険があるため、周囲に可燃性の液体、ガス、ほこりなどが存在する場所では、パワーツールを使用した作業は行わないでください。パワーツールから火花が出て、ほこりや気体に引火するおそれがあります。
- パワーツール使用中は、お子様や他の方が近づかないよう注意してください。周囲に気を取られて、機器を使った作業に集中できなくなるおそれがあります。

2 電気に関する安全性

- パワーツールのプラグは、ソケットに適合している必要があります。このプラグは、決して改造してはなりません。アダプタープラグは、決して保護アース付きパワーツールと一緒に使用してはなりません。改造していないプラグと適合したソケットを使用することで、感電のリスクが低くなります。

して保護アース付きパワーツールと一緒に使用してはなりません。改造していないプラグと適合したソケットを使用することで、感電のリスクが低くなります。

- パイプ、ヒーター、調理レンジ、冷蔵庫など、アースされた表面に身体が触れないよう注意してください。身体が接地している場合、感電の危険が高くなります。
 - パワーツールを雨や湿気から遠ざけてください。パワーツール内に水が入ると、感電の危険が高くなります。
 - ケーブルを用いたパワーツールの運搬、フックへの収納、またはプラグの引き抜きなどの行為は、本来のケーブルの使用法ではないのでお止めください。ケーブルを熱、オイル、鋭利な物、可動機器部品に近づけないよう注意してください。接続ケーブルが損傷、あるいはもつれ、感電のリスクが高くなります。
 - 戸外でパワーツールを使用する場合は、必ず戸外での使用に適した接続ケーブルを使用してください。戸外での使用に適した延長ケーブルを使用することで、感電のリスクが低くなります。
 - どうしても、湿気が多い場所でパワーツールを使用する必要がある場合は、漏電ブレーカーを使用してください。漏電ブレーカーを使用すれば、感電のリスクが低くなります。
- ### 3 人員の安全
- パワーツールを使った作業では、事前に作業の内容を確認して、作業中は常に作業に集中してください。疲れている、薬を服用している、あるいは飲酒しているときは、パワーツールを使用しないでください。パワーツール使用中に一瞬でも集中力が散漫になると、深刻なケガにつながるおそれがあります。
 - 必ず、作業に適した防護服と保護メガネを着用してください。防塵マスク、安全靴、防護ヘルメット、耳当てなど、パワーツールの種類と用途に適した防護具を使用することで、ケガのリスクが低くなります。
 - パワーツールが意図せず作動しないよう注意してください。電源および/または充電式電池への接続、ツールの起動、あるいは運搬前には、ツールの電源がオフになっていることを確認してください。パワーツールを運ぶ際に、スイッチに指がかかって、誤って機器の電源が入ると、事故につながるおそれがあります。
 - パワーツールをオンにする前に、調整ツールやレンチが近くに無いことを確認してください。回転する機器部品近くにツールやレンチがあると、ケガの原因となります。
 - 不安定な場所での作業は避けてください。作業場が安定していることを確認するとともに、作業中も常に安定した状態を維持してください。これにより、思わぬ状況に陥った場合でも、電動工具を適切にコントロールできます。
 - 作業に適した保護服を着用してください。大きすぎる保護服やネックレス等の貴金属は着用しないでください。髪の毛、衣服や手袋をツール可動部に近づけないよう注意してください。ゆったりとした衣服、手袋、貴金属、長い髪の毛は可動部に巻き込まれるおそれがあります。
 - 集塵装置を取り付けることができる場合、接続され、正しく使用されていることを確認してください。集塵機を使用することで、ほこりを吸い込むことで発生する健康被害を低減することができます。

4 パワーツールの取り扱い

- a 機器に負荷をかけ過ぎないでください。作業に適したパワーツールを使用してください。作業内容に適したパワーツールを使用することで、適切な作業と安全性が確保されます。
- b スイッチに不具合のあるパワーツールは使用しないでください。正しくオン・オフできないパワーツールは危険です。修理を依頼してください。
- c 機器の各種調整を行う、アクセサリを交換する、あるいは機器を収納する場合は、その前にソケットからプラグを外す、あるいは充電式電池を取り外してください。この事前の対策により、パワーツールが突然起動する事態を防止できます。
- d 使用していないパワーツールは、お子様の手の届かない場所に保管してください。慣れない、あるいはこの作業指示を読んでいない方には、機器を使わせないでください。不慣れた人がパワーツールを使うと危険です。
- e パワーツールには、適切なメンテナンスを行ってください。可動部が固着しておらず、スムーズに動くこと、各部品がパワーツールの作動に影響するような損傷を受けていないかどうか点検してください。機器を使用する前に、損傷した部品の修理を依頼してください。多くの事故は、パワーツールのメンテナンスを怠ったことが原因で発生しています。
- f 切断ツールは、刃先を鋭利に保ち、清潔さを保ってください。よく手入れされ刃先が鋭利に保たれている切断ツールを使えば、作業中のみ込みも少なく、スムーズな作業が可能です。
- g この作業指示に基づきパワーツール、アクセサリ、付属ツールを使用してください。その際、作業条件と作業内容を十分に考慮してください。本来の使用目的以外の方法でパワーツールを使用すると、危険な状況が発生させる原因となります。

5 充電式電池パックのご使用とお手入れ

- a 充電式電池パックの充電には、メーカーが承認した充電器のみを使用してください。該当する充電式電池パックに適していない充電器は、火災を引き起こす可能性があります。
- b 機器は適切な充電式電池パックのみと組み合わせで使用してください。別の充電式電池パックを使用すると、怪我や火災の原因となることがあります。
- c 使用しないときは、充電式電池パックをクリップ、コイン、鍵、釘、ネジなどの金属製のもの、またはショートの原因となる可能性のあるその他の金属製品から遠ざけてください。ショートは火災や爆発を引き起こす可能性があります。
- d 特定の状況下では、充電式電池パックから液体が漏れることがあります。この液体には触れないでください。間違つて液体に触れてしまったときは、水で十分に洗い流してください。目に入った場合は、直ちに医師の診察を受けてください。バッテリー液は発疹や皮膚の灼熱感を引き起こすことがあります。

6 サービス

- a パワーツールの修理は、必ず資格を有する専門の作業者が純正の交換部品のみを使って行なってください。これにより、機器の安全性を確保することができます。

ヘッジトリマーの安全に関する注意事項

- いずれの身体部分もカッターに近づけないでください。カッターが動作中に切断物取り除いたり、切断する物を保持したりしないでください。挟まった切断物は、機器の電源がオフになっているときのみ除去してください。ヘッジトリマーの使用中に一瞬でも集中力が散漫になると、深刻な怪我につながるおそれがあります。
- ヘッジトリマーの持ち運びはブレードが静止した状態で行ってください。ヘッジトリマーの搬送または保管時は、必ず保護カバーを取り付けてください。機器を慎重に取り扱うことで、カッターによる怪我の危険を低減できます。
- カッターが目に見えない電源ケーブルに接触する可能性があるため、パワーツールは絶縁されたグリップ面のみを保持してください。カッターが電圧の印加されているケーブルと接触すると、機器の金属部分に電圧がかかり、感電につながる可能性があります。
- 作業中は、作業領域にあるケーブルに近づかないようにしてください。作業中に、ケーブルがカッターに当たり切断されることがあります。

一般的な安全に関する注意事項

△ 警告

- お子様および未成年者には本機器を使用させないでください。
- 本機器は、身体的、感覚的、精神的能力に制限がある方、経験および/または知識が不足している人が使用するべきではありません。
- 機器の使用中は、お子様や他人を作業場に近づけないでください。
- 使用者は、発生しうる効果(反発、引き込みまたは押し戻し)にその身体状態によって適切に対応でき、その影響を自身の力で低減できる場合にのみ本機器を使用できます。疲れを防止するため、休憩をとってください。

△ 注意

- 機器の使用者は、特に自身と他人の健康を考慮して、機器を安全に使用する責任を負います。
 - 反応能力を低下させる可能性のある医薬品または薬物の影響下にある場合、機器を操作してはいけません。機器は疲労のない健康な状態でのみ操作してください。
 - 機器の長時間に渡る使用は、振動による血行障害を手にもたらすことがあります。使用の一般的な所要時間は、影響要素が多数に及ぶために特定できません。
 - 個人差のある血行障害（頻繁に指の冷えあるいは疼き）
 - 低い周辺温度。手の保護用に手袋を着用してください。
 - 長時間の力んだ握りによる血行障害。
 - 中断なし運転は、中断して一時休止するよりも有害。
- 機器の定期的な長時間使用で症状、例えば指の冷え/疼きの再発する場合には、医師に相談してください。
- 悪天候で作業を行うと事故の危険性が高まります。作業の安全が保証されている場合にのみ機器を使用してください。
 - カッターブレードが損傷したり曲がってしまった場合は、機器を使用しないでください。
 - 機器に異常な振動が発生していたり、異音が生ずる場合は、使用を停止してください。
 - はしごや不安定な場所では使用しないでください。

- 使用前には、機器の損傷を点検し、カッターのネジがしっかりと締まっていることを確認してください。
- 露出したブレードによる負傷の危険。ヘッジトリマーは、カッターガードを取り付けた状態でのみ使用してください。

規定に沿った使用

△ 危険

規定に沿わない使用

深い切り傷による生命の危険性

機器は規定に従ってのみ、使用してください。

- ヘッジトリマーは業務用としての使用に適しています。
- ヘッジトリマーは屋外作業用です。
- 安全上のため、ヘッジトリマーは常に両手でしっかりと保持する必要があります。
- ヘッジトリマーは、生け垣や茂みなどの植物のトリミング用です。
- ヘッジトリマーは、水を使用する環境や雨天時には使用しないでください。
- ヘッジトリマーは、十分な照明のある場所でのみ使用してください。
- 機器の改造や、メーカーによって認められていない変更は、安全上の理由のため禁止されています。芝刈り、木や枝の切断など、その他の用途には使用できません。禁止行為により生じた危険に対する責任は使用者にあります。

環境保護



梱包材はリサイクル可能です。梱包材は環境に適した方法で廃棄してください。



電気および電子機器には、誤って取り扱ったり廃棄したりすると人間と環境に危険を及ぼす可能性があるバッテリーや充電式電池パックあるいはオイルなどの構成要素が含まれています。しかしながら、これらは機器が適切に機能するために必要な構成要素です。このシンボルが表記されている機器は、家庭ゴミと一緒に廃棄してはいけません。

物質についての注意事項 (REACH)

物質に関する最新情報は、以下を参照してください：

www.kaercher.de/REACH

付属品と交換部品

純正のアクセサリおよび純正のスペアパーツのみ使用してください。これにより装置の安全で、トラブルの無い動作の保証が約束されます。アクセサリやスペアパーツに関する詳細については、www.kaercher.comをご参照ください。

同梱品

本装置の同梱品は包装材の上に表示されています。開梱の際に内容物が揃っているか確認してください。付属品が欠けている場合や輸送による損傷があった場合は販売業者にご連絡ください。

安全機器

△ 注意

安全装置の欠落または変更

安全装置は使用者を保護するためのものです。

安全装置に変更を加えたり、バイパスさせたりするのは絶対におやめください。

ロック解除ボタン

背面ハンドルにあるトリガーのロック解除ボタンは両手操作によって保護されています。ロック解除ボタン

は、トリガーをブロックし、ヘッジトリマーが意図せず作動するのを防止します。

カッターガード

カッターガードは、ヘッジトリマーにおける安全機器の重要な構成部品です。損傷したカッターガードは使用せず、ただちに交換する必要があります。

機器上のシンボル

	一般的な警告標識
	使用を開始する前に取扱説明書とすべての安全に関する注意事項をお読みください。
	機器での作業中には適切な視覚および聴覚保護具を着用すること。
	怪我をする危険があります。鋭利な切断ツールに触れないでください。
	機器を用いて作業する際には、滑り止め機能があり、同時に耐久性のある手袋を着用してください。
	飛散物体による危険。第三者、特に子供およびペットを作業範囲から少なくとも 15 m 以内に立ち入らせないでください。
	当機器を雨、湿気に晒さないでください。
	機器は常に両手で持つようにしてください。
	ラベルに記載された保証音圧レベル：98。

保護服

△ 危険

深い切り傷による生命の危険性。機器を取り扱う際には、適切な保護衣を着用してください。現地の事故防止規定に従ってください。

保護手袋

機器を用いた作業では、耐切断性のある保護手袋を着用してください。

頭部保護

機器を用いた作業では、適切な保護ヘルメットを着用してください。

機器を用いた作業では、適切な聴覚保護具を使用してください。

飛散するチップから目を保護するために、適切なゴーグルまたはヘルメットバイザーを着用してください。

専門店では、聴覚保護具とバイザーを含めた一体型の保護用ヘルメットを入手できます。

機器に関する説明

取扱説明書にはすべての装備が記載されています。各機種に応じて納品範囲に差異があります（包装を参照）。

図はグラフィックページを参照
イラスト A

- ① 吊り下げ用アイレット
- ② カッター
- ③ 手袋
- ④ ハンドル、前
- ⑤ ギアグリース注入口ねじ
- ⑥ 形式表示板
- ⑦ 充電式電池パックのロック解除ボタン
- ⑧ 切断角度調整用ロック解除スイッチ
- ⑨ トリガー
- ⑩ トリガーのロック解除ボタン
- ⑪ ハンドル、後ろ
- ⑫ 速度スイッチ
- ⑬ キャリングフレーム吊り下げ用アイレット（オプション）
- ⑭ カッターガード
- ⑮ *バッテリーパワー + 36V用の電池パック
- ⑯ *バッテリーパワー + 36V用の急速充電器

* オプション

充電式電池パック

当機器は 36 V Kärcher バッテリーパワー+ 充電式電池パックで駆動します。

セットアップ

△ 警告

無制御の入電

深い切り傷による生命の危険性
準備作業はいかなるものであってもそれを行う際には、機器から充電式電池を取り外してください。

充電式電池の投入

注意

汚れたコンタクト

装置および充電式電池の損傷
ご使用前に充電式電池ホルダーとコンタクトに汚れがないか点検し、必要に応じてこれを清掃します。

注意事項

完全に充電された電池だけを使用してください。

イラスト B

1. 充電式電池をホルダーにカチッと音がするまで押し込みます。

キャリングフレーム（オプション）を使用する

キャリングフレームを使用すると、機器を使った作業が簡単になります。

1. キャリングフレームのフックを機器のアイレットに引っ掛けます

イラスト C

操作

初めてヘッジトリマーを使用される方は、使用する前に経験豊富な人から説明を受け、取り扱い方法と技術を練習されることをお勧めします。

基本操作

1. 作業対象物にクリップ、紙、ホイル、ワイヤーなどの異物がないか確認し、必要に応じてそれらを取り除きます。
2. カッターガードを取り外します。
3. ヘッジトリマーを両手で保持します。

機器をオンにする

1. トリガーのロック解除ボタンを押します。

イラスト D

2. トリガーを押します。
機器は作動します。
3. トリガーから手を放します。
機器が停止します。

速度制御機能

機器には速度制御機能が装備されています。

1. 速度スイッチで希望するカッター速度を設定します。

イラスト E

作業方法

注意事項

ガイドロープを使うと、均一なトリミングが可能です。

1. 機器の電源を入れ、対象物に近づけます。
2. 往復動作によって葉と枝が切断されます。
イラスト F
3. 太い枝の場合は、のこぎり動作を作業しますが、植物の中に挿し込むのは避けてください。
4. 茂みと生け垣は下から上に向けてトリミングを行います。
5. 枝の先を切るときは、広い範囲に旋回動作を行い、その際少し傾けます。
6. 地被植物のような低い植物を切るにはカッターを水平に保ちます。

ハンドルを回す

垂直面で快適に作業するために、後部のハンドルは回転可能です。

1. ハンドルのロック解除ボタンを引き上げます。
イラスト G
2. 音がして所定の位置に収まるまで、ハンドルを希望する位置に回します。

充電式電池の取り出し

△ 警告

無制御の入電

負傷の危険

充電式電池パックは、休憩中や点検/お手入れの作業前に機器から取り外してください。

イラスト H

1. ロック解除ボタンを充電式電池に向かって押し込みます。
2. ロック解除ボタンを押し込みます。
3. 充電式電池を機器から取り出します。

搬送

△ 注意

重量無視

怪我と損傷が引き起こされる危険
輸送の際には装置の重量に注意してください。

△ 注意

無制御の入電

切り傷危険

充電式電池は運搬前に機器から取り外してください。
ヘッジトリマーは、カッターガードを取り付けた状態でのみ運搬してください。
運搬中は機器が動いたり落下したりしないよう、しっかりと固定してください。

保管

△ 注意

重量無視

怪我と損傷が引き起こされる危険
保管の際には装置の重量に注意してください。

△ 注意

無制御の入電

切り傷危険

充電式電池は保管前に機器から取り外してください。
ヘッジトリマーは、カッターガードを取り付けた状態でのみ保管してください。
ヘッジトリマーは必ず屋内で保管してください。
機器は、吊り下げ用アイレットを使って吊り下げた状態で保管できます。カッターガードにはこの箇所にくぼみがあります。

イラスト I

手入れとメンテナンス

△ 注意

無制御の入電

切り傷危険

機器でいかなる作業でもそれを行う前には、機器から充電式電池を取り外してください。

△ 注意

鋭利なカッターによる怪我の危険

機器でいかなる作業でもそれを行う際には、保護メガネと保護手袋を着用してください。

機器の清掃

注意

間違った清掃方法

機器の損傷

機器を湿った布で清掃してください。
溶剤を含むクリーナーは使用しないでください。
機器を水に浸すのは絶対にやめてください。
機器の清掃にホースによる水噴射や高圧水噴射を使用しないでください。

障害発生時のサポート

障害発生の原因は簡単なものであることがよくあり、以下の一覧表を参考にすればご自分で対処することができます。確信が持てない時や、該当する障害が記載されていない場合は認可カスタマーサービスまでご連絡ください。

エラー	原因	解決策
装置が始動しません	充電式電池パックが正しく取り付けられていません。	● 充電式電池パックをホルダーに嵌るまで押し込みます。
	充電式電池パックが空です。	● 充電式電池パックを充電してください。
	充電式電池パックの故障。	● 充電式電池を交換します。

イラスト J

1. 機器を冷ましてください。
2. ブラシを使って、ブレードやモーターハウジングから植物の残渣や汚れから取り除きます。
3. 機器の通気スロットをブラシで清掃します。

ブレードのネジ締め部を点検します

△ 注意

緩んだネジ締め部

制御不能なカッターの動作により切り傷
ブレードのネジ締め部がしっかりと締まっているか、点検してください。

イラスト K

1. ネジおよびナットがしっかりと締まっていることを確認します。
2. 緩んだネジ/ナットを締め付けます。

カッターブレードの給油

カッターの品質を維持するために、使用後にカッターブレードに毎回注油してください。

注意事項

低粘度の機械用オイルまたはスプレーオイルを使用すると、非常に良好な結果が得られます。

イラスト L

1. 機器を平らな場所に置きます。
2. カッターブレードの上部にオイルを塗布します。

カッターブレード砥ぎ

注意事項

ブレードを砥ぐ場合、材料の除去は必要最低限に抑え、ブレードの歯は元の角度を維持してください。

△ 注意

鋭利なブレード

切り傷危険

カッターブレードを砥ぐ際には、適切な保護手袋を着用してください。

1. 万力にかッターを固定します。
2. ブレードの歯の露出面をやすりで砥ぎます。
3. 砥ぎ易くするために、ブレードの歯を手で慎重にずらします。
4. ブレードの歯の露出面をやすりで砥ぎます。

潤滑

注意事項

機器の稼働時間を延ばし、早期の故障を防ぐために、機器に記載されている潤滑間隔を守ってください。

1. ブラスねじを外します。
イラスト M
2. グリスガンでギアグリスを開口部に押し込みます。
3. 必要に応じて、余分なギアグリスを取り除きます。
4. ブラスねじを締めます。

エラー	原因	解決策
使用中に機器が停止します	カッターにチップが詰まっています。	● チップをカッターから取り除きます。
使用中に装置が停止します	充電式電池がオーバーヒートしています	● 作業を中止し、充電式電池の温度が正常に戻るまで待ちます。
	モーターが過熱状態です	● 作業を中止してモーターの温度が下がるのを待ちます。

保証

国ごとに弊社の販売会社が発行する保証条件が有効です。保証期間中は、資材または製造上の欠陥が原因とみられる装置の故障に関しては無料で修理いたします。保証請求の際はレシートを販売店またはお近くの認可カスタマーサービスを提示してください。
(住所は裏面をご覧ください)

技術データ

		HT 650/ 36 Bp
装置のデータ		
動作電圧	V	36
アイドリング回転数 (設定 高)	/min	3200
アイドリング回転数 (設定 低)	/min	2800
切断物直径 (最大)	mm	33
EN 60745-1、EN 60745-2-15 に基づいて求めた値		
音圧レベル L_{pA}	dB(A)	87, 8
不確実性 K_{pA}	dB(A)	1, 6
音響出力レベル L_{WA}	dB(A)	95, 8
不確実性 K_{WA}	dB(A)	1, 6
前方グリップでの手と腕の振動 値	m/s^2	0, 7
後方グリップでの手と腕の振動 値	m/s^2	0, 5
不確実性 K	m/s^2	1, 5
度量衡		
長さ x 幅 x 高さ	mm	1130 x 270 x 230
カッター長さ	mm	638
重量 (充電電池パックなし)	kg	4, 5

技術的な変更が行われることがあります。

振動値

△ 警告

記載された振動値は、標準的な試験方法で測定されたもので、機器の比較に使用することができます。記載された振動値は、負荷の予備的評価に使用できません。使用方法によっては、機器の使用における振動によるエミッションが記載された合計値から外れることがあります。

手と腕の振動値が $2.5 m/s^2$ の超える装置 (取扱説明書の技術データの章を参照)

△ **注意** ● 本機器を長時間連続して使用すると、しびれを起こすことがあります。● 手の保護用に手袋を着用してください。● 定期的に休憩を取ってください。

EU 準拠宣言

弊社はここに以下に記載する機械がその設計と製造型式および弊社によって市場に出された仕様において、関連するEU指令の安全要件および健康要件を満たしていることを宣言します。弊社との相談なしに機械に改造を食うわえた場合は、この宣言の有効性が失われます。

製品: ヘッジトリマー

型式: HT 650/36 Bp

関連するEU指令

2006/42/EG (+2009/127/EG)

2014/30/EU

2011/65/EU

2000/14/EG (+2005/88/EG)

適用される調和規格

EN 60745-1:2009+A11:2010

EN 60745-2-15:2009+A1:2010

EN 55014-1: 2017 + A11: 2020

EN 55014-2: 2015

EN IEC 63000: 2018

適用される適合性評価手続き

2000/14/EG: Anhang V

音響出力レベル dB(A)

測定値: 95, 8

保証: 98

署名者は取締役の全権代理として行動します。



H. Jenner

Chairman of the Board of Management



S. Reiser

Director Regulatory Affairs & Certification

文書の全権委員:

S. Reiser

Alfred Kärcher SE & Co. KG

Alfred-Kärcher-Str. 28 - 40

71364 Winnenden (Germany)

電話番号: +49 7195 14-0

ファックス: +49 7195 14-2212

Winnenden, 2018年9月1日

البيانات الفنية

HT 650/
36 Bp

أداء الجهاز		
36	V	جهد تشغيل البطارية
3200	min/	سرعة دوران اللاحمل (الأعداد المرتفع)
2800	min/	سرعة دوران اللاحمل (إعداد منخفض)
33	mm	حجم القصاصات (حد أقصى)
القيم المسجلة وفقًا للمواصفة EN 60745-2-15, EN 60745-1		
87,8	dB(A)	مستوى انبعاث الصوت L_{pA}
1,6	dB(A)	قيمة الشك K_{pA}
95,8	dB(A)	مستوى قدرة الصوت L_{WA}
1,6	dB(A)	قيمة الخطأ K_{WA}
0,7	m/s^2	قيمة الاهتزاز على اليد - الساعد بالمقبض الأمامي
0,5	m/s^2	قيمة الاهتزاز على اليد - الساعد بالمقبض الخلفي
1,5	m/s^2	K قيمة الشك
الأبعاد الوزن		
x 1130 x 270 230	mm	الطول x العرض x الارتفاع
638	mm	لطول القطع
4,5	kg	الوزن (بدون علبة بطارية)

المواصفات الفنية خاضعة للتعديل.

قيمة الاهتزاز

⚠ تحذير

تم قياس قيمة الاهتزاز المذكورة باستخدام طريقة اختبار قياسية ويمكن استخدامها لمقارنة الأجهزة. يمكن أن يتم استخدام قيمة الاهتزاز المذكورة للتقييم المؤقت للعبء. اعتمادًا على نوع وكيفية تشغيل الجهاز، يمكن أن يختلف انبعاث الذبذبات أثناء الاستخدام الحالي للجهاز عن القيمة المذكورة.

الأجهزة التي تصدر قيمة اهتزاز لليد أو الذراع < 2,5 م/م² (انظر فصل البيانات الفنية في دليل التشغيل)

⚠ تنويه

يمكن أن يؤدي استعمال الجهاز لعدة ساعات دون انقطاع إلى ظهور شعور بالتحذير. • استخدم قفازات دافئة لحماية اليدين. • عليك التوقف للاستراحة بشكل منتظم.

التخزين

△ تنويه

عدم مراعاة الوزن

خطر الإصابة وخطر التعرض لأضرار
احرص عند التخزين على مراعاة وزن الجهاز.

△ تنويه

بدء التشغيل بدون تحكم

إصابات بجروح
أخرج البطارية قبل تخزين الجهاز.
لا تخزن مقص تقليم الشجيرات إلا مع وافي الشفرة المركب فقط.
يجب أن يتم تخزين الجهاز في أماكن داخلية فقط.
يمكن أن يتم تخزين الجهاز معلقاً بمساعدة عروة التعليق. يحتوي وافي الشفرة في هذه الحالة على تجويف.
صورة إيضاحية 1

العناية والصيانة

△ تنويه

بدء التشغيل بدون تحكم

إصابات بجروح
يجب إخراج البطارية من الجهاز قبل القيام بأي أعمال.

△ تنويه

خطر الإصابة نتيجة الشفرة الحادة

ارتد نظارات واقية وواقية للسمع في جميع الأعمال على الجهاز.

تنظيف الجهاز

تنبيه

تنظيف خاطئ

أضرار بالجهاز
قم بتنظيف الجهاز باستخدام منديل رطب.
لا تستخدم أي مواد تنظيف فيها مذيبات.
لا تقم الجهاز بالمياه أبداً.
لا تنظف الجهاز عن طريق تيار ماء الخرطوم أو تيار ماء الضغط العالي.

صورة إيضاحية 1

1. اترك الجهاز يبرد.
2. استخدم فرشاة لإزالة بقايا النباتات والانساخت من الشفرة ومبيت المحرك.
3. قم بتنظيف فتحة تهوية الجهاز باستخدام فرشاة.

فحص إكحام براغي الشفرة

△ تنويه

براغي مرخية

خطر إصابات نتيجة الحركات غير المنضبطة للشفرة
تحقق بشكل منتظم من إكحام شد براغي الشفرة.

- صورة إيضاحية K
1. تحقق من إكحام البراغي / الصواميل.
 2. إكحام ربط البراغي / الصواميل المرخية.

تزييت نصل الشفرة

للحفاظ على جودة الشفرة ينبغي أن يتم تزييت نصل الشفرة بعد كل استخدام.

إرشاد

ستحصل على نتيجة جيدة جداً إذا استخدمت زيت ماكينات قليل اللزوجة أو زيت بخاخ.

صورة إيضاحية L

1. ضع مقص تقليم الشجيرات على قاعدة مستوية.
2. وضع طبقة زيت على الجانب العلوي لنصل الشفرة.

شحذ نصل الشفرة

إرشاد

قم عند عملية الشحذ بإزالة أقل قدر ممكن من المادة وحافظ على الزاوية الأصلية لسن النصل.

△ تنويه

شفرة حادة

إصابات بجروح

ارتد قفازات واقية مناسبة عند شحذ نصل الشفرة.

1. تثبيت الشفرة في ملزمة.
2. شحذ الجانب المكشوف لأسنان النصل باستخدام مبرد.
3. الاستمرار بدفع الشفرة بحذر باليد حتى تصبح أسنان النصل غير الحادة في المتناول.
4. شحذ الجانب المكشوف لجميع أسنان النصل باستخدام مبرد.

تشحيم

إرشاد

عليك الحرص على الفاصل الزمني للتحشيم المذكور على الجهاز لزيادة العمر التشغيلي للجهاز ولتجنب حدوث تلفيات مبكرة.

صورة إيضاحية M

1. إزالة البرغي الصلب.
2. الضغط على شحم التروس في الفتحة باستخدام مسدس التشحيم.
3. إزالة الشحوم الزائدة إذا لزم الأمر.
4. شد البرغي الصلب.

مساعدة في حالة حدوث أعطال

في الغالب تكون للاختلالات أسباب بسيطة يمكنك التغلب عليها ببساطة بالاستعانة بالعرض العام التالي. في حالات الشك أو عند حدوث اختلالات غير مذكورة هنا فيرجى التوجه إلى خدمة العملاء المعتمدة.
مع مرور الزمن ستخفض سعة البطارية حتى مع العناية الجيدة، بحيث لا يتم الوصول لزمن التشغيل الكامل حتى عندما تكون البطارية مشحونة بشكل كامل أيضاً. هذا لا يعد عيباً.

حلا المشكلة	السبب	خطا
● دفع علبه البطارية حتى تثبت في مكانها.	● علبه البطارية غير مركبة بشكل صحيح.	● الجهاز لا يعمل
● شحن علبه البطارية.	● علبه البطارية فارغة.	
● استبدل علبه البطارية.	● علبه البطارية معطلة.	
● قم بإزالة المواد المقطوعة من الشفرة.	● الشفرة مسدودة بالمواد المقطوعة.	● الجهاز يتوقف أثناء التشغيل
● إيقاف العمل والانتظار حتى تصح درجة حرارة علبه البطارية في النطاق الطبيعي.	● البطارية ساخنة للغاية	
● إيقاف العمل، وترك المحرك حتى يبرد.	● المحرك ساخن للغاية	

الضمان

يسري في كل دولة شروط الضمان التي تضعها شركة التسويق المتخصصة التابعة لنا. نحن نتولى إصلاح الأخطاء التي قد تطرأ على جهازك خلال فترة الضمان بدون مقابل، عندما يكون سبب هذه الأعطال ناجم عن عيب في المواد المستخدمة أو في عملية التصنيع. في حالة استحقاق الضمان، توجه من فضلك بقسيمة الشراء إلى أقرب موزع أو مركز خدمة عملاء معتمد.
(العنوان على الصفحة الخلفية)

مواصفات الجهاز

يتم في دليل التشغيل هذا شرح التجهيزات الكاملة. وفقاً للموديل، ستكون هناك اختلافات في نطاق التوريد (انظر العبوة).

صورة انظر صفحات الرسومات صورة إيضاحية A

① حلقة التعليق

② الشفرة

③ حماية اليد

④ مقبض، أماما

⑤ برغي فتحة ملء شحم التروس

⑥ لوحة الطراز

⑦ زر تحرير علبه البطارية

⑧ مفتاح تحرير لضبط زاوية القطع

⑨ مفتاح الجهاز

⑩ زر تحرير مفتاح الجهاز

⑪ مقبض، خلفي

⑫ مفتاح السرعة

⑬ عروة لتعليق إطار الحمل (خيار)

⑭ واقي الشفرة

⑮ * علبه بطاريات بقوة 36 فولط

⑯ * جهاز شحن سريع للبطارية بقوة 36 فولط

* اختياري

الاستعمال الأساسي

1. تحقق من عدم وجود أي أجسام غريبة مثل الأوراق أو شرائح بلاستيكية أو أسلاك في المواد المراد قطعها، ويجب إزالتها إذا لزم الأمر.
2. إزالة واقي الشفرة.
3. أمسك مقص تقليم الشجيرات دائماً بإحكام بكتلتا اليدين.

تشغيل الجهاز

1. ضغط زر التحرير مفتاح الجهاز.
صورة إيضاحية D
2. الضغط على مفتاح الجهاز.
الجهاز يعمل.
3. ترك الضغط على مفتاح الجهاز.
الجهاز يتوقف.

تنظيم السرعة

- الجهاز مزود بمنظم للسرعة.
1. ضبط السرعة المطلوبة للشفرة باستخدام مفتاح السرعة.
صورة إيضاحية E

تقنيات العمل

إرشاد

ستحصل على قص موحد عند استخدام حبل إسترشادي.

1. قم بتشغيل الجهاز والاقتراب من المواد المراد قطعها.

2. اقطع الأوراق والأغصان بحركة ذهاباً وإياباً.

صورة إيضاحية F

3. استخدم حركة النشرم للأغصان السميكة، ولكن لا تقم بالنقب داخل النبات.
4. قطع الشجيرات والتحوطات من أسفل إلى أعلى.
5. عند قطع الأطراف العلوية، استخدم حركة تارحية مع إمالة الشفرة قليلاً أثناء ذلك.
6. لقطع النباتات المنخفضة مثل النباتات التي تغطي الأرض، توجه الشفرة بشكل أفقي.

إدارة المقبض

يمكن إدارة المقبض الخلفي للتمكن من عمل مريح على الأسطح العمودية.

1. سحب زر التحرير بالمقبض لأعلى.

صورة إيضاحية G

2. إدارة المقبض إلى الوضع المرغوب فيه حتى يثبت بشكل مسموع.

إخراج البطارية

⚠ تحذير

بدء التشغيل بدون تحكم

خطر الإصابة

قم بإزالة البطارية من الجهاز عند التوقف عن العمل وقيل إجراء جميع أعمال الصيانة والعناية.

صورة إيضاحية H

1. ضغط زر التحرير باتجاه البطارية.
2. ضغط زر التحرير للدخل.
3. إخراج البطارية من الجهاز.

النقل

⚠ تنويه

عدم مراعاة الوزن

خطر الإصابة وخطر التعرض لأضرار احرص عند النقل على مراعاة وزن الجهاز.

⚠ تنويه

بدء التشغيل بدون تحكم

إصابات بجروح

إخراج البطارية قبل نقل الجهاز.

لا تنقل مقص تقليم الشجيرات إلا مع واقي الشفرة المركب فقط. قم بتأمين الجهاز ضد الحركة أو السقوط أثناء عملية النقل.

علبة البطارية

يمكن أن يتم استخدام الجهاز طاقة البطارية كارشر+ 36 فولط مع علبة البطارية.

بدء التشغيل

⚠ تحذير

بدء التشغيل بدون تحكم

خطر على الحياة بسبب الإصابة بجروح

عند القيام بأي أعمال تحضيرية يجب إخراج البطارية من الجهاز.

تركيب البطارية

تنبيه

الملامس متسخة

أضرار بالجهاز والبطارية

افحص موضع البطارية والملامسات قبل التركيب للتحقق من عدم وجود أسنخات وتنظيفها عند اللزوم.

إرشاد

لا تستخدم إلا بطاريات مشحونة بالكامل فقط.

صورة إيضاحية B

1. دفع البطارية في موضعها حتى تثبت بصوت مسموع.

استخدم إطار الحمل (خيار)

لتسهيل العمل بالجهاز، يمكن أن يتم استخدام إطار للحمل.

1. تعليق خطاف إطار الحمل في العروة الموجودة بالجهاز
صورة إيضاحية C

الاستعمال

ننصح ان يحصل المستخدمون للمرة الأولى قبل العمل على إرشادات من قبل شخص خبير وأن يتدربوا على التعامل واستعمال تقنيات الجهاز.

رموز على الجهاز

علامات تحذير عامة	
عليك قبل التشغيل الأول قراءة دليل التشغيل وجميع إرشادات السلامة.	
ارتد نظارات واقية مناسبة وواقى للسمع مناسب عند استخدام الجهاز.	
خطر الإصابة. عدم لمس أدوات القطع الحادة.	
ارتد عند استخدام الجهاز قفازات متينة وضد الانزلاق.	
خطر نتيجة أشياء متناثرة. ابعد المشاهدين وخاصة الأطفال والحيوانات 15 م على الأقل من نطاق مكان العمل.	
لا تعرض الجهاز للمطر أو الرطوبة.	
امسك الجهاز دائما بكتلتا اليدين.	
يبلغ مستوى ضغط الصوت المضمون المذكور على الملصق 98.	

ملابس واقية



خطر على الحياة بسبب الإصابة بالجروح. احرص على ارتداء ملابس واقية مناسبة عند استخدام الجهاز. عليك مراعاة اللوائح المحلية للحماية من الحوادث.

قفازات واقية

ارتد قفازات واقية مناسبة مزودة بتجهيزة حماية من القطع عند استخدام الجهاز.

حماية الرأس

ارتد خوذة واقية مناسبة عند استخدام الجهاز.
ارتد واقى للسمع عند استخدام الجهاز.
ارتد للحماية من الشظايا المتناثرة نظارات واقية مناسبة أو قناع مزود بخوذة.
تتوفر خوذة مزودة بواقى للسمع مدمج و قناع واقى فى المتاجر المتخصصة.

- لأسباب تتعلق بالسلامة يجب أن يتم مسك مقص تقليم الشجيرات دائما بشكل آمن بكتلتا اليدين.
 - مقص تقليم الشجيرات مخصص لقص النباتات فقط على سبيل المثال التحويطات والشجيرات.
 - لا تستخدم مقص تقليم الشجيرات فى بيئة رطبة أو ممطرة.
 - استخدام مقص تقليم الشجيرات فى مكان توجد فيه اضاءة جيدة فقط.
 - يحظر إجراء أي تعديلات أو تغييرات على الجهاز غير مصرح بها من الجهة الصانعة لأسباب تتعلق بالسلامة.
- أي استخدام آخر على سبيل المثال قص العشب، الأشجار أو الفروع غير مسموح. المستخدم، هو المسؤول عن الأخطار التي تنجم عن الاستخدام غير المسموح به.

حماية البيئة

المواد المستخدمة فى التغليف قابلة لإعادة التدوير. يرجى التخلص من مواد التغليف بطريقة تحافظ على البيئة.
تحتوي الأجهزة الكهربائية والإلكترونية مواد قيمة قابلة لإعادة التدوير وغالبا على أجزاء مثل البطاريات، متراكبات أو الزيوت والتي قد تشكل خطورة على صحة الإنسان والبيئة فى حالة التعامل معها أو تم التخلص منها بصورة خاطئة. إلا أن هذه الأجزاء ضرورية لتشغيل الجهاز بصورة سليمة. لا يجوز التخلص من الأجهزة المميزة بهذا الرمز مع النفايات المنزلية.

إرشادات حول مواد المحتويات (REACH)

تجد المعلومات الحالية حول مواد المحتويات على الموقع: www.kaercher.com/REACH

الملحقات التكميلية وقطع الغيار

استخدام الملحقات التكميلية الاصلية وقطع الغيار الاصلية فقط، والتي تضمن تشغيل الجهاز بشكل آمن وخال من الاختلالات. تجد المعلومات الخاصة بالملحقات التكميلية وقطع الغيار على الموقع www.kaercher.com.

محتوى التسليم

محتوى تسليم الجهاز مصور على العبوة. تأكد من وجود جميع محتويات العبوة عند فتحها. وفى حالة نقص أية ملحقات تكميلية أو اكتشاف أي تلف بها ناتج عن عملية النقل، يرجى إخطار البائع.

تجهيزات السلامة



تجهيزات السلامة الثالثة أو المتغيرة

تجهيزات السلامة تخدم حمايتك.
لا تقم بتغيير أو تجاوز تجهيزات السلامة أبدا.

زر التحرير

يضمن زر التحرير لفتح الجهاز بالمقبض الخلفى أن يتم الاستخدام بكتلتا اليدين. يعمل زر التحرير على غلق مفتاح الجهاز وبالتالي منع الدوران دون سيطرة لمقص تقليم الشجيرات.

واقى الشفرة

بعد واقى الشفرة مكون أساسى من تجهيزات السلامة لمقص تقليم الشجيرات. لا يجوز استخدام واقى الشفرة التالف ويجب استبداله على الفور.

- يتمحور حول
- تعزيز مقص تقليم الشجيرات من المقبض. يجب عند نقل أو التعامل الحذر مع الجهاز بقل من خطر الإصابة بواسطة الشفرة.
- لا تسمح الأداة الكهربائية إلا من مكان المقبض المعزول، لأنه يمكن أن تتلامس شفرة القطع مع خطوط الكهرباء المخفية. إن تلامس شفرة القطع مع الخط الموصل للجهد الكهربائي قد يعرض أجزاء الجهاز المعدنية لجهد كهربائي مما يؤدي إلى صعقة كهربائية.
- عليك إبعاد الخطوط والكوابل في مكان عملك أثناء التشغيل. كما يمكن أن تصيب شفرة القطع الخطوط والكابلات ويتم قطعها أثناء التشغيل.
- يتمحور حول
- إمكانية التحكم بالأداة الكهربائية في الحالات غير المتوقعة.
- f ارتدي ملابس مناسبة. لا ترتدي ملابس فضفاضة أو حلي. قم بإبعاد الشعر والملابس والقفازات عن الأجزاء المتحركة. يمكن أن يتم التماس الملابس الفضفاضة، القفازات، الحلي أو الشعر الطويل من قبل الأجزاء المتحركة.
- g إذا كان من الممكن أن يتم تركيب أجهزة شفط وتجميع، تأكد من أن هذه تم توصيلها واستخدامها بشكل صحيح. استخدام المنكسة الكهربائية يمكن أن يقلل من المخاطر الناجمة عن الفبار.
- 4 استخدام والتعامل مع الأداة الكهربائية
- a لا تحمل الأداة أكثر من طاقتها. استخدم لأعمالك الأداة الكهربائية المخصصة لذلك. استخدام الأداة الكهربائية المناسبة يكون بشكل أفضل وأمن في نطاق الأداء المذكور.
- b لا تستخدم أي أداة كهربائية يكون المفتاح فيها تالفًا. أي أداة كهربائية لا يمكن تشغيلها أو إيقافها سوف تشكل خطراً ويجب أن يتم إصلاحها.
- c اسحب القابس من المقبس وأو قم بإزالة البطارية قبل قيامك بضبط إعدادات الجهاز، تغيير قطع الملحقات أو استبعاد الجهاز. التدابير الاحتياطية هذه تمنع تشغيل الأداة الكهربائية بشكل غير مقصود.
- d قم بتعزيزين الأدوات الكهربائية غير المستخدمة بعيداً عن متناول الأطفال. لا تسمح أن يتم استخدام الجهاز من قبل أشخاص غير ملين بالجهاز أو لم يقوموا بقراءة هذه التعليمات. تكون الأدوات الكهربائية خطرة إذا تم استخدامها من قبل أشخاص ليس لديهم الخبرة.
- e نظف الأدوات الكهربائية بعناية. تأكد من أن الأجزاء المتحركة تعمل بشكل سليم وغير منحصرة. أو من وجود أجزاء متحركة أو تالفة بحيث تضر بوظيفة الأداة الكهربائية. قم على إصلاح الأجزاء التالفة قبل استخدام الجهاز. تسبب الأدوات الكهربائية بدون صيانة جيدة في الكثير من الحوادث. حافظ على أن تكون أدوات القطع حادة ونظيفة. المحافظة على حواف حادة في أدوات القطع يساعد على عدم انحصارها ويسهل استخدامها.
- g استخدم أدوات كهربائية، ملحقات وأدوات استخدام وغيرها وفقاً لتعليمات. خذ بعين الاعتبار ظروف العمل والأعمال التي تبين القيام بها. إن استعمال الأدوات الكهربائية في الاستخدامات غير المخصصة لها، يمكن أن يؤدي إلى مواقف خطيرة.
- 5 استخدام والعناية بعلب البطاريات
- a لا تشحن علب البطاريات إلا مع أجهزة الشحن المصرح بها من الجهة الصانعة. قد يؤدي استخدام أجهزة الشحن التي تكون غير متوافقة مع علب البطارية، إلى نشوب حريق.
- b لا تستخدم الجهاز إلا مع علب بطارية مناسبة. يمكن أن يؤدي استخدام بطاريات أخرى إلى إصابات أو حدوث حريق.
- c قم بإبعاد البطارية التي غير المستخدمة عن مشابك الورق، قطع النفود المعدنية، مفاتيح، مسامير، براغي أو أشياء معدنية صغيرة التي يمكن أن تتسبب بحماس كهربائي. يمكن أن يؤدي المماس الكهربائي إلى نشوب حريق.
- d في ظل ظروف معينة، يمكن أن يتسرب سائل علب البطارية. تجنب عند ذلك الاحتكاك. في حال لامست السائل، يجب الغسل بالماء جيداً. وإذا دخل السائل في عينك، يجب طلب مساعدة الطبيب بدون تأخير. يمكن أن يسبب السائل بطبخ جلدي وحروق جلدية.
- 6 الخدمة
- a قم بإصلاح الأداة الكهربائية الخاصة بك من قبل فني متخصصين واستخدام قطع الغيار الأصلية فقط. بذلك يتم ضمان المحافظة على سلامة الجهاز.

إرشادات السلامة العامة

⚠ تحذير

- لا يسمح للأطفال والمراهقين بتشغيل الجهاز.
- لا يجوز استخدام هذا الجهاز من قبل الأطفال أو الأشخاص الذين يعانون من أي إعاقة بدنية أو حسية أو عقلية أو من ليس لديهم الخبرة والمعرفة.
- عليك إبعاد الأطفال والشخص الآخرين من منطقة العمل أثناء استخدامك للجهاز.
- لا يجوز استخدام الجهاز إلا إذا كنت في حالة جسدية تسمح لك عند حدوث أي تأثيرات ناتجة عن ردود فعل محتملة (ضربة ارتدادية، سحب أو دفع) التفاعل مع الحالة وتخفيف هذه عن طريق قوة البدنية. عليك الالتزام بأوقات الاستراحة لتجنب الأجهاد.

⚠ تنويه

- تقع على عاتقك مسؤولية استخدام الجهاز بشكل آمن وخاصة تجاه صحتك الشخصية وكذلك تجاه صحة الأشخاص الآخرين أيضاً.
- يجب عليك عدم استخدام الجهاز إذا كنت تحت تأثير الأدوية أو المحدرات، التي تحد من القدرة على ردة الفعل. لا تستخدم الجهاز إلا عندما تكون في حالة صحية وعقلية جيدة فقط. قد يؤدي استخدام الجهاز لفترة طويلة متواصلة إلى حدوث مشاكل بسرطان الدورة الدموية في اليدين وذلك بسبب الاهتزازات. لا يمكن أن يتم تحديد فترة الاستخدام بشكل عام، لأن ذلك يتعلق بعدة عوامل مؤثرة:
- استعداد شخصي لضعف الدورة الدموية (غالباً أصابع باردة، وخز في الأصابع)
- درجة حرارة المحيط المنخفضة. استخدم قفازات دافئة لحماية اليدين.
- يتم عن طريق مسك الجهاز بشكل قوي منع دوران الدورة الدموية.
- تكون عملية الاستخدام المتواصلة أكثر ضرراً من الاستخدام المنقطع من خلال وقفات الاستراحة.
- عند استخدام الجهاز بشكل منتظم ولفترات طويلة وحينها يتكرر ظهور عوارض مثل تميل الأصابع، أصابع باردة، ينبغي عليك مراجعة الطبيب.
- زيادة مخاطر وقوع الحوادث في ظروف الطقس السيئة. استخدم الجهاز إذا كان العمل الآمن مضموناً فقط.
- لا تستخدم الجهاز عند وجود نفثات احتناات في نصل الشفرة.
- لا تستخدم الجهاز إذا كان يهتز بشكل غير طبيعي أو يصدر أصوات غير عادية.
- لا تستخدم الجهاز على السلام أو على أماكن غير ثابتة.
- تحقق قبل الاستخدام من عدم وجود تلفيات وتأكد من أن براغي الشفرة قد تم شدّها بإحكام.
- خطر الإصابة نتيجة الشفرة المكشوفة. لا تستخدم مقص تقليم الشجيرات إلا مع وافي الشفرة المركب فقط.

الاستخدام المطابق للتعليمات

⚠ خطر

- الاستخدام غير المطابق للتعليمات
- خطر على الحياة بسبب الإصابات بجروح
- استخدم الجهاز وفقاً للغرض المحدد له فقط.
- مقص تقليم الشجيرات ليس مخصصاً للاستخدام المنهني.
- مقص تقليم الشجيرات مخصص للاستخدام في الهواء الطلق.

إرشادات السلامة لمقص تقليم الشجيرات

- عليك إبعاد جميع أجزاء الجسم عن شفرة القطع. لا تحاول أثناء تشغيل الشفرة إزالة القصاصات أو مسك المواد المراد قصها. يمكنك إزالة القصاصات العالقة عندما يكون الجهاز متوقفًا فقط. إن لحظة عدم انتباه عند استخدام مقص تقليم الشجيرات قد تؤدي إلى إصابات خطيرة.

- ⚠ تحذير**
- **اقرأ جميع إرشادات السلامة والتعليمات.**
 - أي تغيير في الالتزام بإرشادات السلامة والتعليمات يمكن أن يؤدي إلى صدمة كهربائية و/ أو إصابات خطيرة. **احتفظ بجميع إرشادات السلامة والتعليمات للمستقبل.**
- يتم نسب المصطلح "أداة كهربائية"، الذي يتم استخدامه في إرشادات السلامة، إلى الأدوات الكهربائية التي يتم تشغيلها باستخدام الشبكة الكهربائية (المزودة بكابلات كهربائية) والأدوات الكهربائية التي يتم تشغيلها بالبطارية (بدون كابل كهربائي).
- 1 **سلامة مكان العمل**
- a عليك المحافظة على النظافة والإضاءة الجيدة لمنطقة العمل الخاصة بك. يمكن أن تؤدي الفوضى وعدم الإضاءة الكافية في منطقة العمل إلى وقوع حوادث.
 - b لا تستخدم الأداة الكهربائية في المناطق القابلة للانفجار والتي يتواجد فيها غازات أو غبار أو سوائل قابلة للاشتعال. تولد الأدوات الكهربائية الشرر والتي يمكنها أن تشعل الغبار أو الأبخرة.
 - c قم بإبعاد الأطفال والأشخاص الآخرين أثناء استخدام الأداة الكهربائية، يمكن أن يؤدي السهول إلى فقدان السيطرة على الجهاز.
- 2 **السلامة الكهربائية**
- a يجب أن يكون قابس الأداة الكهربائية يتطابق مع المقبس. يجب عدم تغيير القابس في أي حال من الأحوال. لا تستخدم أي قابس مهايئ مع الأدوات الكهربائية المأرضة. نقل حدوث صدمة كهربائية.
 - b تجنب الاحتكاك الجسدي مع الأسطح المأرضة مثل الأنابيب، أجهزة التدفئة، الطباخات والثلاجات، يوجد خطر متزايد من الصعقات الكهربائية إذا كان جسمك مائلاً.
 - c لا تعرض الأداة الكهربائية للمطر أو الليل. يزيد دخول الماء في الأداة الكهربائية من خطر الصعقات الكهربائية.
 - d لا تستخدم الكابل للأغراض غير المخصصة له، كحمل الأداة أو تعليقها أو لسحب القابس من المقبس. قم بإبعاد الكابل عن مصادر الحرارة، الزيت، الحواف الحادة أو أجزاء الجهاز المتحركة. يزيد الكابل التالف أو المتشابك من خطر الصدمة الكهربائية.
 - e إذا قمت بتشغيل الأداة الكهربائية في الهواء الطلق، استخدم فقط كابل تمديد يكون صالح للاستخدام الخارجي أيضاً. استخدم كابل تمديد مناسب للنطاق الخارجي يقلل من خطر حدوث صدمة كهربائية.
 - f إذا كان تشغيل الأداة الكهربائية في محيط رطب لا يمكن تجنبه، قم باستخدام مفتاح قاطع الدائرة الكهربائية. إن استخدام قاطع الدائرة الكهربائية يقلل من خطر حدوث صدمة كهربائية.
- 3 **سلامة الأشخاص**
- a كن متيقظ ومتوخى الحذر عند القيام بأي عمل واستخدام الأداة الكهربائية بعقلانية. لا تستخدم الأداة الكهربائية إذا كنت متعباً أو كنت تحت تأثير المخدرات، الكحول أو الأدوية. إن أي لحظة عدم انتباه عند استخدام الأداة الكهربائية قد تؤدي إلى إصابات خطيرة.
 - b ارتد معدات شخصية واقية وكذلك نظارات واقية على الدوام. إن ارتداء المعدات الشخصية الواقية مثل الكمامة الواقية من الغبار، أحذية السلامة غير زلقة، خوذة السلامة أو أجهزة حماية الأذن، يقلل من خطر الإصابات وذلك حسب نوع واستخدام الأداة الكهربائية.
 - c تجنب التشغيل في غير المقصود. تأكد من أن الأداة الكهربائية متعلقة قبل توصيلها مع إمدادات التيار الكهربائي أو مع البطارية وكذلك قبل لمسها أو حملها. إذا كنت تحمل الأداة الكهربائية ووضعت أصبعك على المفتاح أو قمت بتوصيل الجهاز على وضع التشغيل بالتيار الكهربائي، يمكن أن يؤدي هذا إلى وقوع حوادث.
 - d قم بإبعاد الأدوات الكهربائية أو مفاتيح البراغي قبل تشغيل الأداة الكهربائية. أي أداة أو مفتاح يتواجد في الجزء الدوار للجهاز يمكن أن يؤدي إلى الإصابات.
 - e تجنب وضعيات الجسم غير الطبيعية. قم بتأمين مكان وقوفك بشكل آمن وحافظ على التوازن في كل وقت. فهذا

إرشادات عامة.....	193
درجات الخطر.....	193
إرشادات السلامة.....	193
الاستخدام المطابق للتعليمات.....	194
حماية البيئة.....	195
الملحقات التكميلية وقطع الغيار.....	195
محتوى التسليم.....	195
تجهيزات السلامة.....	195
رموز على الجهاز.....	195
ملابس واقية.....	195
مواصفات الجهاز.....	196
بدء التشغيل.....	196
الاستعمال.....	196
النقل.....	196
التخزين.....	197
العناية والصيانة.....	197
مساعدة في حالة حدوث أعطال.....	197
الضمان.....	197
البيانات الفنية.....	198
قيمة الاهتزاز.....	198

إرشادات عامة



اقرأ قبل أول استخدام للجهاز إرشادات السلامة هذه، ودليل التشغيل الأصلي لهذا، وإرشادات السلامة المرفقة بعلبة البطارية وكذلك دليل التشغيل الأصلي بعلبة البطارية وجهاز الشحن. تم تصريف طبقاً لذلك. حافظ على الكتيبات الخاصة للاستخدام لاحقاً أو تسليمهما للمالك اللاحق. عليك إلى جانب الإرشادات الواردة في دليل التشغيل مراعاة القواعد العامة للسلامة والوقاية من الحوادث والتي يحددها المشرع القانوني.

درجات الخطر

⚠ خطر

- إشارة إلى خطر مباشر وشيك الحدوث وقد يؤدي إلى إصابات جسدية بالغة أو إلى الوفاة.

⚠ تحذير

- إشارة إلى موقف قد تحفه المخاطر وقد يؤدي إلى إصابات جسدية بالغة أو إلى الوفاة.

⚠ تنبيه

- إشارة إلى موقف قد تحفه المخاطر وقد يؤدي إلى إصابات بسيطة.

تتبيه

- إشارة إلى موقف قد تحفه المخاطر وقد يؤدي إلى حدوث أضرار مادية.

إرشادات السلامة

يجب عليك عند استخدام مقص تقليم الشجيرات مراعاة التدابير الخاصة بالسلامة وقواعد التعامل لأن العمل باستخدام مقص تقليم الشجيرات يحتوي على مخاطر الإصابة بجروح. بالإضافة إلى إرشادات السلامة هذه، يجب عليك أيضاً مراعاة لوائح السلامة والتدريب الخاصة بكل بلد، على سبيل المثال الدوائر الرسمية، الجمعيات المهنية أو صناديق الضمان الاجتماعية. يمكن أن يكون استخدام الجهاز محدود بفترة زمنية حسب اللوائح المحلية المنصوص عليها (فترة يومية أو موسمية). عليك مراعاة اللوائح المحلية.



THANK YOU!
MERCI! DANKE! ¡GRACIAS!



Registrieren Sie Ihr Produkt und profitieren Sie von vielen Vorteilen.

Register your product and benefit from many advantages.

Enregistrez votre produit et bénéficiez de nombreux avantages.

Registre su producto y aproveche de muchas ventajas.

www.kaercher.com/welcome



Bewerten Sie Ihr Produkt und sagen Sie uns Ihre Meinung.

Rate your product and tell us your opinion.

Évaluer votre produit et dites-nous votre opinion.

Reseñe su producto y díganos su opinión.



www.kaercher.com/dealersearch

Alfred Kärcher SE & Co. KG
Alfred-Kärcher-Str. 28-40
71364 Winnenden (Germany)
Tel.: +49 7195 14-0
Fax: +49 7195 14-2212

